

# Catálogo compacto



# CONTENIDO

## Los destornilladores



Destornilladores de acero inoxidable Kraftform	<b>6</b>
Kraftform Plus - Serie 900	<b>8</b>
Kraftform Plus - Serie 300	<b>11</b>
Llaves de banderola	<b>28</b>
Accesorios para trabajos de atornillado	<b>29</b>
Kraftform Micro	<b>32</b>
Serie 400 Mango en "T"	<b>39</b>
Herramientas ESD	<b>47</b>

## Las herramientas para electricistas



Destornilladores de acero inoxidable Kraftform VDE	<b>56</b>
Kraftform Plus - Serie 100 VDE	<b>58</b>
Kraftform Kompakt VDE Stainless	<b>65</b>
Kraftform Kompakt VDE con función de carraca	<b>69</b>
Kraftform Kompakt VDE	<b>71</b>
Kraftform Kompakt Turbo VDE	<b>78</b>
Kraftform 1000 VDE	<b>84</b>
Destornilladores de mango en T	<b>86</b>
La carraca Zyklop para electricistas y accesorios	<b>86</b>
Llaves de boca Joker VDE autoajustable, graduable	<b>90</b>
Herramientas dinámicas para electricistas	<b>91</b>
Wera 2go E1 Juego de herramientas para electricista	<b>279</b>

## Las carracas y los accesorios



La carraca Zyklop Speed, 1/4"	<b>94</b>
La carraca Zyklop Metal Push, 1/4"	<b>99</b>
La carraca Zyklop Metal Switch, 1/4"	<b>100</b>
Accesorios Zyklop, 1/4"	<b>102</b>
La carraca Zyklop Speed, 3/8"	<b>112</b>
Carraca Zyklop Comfort 3/8"	<b>116</b>
La carraca Zyklop Metal Push, 3/8"	<b>118</b>
La carraca Zyklop Metal Switch, 3/8"	<b>120</b>
Accesorios Zyklop, 3/8"	<b>122</b>
La carraca Zyklop Speed, 1/2"	<b>136</b>
La carraca Zyklop Hybrid, 1/2"	<b>139</b>
La carraca Zyklop Metal Push, 1/2"	<b>140</b>
La carraca Zyklop Metal Switch, 1/2"	<b>141</b>
Accesorios Zyklop, 1/2"	<b>142</b>
Zyklop Pocket	<b>156</b>
La carraca Koloss con función de martillo, 1/2"	<b>160</b>
Las carracas Zyklop Mini	<b>172</b>
Tool-Check	<b>163</b>

## Las llaves combinadas Joker



6000 Llaves combinadas Joker con carraca	<b>176</b>
6001 Llaves combinadas Joker Switch con carraca y palanca de inversión de giro	<b>179</b>
6002 Llaves de doble boca Joker	<b>181</b>
6003 Llaves de boca y anillo Joker	<b>181</b>
6004 Llaves de boca Joker autoajustable, graduable	<b>187</b>
6005 Llaves de doble boca Joker	<b>189</b>

## Las llaves acodadas



Llaves acodadas para tornillos de hexagonal interior	<b>192</b>
Llaves acodadas para tornillos TORX®	<b>207</b>

## Kraftform Kompakt



Kraftform Kompakt Turbo	<b>214</b>
Kraftform Kompakt 10, 12	<b>215</b>
Kraftform Kompakt 20, 22, 25, 26, 27, 28	<b>216</b>
Kraftform Kompakt 40, 41	<b>221</b>
Kraftform Kompakt 60, 62	<b>222</b>
Kraftform Kompakt 70, 71	<b>226</b>
Kraftform Kompakt 100	<b>227</b>
Kraftform Kompakt 400	<b>228</b>
Kraftform Kompakt 400 RA	<b>228</b>
Kraftform Kompakt 900	<b>231</b>
Kraftform Kompakt Stubby	<b>236</b>
Kraftform Kompakt Juegos especiales para el profesional	<b>240</b>
Mangos porta-puntas y adaptadores	<b>247</b>
Kraftform Kompakt con función de carraca	<b>234, 251</b>
Kraftform Kompakt Vario sin función de carraca	<b>252</b>

## Carro de las herramientas para el taller y depósitos de espuma



Carro de las herramientas para el taller	<b>258</b>
Depósitos de espuma para el carro de las herramientas	<b>259</b>

## Wera 2go



Porta-cajas de herramientas Wera 2go 1	<b>276</b>
Contenedor de herramientas Wera 2go 2	<b>276</b>
Caja de herramienta Wera 2go 3	<b>277</b>
Cestillo Wera 2go 4	<b>277</b>
Porta-cajas de herramientas Wera 2go 5	<b>277</b>
Correa bandolera Wera 2go 6	<b>278</b>
Caja vertical de herramientas Wera 2go 7	<b>278</b>
Wera 2go H 1 Juego de herramientas para trabajos en madera	<b>278</b>
Wera 2go E1 Juego de herramientas para electricista	<b>279</b>
Wera 2go SHK 1 Juego de herramientas para sistemas de técnica sanitaria, de calefacciones y de climatizaciones	<b>280</b>
Cintas autoadhesivas	<b>281</b>

## Las puntas

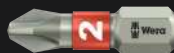

	Puntas para tornillos Phillips	<b>284</b>
	Puntas para tornillos Pozidriv	<b>296</b>
	Puntas para tornillos PlusMinus Phillips/ranurados	<b>302</b>
	Puntas para tornillos PlusMinus Pozidriv/ranurados	<b>303</b>
	Puntas para tornillos TORX®	<b>303</b>
	Puntas para tornillos TORX® BO	<b>312</b>
	Puntas para tornillos TORX PLUS®	<b>313</b>
	Puntas para tornillos TORX PLUS® IPR	<b>314</b>
	Puntas con casquillos guía para tornillos ranurados	<b>314</b>
	Puntas para tornillos de hexagonal interior	<b>317</b>
	Puntas para tornillos BO de hexagonal interior	<b>322</b>
	Puntas para tornillos de cuadrado interior	<b>324</b>
	Puntas para tornillos TORQ-SET®	<b>327</b>
	Puntas para tornillos TRI-WING®	<b>328</b>
	Puntas para tornillos XZN	<b>328</b>
	Puntas Microstix®	<b>328</b>
	Puntas para tornillos tipo Spanner	<b>329</b>
	Aprieta-tuercas	<b>329</b>
	Aprieta-espárragos	<b>331</b>

## Las porta-puntas y adaptadores



Porta-puntas Impaktor	<b>334</b>
Porta-puntas Rapidaptor	<b>335</b>
Porta-puntas universales de cambio rápido	<b>337</b>
Porta-puntas universales con anillo de retención	<b>338</b>
Porta-puntas universales con casquillo de acero inoxidable	<b>338</b>
Porta-puntas con tope de profundidad ajustable	<b>340</b>
Adaptadores	<b>340</b>

## Los juegos de puntas



Bit-Checks Impaktor	<b>346</b>
Bit-Checks Inox	<b>349</b>
Bit-Checks / Bit-Safes BiTorsion	<b>350</b>
Bit-Checks Diamond	<b>353</b>
Bit-Checks / Bit-Safes Universal	<b>355</b>
Bit-Checks Wood/Madera	<b>363</b>
Bit-Checks Metal	<b>367</b>
Juegos de puntas para aplicaciones especiales	<b>368</b>

## Las herramientas dinamométricas



<b>Serie 7400 Destornilladores dinamométricos Kraftform</b> con ajuste variable del par de apriete	<b>376</b>
con valor de medición fijamente preajustado de fábrica	<b>381</b>
ajustable según el deseo del cliente dentro del área de medición	<b>386</b>
<b>Serie 7500 Destornilladores dinamométricos Kraftform Safe-Torque Speed</b>	<b>391</b>
<b>Serie Destornilladores "Destorpar"</b>	<b>393</b>
<b>Llaves dinamométricas Safe-Torque y sus accesorios</b>	<b>395</b>
<b>Serie Click-Torque</b> Llaves dinamométricas ajustables con carraca reversible	<b>398</b>
Llaves dinamométricas ajustables para apriete a derecha e izquierda	<b>406</b>
Llaves dinamométricas ajustables para herramientas de inserción	<b>407</b>
Llaves dinamométricas ajustables, preajustadas para herramientas de inserción	<b>411</b>
<b>Serie Herramientas de inserción</b>	<b>413</b>
<b>Accesorios</b>	<b>425</b>

## Los destornilladores de Golpe y las mazas



Destornillador de golpe 90 Nm	<b>426</b>
Serie Mazas de caras blandas	<b>427</b>

## Índice

TechLex	<b>429</b>
Índice según números de código	<b>433</b>
Índice según números de artículos	<b>448</b>



# Los destornilladores

## Kraftform Stainless - material de acero inoxidable para evitar herrumbre de origen externo

Material de acero inoxidable para evitar la herrumbre de origen externo.

Herramienta apta para el servicio en los talleres - asegurada por el proceso de endurecimiento por congelación al vacío.

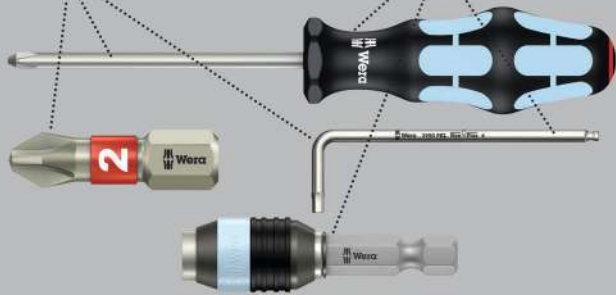

Destornillador Kraftform Plus de alta calidad de acero inoxidable. Las herramientas de acero inoxidable de Wera se elaboran con ayuda de un proceso de endurecimiento por congelación al vacío y disponen así de los valores de dureza y resistencia que se necesitan para uniones atornilladas. La utilización industrial es posible sin ninguna clase de restricciones. La punta Lasertip se aferra fuertemente a la cabeza del tornillo y evita así que el útil involuntariamente se desprenda del tornillo por deslizamiento. Con un mango Kraftform multicomponente para un trabajo rápido y ergonómico. Con sistema de búsqueda de herramienta "Take it easy": marcas de color según el perfil y sellos con el tamaño. El sistema de protección contra el rodamiento evita las molestias que conlleva el perder la herramienta que se rueda en el puesto de trabajo.

- Mango multicomponente Kraftform para un trabajo rápido y ergonómico
- Con sistema de búsqueda de herramienta "Take it easy": marcas de color según el perfil y sellos con el tamaño
- Con sistema anti-rodamiento hexagonal para evitar que la herramienta ruede
- Punta Lasertip para una sujeción más segura en la cabeza del tornillo

## Lasertip - La punta de la varilla tratada con láser

La punta de la varilla ha recibido un tratamiento con rayos láser.

Se reduce el riesgo de que el destornillador resbale y salga del tornillo.

Se reduce la fuerza de presión que necesariamente ha de ejercerse sobre la herramienta.

Una mayor transmisión de par de giro.

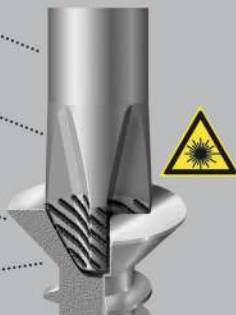

## 3335 Destornillador para tornillos ranurados, acero inoxidable



	EAN							
<b>Code</b>	4013288	mm	mm	mm	mm	mm	mm	
05032001001 <sup>1)</sup>	107329	0,5	3,0	3,0	80	81	1/8"	10
05032002001 <sup>1)</sup>	107336	0,6	3,5	3,5	100	81	9/64"	10
05032003001	107343	0,8	4,0	4,0	100	98	5/32"	10
05032004001	107350	1,0	5,5	5,5	125	98	7/32"	10

<sup>1)</sup> sin Lasertip

## 3334 Destornillador para tornillos ranurados, acero inoxidable



	EAN							
<b>Code</b>	4013288	mm	mm	mm	mm	mm	mm	
05032005001	107367	1,2	6,5	6,0	150	105	1/4"	10
05032006001	107374	1,2	8,0	7,0	175	112	5/16"	10
05032007001	107381	1,6	10,0	9,0	200	112	3/8"	5

## 3350 PH Destornillador Phillips, acero inoxidable



	EAN							
<b>Code</b>	4013288		mm	mm	mm	mm	mm	
05032020001 <sup>1)</sup>	107398	PH 0	60	81	3,0	2 3/8"		5
05032021001	107404	PH 1	80	98	4,5	3 1/8"		10
05032022001	107411	PH 2	100	105	6,0	4"		10
05032023001	107428	PH 3	150	112	8,0	6"		5

<sup>1)</sup> sin Lasertip

### 3355 PZ Destornillador Pozidriv, acero inoxidable



	EAN						
Code	4013288		mm	mm	mm		
05032030001 <sup>1)</sup>	107435	PZ 0	60	81	3,0	2 3/8"	5
05032031001	107442	PZ 1	80	98	4,5	3 1/8"	10
05032032001	107459	PZ 2	100	105	6,0	4"	10
05032033001	107466	PZ 3	150	112	8,0	6"	5

<sup>1)</sup> sin Lasertip

### 3367 Destornillador TORX®, acero inoxidable



	EAN						
Code	4013288		mm	mm	mm		
05032050001	107473	TX 8	60	81	3,5	2 3/8"	10
05032051001	107480	TX 9	60	81	4,0	2 3/8"	10
05032052001	107497	TX 10	80	81	4,0	3 1/8"	10
05032053001	107503	TX 15	80	98	4,0	3 1/8"	10
05032054001	107510	TX 20	100	98	4,5	4"	10
05032055001	107527	TX 25	100	105	5,0	4"	10
05032056001	107534	TX 27	115	105	5,5	4 9/16"	10
05032057001	107541	TX 30	115	105	6,0	4 9/16"	10
05032058001	107558	TX 40	130	112	7,0	5 3/16"	10

### 3368 Destornillador para tornillos con cuadrado interior, acero inoxidable

- Destornilladores de acero inoxidable para tornillos de cuadrado interior
- Mango multicomponente Kraftform para un trabajo rápido y ergonómico
- Con indicación de la medida en el mango para encontrar y ordenar la herramienta más fácilmente
- Con sistema anti-rodamiento hexagonal para evitar que la herramienta ruede
- Acero inoxidable contra el riesgo de oxidación por contaminación

### 3368 Destornillador para tornillos con cuadrado interior, acero inoxidable



	EAN						
Code	4013288		mm	mm	mm		
05032070002	114150	# 1	80	98	4,5	3 1/8"	10
05032071002	114167	# 2	100	105	6,0	4"	10

### 3334/6 Juego de destornilladores, acero inoxidable + Bandeja

- Con rack guarda-herramienta para montar en la pared

### 3334/6 Juego de destornilladores, acero inoxidable + Bandeja



Code	EAN		
05032060001	111388		1
			3350 PH 1x PH 1x80; 1x PH 2x100
			3335 1x 0,5x3,0x80 <sup>1)</sup> ; 1x 0,8x4,0x100; 1x 1,0x5,5x125
			3334 1x 1,2x6,5x150

<sup>1)</sup> sin Lasertip

### 3334/3355/6 Juego de destornilladores, acero inoxidable + Bandeja

- Con rack guarda-herramienta para montar en la pared

### 3334/3355/6 Juego de destornilladores, acero inoxidable + Bandeja



Code	EAN		
05032061001	111395		1
			3355 PZ 1x PZ 1x80; 1x PZ 2x100
			3335 1x 0,5x3,0x80 <sup>1)</sup> ; 1x 0,8x4,0x100; 1x 1,0x5,5x125
			3334 1x 1,2x6,5x150

<sup>1)</sup> sin Lasertip

### 3334/3350/3355/6 Juego de destornilladores, acero inoxidable + Bandeja

- Con rack guarda-herramienta para montar en la pared

### 3334/3350/3355/6 Juego de destornilladores, acero inoxidable + Bandeja



Code	EAN		
05032063001	111739		1
		3350 PH 1x PH 1x80; 1x PH 2x100	
		3355 PZ 1x PZ 1x80; 1x PZ 2x100	
		3335 1x 0,5x3,0x80 <sup>1)</sup>	
		3334 1x 1,2x6,5x150	

<sup>1)</sup> sin Lasertip

### El "destorcincel" de Wera



El Destorcincel de Wera para atornillar, cincelar, escoplear y soltar tornillos agarrotados. Con el mango multicomponente Kraffform para un trabajo rápido y ergonómico. Kraffform Plus: Las zonas duras de agarre permiten una gran velocidad de trabajo mientras que las zonas blandas de agarre garantizan la transmisión de altos pares de giro. Con una varilla hexagonal pasante elaborada de material de puntas de alta calidad lo cual proporciona una transmisión de la fuerza sin pérdidas, incluso en el caso de golpes de martillo. Elaborado de un material bonificado resistente y duro para evitar astillamientos o la rotura de la varilla. Con caperuza de golpe integrada para aumentar la vida útil y reducir el peligro de astillamiento. Gracias a la llave hexagonal auxiliar integrada así como por medio de llaves de boca o anillo se pueden transferir unos pares de giro más altos. La punta Black Point de Wera así como un procedimiento de endurecimiento sofisticado garantizan una larga vida útil de la punta, una mayor protección anticorrosiva y una gran exactitud de posicionamiento. El sistema de protección contra el rodamiento mediante hexágono evita las molestias que conlleva el perder la herramienta que se rueda en el puesto de trabajo.

### 932 A Destornillador plano



	EAN	mm	mm	mm	mm	mm	mm	
Code	4013288							
05018260001 <sup>1)</sup>	018007	0,6	3,5	4		80	81	10
05018262001	018014	0,8	4,5	5	8	90	98	10
05018264001	018021	1,0	5,5	6	10	100	105	10
05018266001	018038	1,2	7,0	6	10	125	105	10
05018268001	018045	1,6	9,0	8	13	150	112	10
05018270001	018052	1,6	10,0	8	13	175	112	5
05018272001 <sup>2)</sup>	018069	2,0	12,0	10	16	200	117	2
05018274001 <sup>2)</sup>	018076	2,5	14,0	10	16	250	117	2

- <sup>1)</sup> Sin varilla pasante, cápsula de impacto y hexágono para llave  
<sup>2)</sup> Kraffform con protección anti-giro, unicomponente

### 932 A SB Destornillador plano



Code	EAN		
05100085001	181596	932 A 1x 1.0x5.5x100	10
05100086001	181602	932 A 1x 1.2x7.0x125	10
05100087001	181619	932 A 1x 1.6x9.0x150	10

### 932 AS Destornillador plano

- Con varilla hexagonal pasante

### 932 AS Destornillador plano



	EAN	mm	mm	mm	mm	mm	mm	
Code	4013288							
05018300001	134486	0,8	4,5	5	8	100	98	10
05018301001	134462	1,0	5,5	6	10	113	105	10
05018302001	134455	1,2	7,0	6	10	138	105	10



### 917 SPH Destornillador Phillips



	EAN	+	mm	mm	mm	mm	mm	mm	
Code	4013288								
05017005001	017734	PH 1	5	8	80	98	3 1/8"	10	
05017010001	017741	PH 2	6	10	100	105	4"	10	
05017015001	017758	PH 3	8	13	150	112	6"	5	
05017020001	017765	PH 4	10	16	200	117	8"	2	

### 917 SPH SB Destornillador Phillips



Code	EAN	+		
05100075001	181565	+	917 SPH 1x PH 1x80	10
05100076001	181572	+	917 SPH 1x PH 2x100	10
05100077001	181589	+	917 SPH 1x PH 3x150	5

### 917 SPHS Destornillador Phillips

- Con varilla hexagonal pasante

### 917 SPHS Destornillador Phillips



	EAN	+	mm	mm	mm	mm	mm	mm	
Code	4013288								
05017040001	134493	PH 1	5	8	90	98	3 35/64"	10	
05017041001	134448	PH 2	6	10	113	105	4 29/64"	10	

### 918 SPZ Destornillador Pozidriv



	EAN	+	mm	mm	mm	mm	mm	mm	
Code	4013288								
05017050001	017772	PZ 1	5	8	80	98	3 1/8"	10	
05017052001	017789	PZ 2	6	10	100	105	4"	10	
05017054001	017796	PZ 3	8	13	150	112	6"	5	
05017056001	017802	PZ 4	10	16	200	117	8"	2	

### 918 SPZ SB Destornillador Pozidriv



Code	EAN	+		
05100080001	181633	+	918 SPZ 1x PZ 1x80	10
05100081001	181640	+	918 SPZ 1x PZ 2x100	10
05100082001	181657	+	918 SPZ 1x PZ 3x150	5

### 977 Destornillador TORX®



	EAN	+	mm	mm	mm	mm	mm	mm	
Code	4013288								
05024400001	094742	TX 15	5	8	80	98	3 1/8"	10	
05024401001	094759	TX 20	5	8	90	98	3 1/2"	10	
05024402001	094766	TX 25	6	10	100	105	4"	10	
05024403001	094773	TX 27	6	10	125	105	5"	10	
05024404001	094780	TX 30	8	13	150	112	6"	10	
05024405001	094797	TX 40	8	13	150	112	6"	10	

## Big Pack 900 Juego de destornilladores Kraftform: El Destorcincel de Wera + Bandeja

- Con rack guarda-herramienta para montar en la pared

### Big Pack 900 Juego de destornilladores Kraftform: El Destorcincel de Wera + Bandeja



Code	EAN		
05133285001	4013288 176349		1
		+	<b>917 SPH</b> 1x PH 1x80; 1x PH 2x100; 1x PH 3x150
		+	<b>918 SPZ</b> 1x PZ 1x80; 1x PZ 2x100; 1x PZ 3x150
		-	<b>932 A</b> 1x 0,6x3,5x80 <sup>1)</sup> ; 1x 0,8x4,5x90; 1x 1,0x5,5x100; 1x 1,2x7,0x125; 1x 1,6x9,0x150
		+	<b>977 TORX®</b> 1x TX 20x90; 1x TX 25x100
			<b>Rack</b> 2x 190,0x50,0

<sup>1)</sup> Sin varilla pasante, cápsula de impacto y hexágono para llave

## 932/6 Juego de destornilladores Kraftform: El Destorcincel de Wera + Bandeja

- Con rack guarda-herramienta para montar en la pared

### 932/6 Juego de destornilladores Kraftform: El Destorcincel de Wera + Bandeja

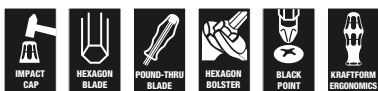

Code	EAN		
05018282001	4013288 018090		1
		+	<b>917 SPH</b> 1x PH 1x80; 1x PH 2x100
		-	<b>932 A</b> 1x 0,6x3,5x80 <sup>1)</sup> ; 1x 0,8x4,5x90; 1x 1,0x5,5x100; 1x 1,2x7,0x125

<sup>1)</sup> Sin varilla pasante, cápsula de impacto y hexágono para llave

## 932 S/6 Juego de destornilladores Kraftform: El Destorcincel de Wera + Bandeja

- Cápsula de impacto con cuadrado interior integrado y hexágono para llave para poder transmitir mayores pares
- Con rack guarda-herramienta para montar en la pared

### 932 S/6 Juego de destornilladores Kraftform: El Destorcincel de Wera + Bandeja



Code	EAN		
05018283001	4013288 134479		1
		+	<b>917 SPHS</b> 1x PH 1x90; 1x PH 2x113
		-	<b>932 A</b> 1x 0,6x3,5x80 <sup>1)</sup>
		-	<b>932 AS</b> 1x 0,8x4,5x100; 1x 1,0x5,5x113; 1x 1,2x7,0x138

<sup>1)</sup> Sin varilla pasante, cápsula de impacto y hexágono para llave

## 932/918/6 Juego de destornilladores Kraftform: El Destorcincel de Wera + Bandeja

- Con rack guarda-herramienta para montar en la pared

### 932/918/6 Juego de destornilladores Kraftform: El Destorcincel de Wera + Bandeja



Code	EAN		
05018287001	4013288 018137		1
		+	<b>918 SPZ</b> 1x PZ 1x80; 1x PZ 2x100
		-	<b>932 A</b> 1x 0,6x3,5x80 <sup>1)</sup> ; 1x 0,8x4,5x90; 1x 1,0x5,5x100; 1x 1,2x7,0x125

<sup>1)</sup> Sin varilla pasante, cápsula de impacto y hexágono para llave

**977/6 Juego de Destornilladores TORX® Kraftform:**  
El Destorcincel de Wera + Bandeja

- Con rack guarda-herramienta para montar en la pared

**977/6 Juego de Destornilladores TORX® Kraftform: El Destorcincel de Wera + Bandeja**



Code		EAN		
05024410001		4013288		
		094803		1
		977 TORX®		
		1x TX 15x80; 1x TX 20x90; 1x TX 25x100;		
		1x TX 27x125; 1x TX 30x150; 1x TX 40x150		

**Kraftform - la forma que se inspira en la mano humana**



Destornillador Kraftform Plus de alta calidad con varilla de electricista. El mango multicomponente Kraftform Plus permite un trabajo agradable y ergonómico, y evita la formación de ampollas y callosidades. Las zonas duras de agarre permiten una gran velocidad de trabajo mientras que las zonas blandas de agarre garantizan la transmisión de altos pares de giro. La punta de los destornilladores Lasertip de Wera recibe un tratamiento de lijado microscópicamente fino con ayuda de rayos láser. Esta superficie rugosa se aferra fuertemente a la cabeza del tornillo. Así, ya no es posible que el útil involuntariamente se desprenda del tornillo por deslizamiento. Sistema de búsqueda de herramienta "Take it easy" con marcas de color según perfiles y marcado del tamaño – para encontrar la herramienta precisa de forma más fácil y rápida. El sistema de protección contra el rodamiento mediante hexágono evita las molestias que conlleva el perder la herramienta que se rueda en el puesto de trabajo.

- Mango Kraftform multicomponente con zonas duras para un rápido reposicionamiento en la mano y blandas para una mayor transmisión de par
- Con sistema de búsqueda de herramienta "Take it easy": marcas de color según el perfil y sellos con el tamaño
- Con sistema anti-rodamiento hexagonal para evitar que la herramienta ruede
- Punta Lasertip para una sujeción más segura en la cabeza del tornillo

**Lasertip - La punta de la varilla tratada con láser**

La punta de la varilla ha recibido un tratamiento con rayos láser.

Se reduce el riesgo de que el destornillador resbale y salga del tornillo.

Se reduce la fuerza de presión que necesariamente ha de ejercerse sobre la herramienta.

Una mayor transmisión de par de giro.

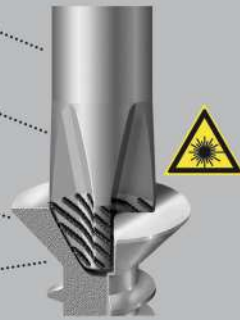

**335 Destornillador plano**



	EAN	mm	mm	mm	mm	mm	mm	
Code	4013288	mm	mm	mm	mm	mm	mm	
05008006001 <sup>1)</sup>	039996	0,4	2,0	60	70	2,5	5/64"	10
05110000001 <sup>1)</sup>	003232	0,4	2,5	60	70	2,5	3/32"	10
05008007001 <sup>1)</sup>	003249	0,4	2,5	75	70	2,5	3/32"	10
05110001001 <sup>1)</sup>	003256	0,5	3,0	80	81	3,0	1/8"	10
05008008001 <sup>1)</sup>	107985	0,5	3,0	150	81	4,0	1/8"	10
05008009001 <sup>1)</sup>	107992	0,5	3,0	200	81	4,0	1/8"	5
05008015001 <sup>1)</sup>	003263	0,6	3,5	100	81	3,5	9/64"	10
05110002001 <sup>1)</sup>	003270	0,6	3,5	125	81	3,5	9/64"	10
05110003001 <sup>1)</sup>	003287	0,6	3,5	200	81	3,5	9/64"	5
05110004001	003294	0,8	4,0	100	98	4,0	5/32"	10
05110005001	003300	0,8	4,0	150	98	4,0	5/32"	10
05110006001	003317	0,8	4,0	200	98	4,0	5/32"	5
05008027001 <sup>1)</sup>	003324	0,8	4,0	300	98	4,0	5/32"	2
05110007001	003331	1,0	5,5	125	98	5,5	7/32"	10
05008055001	003348	1,0	5,5	150	98	5,5	7/32"	10
05110008001	003355	1,0	5,5	200	98	5,5	7/32"	5
05008060001 <sup>1)</sup>	003362	1,0	5,5	300	98	5,5	7/32"	2
05008061001	108005	1,2	6,0	100	105	6,0	15/64"	10

<sup>1)</sup> sin Lasertip

### 335 SB Destornillador plano



Code	EAN			
	4013288			
05100042001	181275	335	1x 0.6x3.5x100 <sup>1)</sup>	10
05100043001	181251	335	1x 0.8x4.0x100	10
05100044001	181244	335	1x 1.0x5.5x125	10

### 334 SK Destornillador plano hexagonal

- Con varilla hexagonal y hexágono adicional para llaves y transmitir pares más altos

### 334 SK Destornillador plano hexagonal



Code	EAN	mm	mm	mm	mm	mm	mm	mm
05007670001 <sup>1)</sup>	108036	0,6	3,5	4	-	75	81	10
05007671001	108043	0,8	4,0	4	-	90	81	10
05007672001	108050	0,8	4,5	5	8	90	98	10
05007673001	108067	1,0	5,5	6	10	100	98	10
05007674001	108074	1,2	6,5	6	10	125	105	10
05007675001	108081	1,2	7,0	6	10	125	105	10
05007676001	108098	1,6	9,0	8	13	150	112	10
05007677001	108104	1,6	10,0	8	13	175	112	5

<sup>1)</sup> sin Lasertip

### 334 Destornillador plano



Code	EAN	mm	mm	mm	mm	mm	mm	mm
05007610001	003058	0,8	5,0	100	98	5,0	3/16"	10
05007620001	003065	1,0	6,0	125	105	6,0	1/4"	10
05340330001	102553	1,0	6,0	150	105	6,0	1/4"	10
05110010001	003089	1,2	6,5	150	105	6,0	1/4"	10
05007635001	003072	1,2	7,0	150	105	7,0	9/32"	10
05007621001	108012	1,2	6,5	200	105	7,0	1/4"	5
05110011001	003096	1,2	8,0	175	112	7,0	5/16"	5
05007640001	108029	1,6	8,0	175	112	7,0	5/16"	5
05110104001	003102	1,6	10,0	200	112	9,0	3/8"	5
05110105001 <sup>1)</sup>	003119	2,0	12,0	250	117	10,0	1/2"	2

<sup>1)</sup> sin Lasertip

### 334 SB Destornillador plano



Code	EAN			
	4013288			
05100030001	181411	334	1x 1.2x6.5x150	10
05100031001	181220	334	1x 1.2x8.0x175	5

### 350 SK PH Destornillador Phillips hexagonal

- Con varilla hexagonal y hexágono adicional para llaves y transmitir pares más altos

#### 350 SK PH Destornillador Phillips hexagonal



	EAN	+	mm	mm	mm	mm	mm	mm	mm
Code	4013288								
05008750001 <sup>1)</sup>	108128	PH 0	4		60	81	2 3/8"		5
05008751001	108135	PH 1	5	8	80	98	3 1/8"		10
05008752001	108142	PH 2	6	10	100	105	4"		10
05008753001	108159	PH 3	8	13	150	112	6"		5

<sup>1)</sup>sin Lasertip

### 350 PH Destornillador Phillips



	EAN	+	mm	mm	mm	mm	mm	mm	mm
Code	4013288								
05008705001 <sup>1)</sup>	003591	PH 0	60	81	3,0	2 3/8"			5
05008706001 <sup>1)</sup>	108111	PH 0	100	81	3,0	4"			5
05008710001	003607	PH 1	80	98	4,5	3 1/8"			10
05008712001	003614	PH 1	200	98	4,5	8"			2
05008715001 <sup>1)</sup>	003621	PH 1	300	98	4,5	12"			2
05008720001	003638	PH 2	100	105	6,0	4"			10
05008723001	097996	PH 2	150	105	6,0	6"			10
05008725001	003645	PH 2	200	105	6,0	8"			2
05008730001 <sup>1)</sup>	003652	PH 2	300	105	6,0	12"			2
05008735001	003669	PH 3	150	112	8,0	6"			5
05008740001 <sup>1)</sup>	003676	PH 4	200	112	10,0	8"			2

<sup>1)</sup>sin Lasertip

### 350 PH SB Destornillador Phillips



	EAN	+	mm	mm	mm	mm	mm	mm	mm
Code	4013288								
05100050001	181329	+	350 PH						10
			1x PH 0x60 <sup>1)</sup>						
05100051001	181336	+	350 PH						10
			1x PH 1x80						
05100052001	181343	+	350 PH						10
			1x PH 2x100						

<sup>1)</sup>sin Lasertip

### 355 SK PZ Destornillador Pozidriv hexagonal

- Con varilla hexagonal y hexágono adicional para llaves y transmitir pares más altos

#### 355 SK PZ Destornillador Pozidriv hexagonal



	EAN	+	mm	mm	mm	mm	mm	mm	mm
Code	4013288								
05009340001 <sup>1)</sup>	108180	PZ 0	4		60	81	2 3/8"		5
05009341001	108197	PZ 1	5	8	80	98	3 1/8"		10
05009342001	108203	PZ 2	6	10	100	105	4"		10
05009343001	108210	PZ 3	8	13	150	112	6"		5

<sup>1)</sup>sin Lasertip

### 355 PZ Destornillador Pozidriv



Code	EAN	+	l <sub>1</sub>	l <sub>2</sub>	Ø	l <sub>3</sub>		
Code	4013288		mm	mm	mm			
05009305001 <sup>1)</sup>	004024	PZ 0	60	81	3,0	2 3/8"		10
05009310001	004031	PZ 1	80	98	4,5	3 1/8"		10
05009312001	004048	PZ 1	200	98	4,5	8"		2
05009313001 <sup>1)</sup>	108166	PZ 1	300	98	4,5	12"		2
05009315001	004055	PZ 2	100	105	6,0	4"		10
05009317001	004062	PZ 2	200	105	6,0	8"		2
05347743001	097040	PZ 2	250	105	6,0	10"		2
05009319001 <sup>1)</sup>	108173	PZ 2	300	105	6,0	12"		2
05009320001	004079	PZ 3	150	112	8,0	6"		5
05009325001 <sup>1)</sup>	004086	PZ 4	200	112	10,0	8"		2

<sup>1)</sup>sin Lasertip

### 355 PZ SB Destornillador Pozidriv



Code	EAN			
Code	4013288			
05100055001	181282	+	355 PZ 1x PZ 0x60 <sup>1)</sup>	10
05100056001	181299	+	355 PZ 1x PZ 1x80	10
05100057001	181305	+	355 PZ 1x PZ 2x100	10

<sup>1)</sup>sin Lasertip

### Hex-Plus - para que tornillos de hexágono interior duren más

Deformación del tornillo reducida.

Aumento de la vida útil de la herramienta.



Destornillador de alta calidad Kraftform Plus. Con un mango Kraftform multicomponente para un trabajo rápido y ergonómico. Kraftform Plus: las zonas duras de agarre permiten una gran velocidad de trabajo mientras que las zonas blandas de agarre garantizan la transmisión de altos pares de giro.

El perfil Hex-Plus ofrece mayores superficies de apoyo dentro de la cabeza del tornillo. Así se reduce a un mínimo el efecto de entalladura y la destrucción de la cabeza del tornillo se evita casi por completo.

Con sistema de búsqueda de herramienta "Take it easy": marcas de color según el perfil y sellos con el tamaño. El sistema de protección contra el rodamiento evita las molestias que conlleva el perder la herramienta que se rueda en el puesto de trabajo.

- Destornillador hexagonal Hex-Plus
- Hex-Plus hace que los tornillos de hexágono interior duren más

### 354 Destornillador hexagonal Hex-Plus



Code	EAN	Ø	l <sub>1</sub>	l <sub>2</sub>	Ø	l <sub>3</sub>		
Code	4013288	mm	mm	mm	mm			
05023105001	003942	2,0	75	70	3,0	3"		5
05023107001	003959	2,5	75	81	3,0	3"		10
05023110001	003966	3,0	75	81	4,0	3"		10
05023115001	003973	4,0	75	98	5,0	3"		10
05023120001	003980	5,0	80	105	6,0	3 1/8"		10
05023125001	003997	6,0	80	105	7,0	3 1/8"		5
05023130001	004000	8,0	100	112	10,0	4"		5

### 352 Destornillador Hexagonal con bola

- Con varilla hexagonal y punta de bola para un trabajo seguro incluso en montajes complicados

#### 352 Destornillador Hexagonal con bola



	EAN	⊘	⊘	ℓ	ℓ	ℓ		
Code	4013288	mm	mm	mm	mm	ℓ		
05022795001	032577	1,5		60	70	2 3/8"		10
05022800001	003751	2,0		100	70	4"		10
05138070001	003768	2,5		100	81	4"		10
05022805001	003775	3,0		100	81	4"		10
05022810001	003782	4,0		100	98	4"		10
05022815001	003799	5,0		100	105	4"		10
05022820001	003805	6,0		125	105	5"		5
05022825001	003812	8,0		150	112	6"		5
05022830001	003829	10,0		150	112	6"		5
05022835001	003836	12,0		150	117	6"		5
05022905001	003843		5/32"	100	98	4"		5
05022910001	003850		3/16"	100	105	4"		5
05022920001	003874		1/4"	125	105	5"		5

### TORX® Herramientas con función de retención

La fuerza de aprisionamiento mantiene fijos los tornillos tipo TORX®.



Destornillador de alta calidad Kraftform Plus. Con mango Kraftform multicomponente para un trabajo rápido y ergonómico. Kraftform Plus: las zonas duras de agarre permiten una gran velocidad de trabajo mientras que las zonas blandas de agarre garantizan la transmisión de altos pares de giro.

Con función de retención: gracias a la fuerza de apriete que resulta de la fuerza de presión superficial entre la punta de salida y el perfil del tornillo, los tornillos se mantienen de forma segura en la herramienta. El sistema de protección contra el rodamiento evita las molestias que conlleva el perder la herramienta que se rueda en el puesto de trabajo. Lleva la marcación correspondiente en el mango para encontrar y clasificar los útiles más fácilmente.

- Destornillador para tornillos TORX®
- Con función de retención para tornillos TORX®
- Mango multicomponente Kraftform para un trabajo rápido y ergonómico
- Con indicación de la medida en el mango para encontrar y ordenar la herramienta más fácilmente
- Con sistema anti-rodamiento hexagonal para evitar que la herramienta ruede

### 367 Destornillador TORX® HF con función de sujeción



	EAN	⊛	ℓ	ℓ	∅	ℓ		
Code	4013288		mm	mm	mm	ℓ		
05028048001	106643	TX 8	60	81	3,5	2 3/8"		10
05028049001	106650	TX 9	60	81	4,0	2 3/8"		10
05028050001	100696	TX 10	80	81	4,0	3 1/8"		10
05028051001	100702	TX 15	80	98	4,0	3 1/8"		10
05028052001	100719	TX 20	100	98	4,5	4"		10
05028070001	138415	TX 20	300	98	4,5	12"		4
05028053001	100726	TX 25	100	105	5,0	4"		10
05028071001	138408	TX 25	300	105	6,0	12"		4
05028054001	100733	TX 27	115	105	5,5	4 9/16"		10
05028072001	138392	TX 27	300	105	6,0	12"		4
05028055001	100740	TX 30	115	105	6,0	4 9/16"		10
05028073001	138385	TX 30	300	105	6,0	12"		4
05028056001	100757	TX 40	130	112	7,0	5 3/16"		10

### 367 Destornillador TORX®



	EAN						
Code	4013288		mm	mm	mm		
05028000001	025852	TX 5	60	70	3,5	2 3/8"	10
05028001001	004185	TX 6	60	70	3,5	2 3/8"	10
05028002001	004192	TX 7	60	70	3,5	2 3/8"	10
05028003001	004208	TX 8	60	81	3,5	2 3/8"	10
05028004001	004215	TX 9	60	81	4,0	2 3/8"	10
05028005001	004222	TX 10	80	81	4,0	3 1/8"	10
05028008001	004239	TX 15	80	98	4,0	3 1/8"	10
05028010001	004246	TX 20	100	98	4,5	4"	10
05028012001	004253	TX 25	100	105	5,0	4"	10
05028013001	004260	TX 27	115	105	5,5	4 9/16"	10
05028015001	004277	TX 30	115	105	6,0	4 9/16"	10
05028020001	004284	TX 40	130	112	7,0	5 1/8"	10

### 367 SB Destornillador TORX®



Code	EAN			
	4013288			
05100060001	181350		<b>367 TORX®</b> 1x TX 10x80	10
05100061001	181367		<b>367 TORX®</b> 1x TX 15x80	10
05100062001	181374		<b>367 TORX®</b> 1x TX 20x100	10
05100063001	181381		<b>367 TORX®</b> 1x TX 25x100	10
05100064001	181398		<b>367 TORX®</b> 1x TX 30x115	10

### 367 Destornillador TORX® BO

Destornillador Kraftform Plus de alta calidad. Con un mango Kraftform multicomponente que proporciona un trabajo rápido y ergonómico. En su perfil de arrastre, los tornillos TORX® BO poseen un pivote prominente. De esta manera se evita un desbloqueo imprevisto ya que con herramientas TORX® "normales", no es posible trabajar en estos tornillos. Solamente las herramientas especiales de TORX® BO disponen de un taladro en el cual se aloja el pivote.

La punta Black Point de Wera así como un procedimiento de endurecimiento sofisticado garantizan una larga vida útil de la punta, una mayor protección anticorrosiva y una gran exactitud de posicionamiento. El sistema de protección contra el rodamiento evita las molestias que conlleva el perder la herramienta que se rueda en el puesto de trabajo. Con unas marcas correspondientes en el mango para encontrar y clasificar la herramienta más fácilmente.

- Con taladro en el perfil TORX® para aflojar las así llamadas "uniones de seguridad"

### 367 Destornillador TORX® BO



	EAN						
Code	4013288		mm	mm	mm		
05138257001	039965	TX 7	60	70	3,5	2 3/8"	5
05138258001	039972	TX 8	60	81	3,5	2 3/8"	5
05138259001	039989	TX 9	60	81	4,0	2 3/8"	5
05138260001	025869	TX 10	80	81	4,0	3 1/8"	5
05138268001	108234	TX 10	300	81	4,0	12"	5
05138261001	025876	TX 15	80	98	4,0	3 1/8"	5
05138269001	108241	TX 15	300	98	4,0	12"	2
05138262001	025883	TX 20	100	98	4,5	4"	5
05138270001	108258	TX 20	300	98	4,5	12"	2
05138263001	025890	TX 25	100	105	5,0	4"	5
05138264001	025906	TX 27	115	105	5,5	4 9/16"	5
05138265001	025913	TX 30	115	105	6,0	4 9/16"	5
05138266001	025920	TX 40	130	112	7,0	5 1/8"	5



### 367 Destornillador TORX PLUS®

Destornillador de alta calidad Kraffform Plus de Wera. Perfil TORX PLUS®: en comparación con el perfil tipo TORX® normal, el aumento de los 6 flancos que transmiten el par de giro entre la herramienta y el tornillo, se realiza por medio de un perfil elíptico y no circular. De esta forma, la fuerza que se aplica al atornillar se distribuye en superficies mayores. Así se consigue la transmisión de mayores pares de giro y se aumenta la longevidad, tanto del tornillo como de la herramienta. El mango es tipo Kraffform multicomponente para un trabajo más rápido y seguro.

Kraffform Plus: las zonas duras de agarre permiten altas velocidades de trabajo mientras que las zonas blandas garantizan una alta transmisión del par de giro. La punta Wera Black Point ofrece una enorme exactitud de encajamiento y una mayor protección anticorrosiva. El sistema antirodamiento por hexágono evita las molestias que puede causar el hecho de que la herramienta se ruede en el puesto de trabajo. Con marcas en el mango para que la herramienta se pueda encontrar y seleccionar más fácilmente.

### 367 Destornillador TORX PLUS®



Code	EAN		mm	mm	mm	mm		
05028029001	041555	5 IP	60	70	3,5	2 3/8"		5
05028030001	040091	6 IP	60	70	3,5	2 3/8"		5
05028031001	040107	7 IP	60	70	3,5	2 3/8"		5
05028032001	040114	8 IP	60	70	3,5	2 3/8"		5
05028033001	040121	9 IP	60	81	4,0	2 3/8"		5
05028034001	040138	10 IP	80	81	4,0	3 1/8"		5
05028035001	040145	15 IP	80	98	4,0	3 1/8"		5
05028036001	040152	20 IP	100	98	4,5	4"		5
05028037001	040169	25 IP	100	105	5,0	4"		5
05028038001	040176	30 IP	115	105	6,0	4 9/16"		5

### 368 Destornillador para tornillos con cuadrado interior

Destornillador Kraffform Plus de Wera de alta calidad para tornillos de cuadrado interior. El sistema de orientación con ayuda de colores, le facilita al usuario ubicar e identificar más rápidamente el tamaño del útil necesario. El mango multicomponente Kraffform permite un trabajo sumamente rápido y ergonómico. La punta Black Point de Wera ofrece una gran exactitud de posicionamiento y una protección anticorrosiva optimizada. El sistema de protección contra el rodamiento evita las molestias que conlleva el perder la herramienta que se rueda en el puesto de trabajo. Con unas marcas correspondientes en el mango para encontrar y clasificar la herramienta más fácilmente.

### 368 Destornillador para tornillos con cuadrado interior



Code	EAN		mm	mm	mm	mm		
05117680001	028723	# 00	60	81	3,5	2 3/8"	5	
05117681001	028730	# 0	60	81	4,0	2 3/8"	5	
05117682001	028747	# 1	80	98	4,5	3 1/8"	5	
05117683001	028754	# 1	200	98	4,5	8"	5	
05117684001	028761	# 2	100	105	6,0	4"	5	
05117685001	028778	# 2	200	105	6,0	8"	5	
05117691001	040916	# 2	300	105	6,0	12"	2	
05117686001	028785	# 3	150	112	8,0	6"	5	
05117687001	028792	# 4	200	112	8,0	8"	5	

### 368 SB Destornillador para tornillos con cuadrado interior



Code	EAN			
05100070001	181404	368	1x # 1x80	5
05100071001	181428	368	1x # 2x100	5
05100072001	181435	368	1x # 3x150	5

### 338 Herramienta de accionamiento para bornes en línea

- Herramienta especial para desbloquear muelles de contacto en bornes de línea electrotécnicos
- Gracias a la geometría doblada, también es posible accionar bornes en línea que con un destornillador normal no serían accesibles
- Adecuado para bornes de muelle con un diámetro de cable de hasta 1,5 mm<sup>2</sup> o de 2,5 - 4,0 mm<sup>2</sup>

### 338 Herramienta de accionamiento para bornes en línea



	EAN							
<b>Code</b>	4013288	mm	mm	mm	mm	mm		
05008101001	225641	0,4	2,5	81	81	2,5	3/32"	10
05008102001	225788	0,6	3,5	81	81	3,5	9/64"	10

### 391 Destornillador para abrazaderas de eje flexible

- Destornillador flexible para abrazaderas con tornillo hexagonal
- Con varilla redonda flexible

### 391 Destornillador para abrazaderas de eje flexible



	EAN							
<b>Code</b>	4013288	mm	mm	mm				
05028148001	004703	6	167	98	6 9/16"			5
05028150001	004710	7	167	98	6 9/16"			5
05028152001	004727	8	167	98	6 9/16"			5

### 395 Aprieta-Tuercas

- Destornillador aprieta-tuercas para tornillos de hexágono exterior

### 395 Aprieta-Tuercas



	EAN							
<b>Code</b>	4013288	mm	mm	mm	mm			
05028205001	004734	3,0	125	98	5,0	5"		5
05028210001	004741	3,5	125	98	6,1	5"		5
05028215001	004758	4,0	125	98	6,9	5"		5
05028220001	004765	4,5	125	98	7,1	5"		5
05028225001	004772	5,0	125	98	8,1	5"		5
05028230001	004789	5,5	125	98	8,1	5"		5
05029405001	004796	6,0	125	98	9,1	5"		5
05029410001	004802	7,0	125	105	11,0	5"		5
05029415001	004819	8,0	125	105	12,1	5"		5
05029420001	004826	9,0	125	105	13,1	5"		5
05029425001	004833	10,0	125	112	14,1	5"		5
05029430001	004840	11,0	125	112	16,0	5"		5
05029435001	004857	12,0	125	112	17,1	5"		5
05029440001	004864	13,0	125	112	18,1	5"		5
05029445001	004871	14,0	125	112	19,1	5"		5
05029450001	004888	15,0	125	112	21,0	5"		5

### 395 HO Aprieta-Tuercas

Aprieta-Tuercas de alta calidad con vástago hueco de Wera. Con un vástago hueco para atornillar varillas de rosca, porque sólo así la varilla de rosca puede penetrar por medio de la tuerca al vástago hueco del destornillador. Con un mango multicomponente Kraftform para unas velocidades de trabajo mayores y un trabajo especialmente ergonómico. Kraftform Plus: las zonas duras de agarre permiten una gran velocidad de trabajo mientras que las zonas blandas de agarre garantizan la transmisión de altos pares de giro. Con sistema de protección por hexagonal contra el rodamiento del útil. Lleva la marcación correspondiente en el mango para encontrar y clasificar los útiles más fácilmente. Para tornillos de hexágono exterior.

- Destornillador aprieta-tuercas para tornillos de hexágono exterior
- Varilla hueca para vástagos roscados sobresalientes, en niquelado mate

### 395 HO Aprieta-Tuercas



	EAN							
Code	4013288	mm		mm	mm	mm		
05029460001	108296	5,0		90	98	7,2	3 35/64"	5
05029461001	108302	5,5		90	98	7,2	3 35/64"	5
05029462001	108319	6,0		90	98	7,2	3 35/64"	5
05029463001	108326	7,0		90	105	7,2	3 35/64"	5
05029464001	108333	8,0		90	105	9,3	3 35/64"	5
05029465001	108340	10,0		90	112	9,3	3 35/64"	5
05029466001	108357	13,0		90	112	11,0	3 35/64"	5
05029501001	110503		3/16"	90	98	7,2	3 35/64"	5
05029502001	110510		1/4"	90	98	7,2	3 35/64"	5
05029503001	110527		5/16"	90	105	9,3	3 35/64"	5
05029504001	110534		11/32"	90	105	9,3	3 35/64"	5
05029505001	110541		3/8"	90	112	9,3	3 35/64"	5
05029506001	110558		7/16"	90	112	11,0	3 35/64"	5
05029507001	110565		1/2"	90	112	11,0	3 35/64"	5

### Sistema de búsqueda "Take it easy" - marcas multicolor para encontrar la herramienta precisa fácil- y rápidamente

Puntas:  
Sistema de búsqueda "Take it easy"

Vasos de punta Zyklop:  
Sistema de búsqueda "Take it easy"

Llaves acodadas:  
Sistema de búsqueda "Take it easy"

Joker:  
Sistema de búsqueda "Take it easy"

Destornillador especialmente pequeño con una varilla corta para áreas difícilmente accesibles. El mango tipo Kraftform bicomponente dispone de una combinación práctica de zonas duras y zonas blandas, y permite así un agarre fijo y un trabajo preciso. Las varillas incluyen todas las ventajas de la tecnología de puntas de Wera. A las varillas se les ha dado un tratamiento de superficie especial para lograr una alta protección anticorrosiva y una gran exactitud de posicionamiento dentro del tornillo. El sistema de protección contra el rodamiento mediante un hexágono evita las molestias que puede causar el hecho de que la herramienta se ruede del puesto de trabajo.

- Una forma corta y compacta para trabajos en entornos de montaje muy estrechos
- Mango ergonómico bicomponente tipo Kraftform para un trabajo muy preciso
- Varillas que disponen de las ventajas de la tecnología de puntas de Wera
- Con sistema anti-rodamiento hexagonal para evitar que la herramienta ruede
- Con sistema de búsqueda de herramienta "Take it easy": marcas de color según el perfil y sellos con el tamaño

### 335 Stubby/Destornillador corto



	EAN							
Code	4013288	mm	mm	mm	mm	mm		
05008840001	212115	0,6	3,5	24,5	54	3,5	9/64"	5
05008841001	212122	0,8	4,0	24,5	54	4,0	5/32"	5
05008842001	212139	1,0	5,5	24,5	54	5,5	7/32"	5
05008843001	212146	1,2	6,5	24,5	54	6,5	1/4"	5
05008844001	212153	1,2	7,0	24,5	54	8,0	5/16"	5

### 350 PH Stubby de ranura en cruz/Destornillador corto



	EAN	+	mm	mm	mm	mm	
Code	4013288						
05008850001	212160	PH 1	25	54	4,2	1"	5
05008851001	212177	PH 2	25	54	5,2	1"	5
05008852001	212184	PH 3	25	54	6,2	1"	5

### 355 PZ Stubby de ranura en cruz/Destornillador corto



	EAN	*	mm	mm	mm	mm	
Code	4013288						
05008853001	212191	PZ 1	25	54	4,5	1"	5
05008854001	212207	PZ 2	25	54	6,0	1"	5
05008855001	212214	PZ 3	25	54	8,0	1"	5

### 367 TORX® Stubby/Destornillador corto



	EAN	*	mm	mm	mm	mm	
Code	4013288						
05008856001	212245	TX 10	25	54	3,4	1"	5
05008857001	212252	TX 15	25	54	3,7	1"	5
05008858001	212269	TX 20	25	54	4,0	1"	5
05008859001	212276	TX 25	25	54	4,5	1"	5
05008860001	212283	TX 27	25	54	5,1	1"	5
05008861001	212290	TX 30	25	54	5,6	1"	5
05008862001	212306	TX 40	25	54	-	1"	5

### 368 Stubby/Destornillador corto para tornillos de cuadrado interior

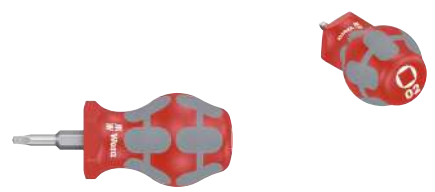

	EAN	□	mm	mm	mm	mm	
Code	4013288						
05008863001	212313	# 01	25	54	4,2	1"	5
05008864001	212320	# 02	25	54	4,2	1"	5

### 9650 Listón magnético Juego de destornilladores Kraftform

Juego de destornilladores Kraftform de 9 piezas, en un listón de muelles de sujeción. Un juego general de destornilladores. El mango Kraftform Plus permite un trabajo ergonómico agradable que evita la formación de ampollas y callosidades en las manos del usuario. Las zonas duras de agarre permiten altas velocidades de trabajo, mientras que las zonas blandas garantizan una alta transmisión de la fuerza. 932 A con varilla hexagonal pasante y caperuza de golpe; 350, 355 y 335 con Lasertip: el extremo de los destornilladores Wera Lasertip es rugosificado microscópicamente fino por medio de rayos láser. Esta superficie rugosa prácticamente se aferra fuertemente dentro de la cabeza del tornillo como si tuviera dientes.

Ya no es posible que suceda un resbalamiento indeseado del útil. 160 iS con aislamiento VDE, así como con Lasertip. Lleva el sistema de búsqueda de herramientas Take it easy con marcas a color según el tamaño - para encontrar la herramienta precisa de manera fácil y rápida. Los muelles que integra el listón permiten un alojamiento perfecto y seguro de los útiles. Gracias al fuerte imán que lleva, el listón se mantiene de forma segura en superficies metálicas. De forma alternativa, el listón también se puede atornillar en la pared.

- Para cada aplicación la herramienta correcta - el juego de destornilladores todo-uso
- Los muelles de sujeción que lleva el listón permiten un alojamiento seguro y perfecto de los útiles
- Gracias al fuerte imán que lleva, el listón se mantiene de forma segura en superficies metálicas. De forma alternativa, el listón también se puede atornillar en la pared

### 9650 Listón magnético Juego de destornilladores Kraftform



Code	EAN		
05051012001	228970		1
		<ul style="list-style-type: none"> <li>● 932 A 1x 1,0x5,5x100; 1x 1,2x7,0x125</li> <li>+</li> <li>● 350 1x PH 2x100</li> <li>+</li> <li>● 355 1x PZ 1x80; 1x PZ 2x100</li> <li>+</li> <li>● 367 TORX® 1x TX 20x100; 1x TX 25x100</li> <li>●</li> <li>● 335 1x 0,8x4,0x100</li> <li>●</li> <li>● 160 iS VDE 1x 0,6x3,5x100</li> <li>● 9611 1x 30,0x400,0</li> </ul>	

## Kraftform Big Pack 300

- Juego de destornilladores para tornillos de ranura, phillips y TORX®

### Kraftform Big Pack 300



Code	EAN		
05105630001	4013288 163622		1
		<b>+</b> 350 PH 1x PH 1x80; 1x PH 2x100; 1x PH 3x150	
		<b>+</b> 355 PZ 1x PZ 1x80; 1x PZ 2x100; 1x PZ 3x150	
		<b>*</b> 367 TORX® 1x TX 10x80; 1x TX 15x80; 1x TX 20x100; 1x TX 25x100; 1x TX 30x115	
		<b>—</b> 334 1x 1,2x6,5x150	
		<b>—</b> 335 1x 0,6x3,5x100 <sup>1)</sup> ; 1x 0,8x4,0x100	
		<b>Rack</b> 2x 190,0x50,0	

<sup>1)</sup> sin Lasertip

## Kraftform XXL

- Para cada aplicación la herramienta correcta - el juego de destornilladores todo-uso

### Kraftform XXL



Code	EAN		
05051010001	4013288 139092		1
		<b>+</b> 350 PH 1x PH 1x80; 1x PH 2x100	
		<b>+</b> 355 PZ 1x PZ 1x80; 1x PZ 2x100	
		<b>—</b> 932 A 1x 1,0x5,5x100; 1x 1,2x7,0x125	
		<b>—</b> 334 1x 1,2x6,5x150	
		<b>—</b> 335 1x 0,8x4,0x100; 1x 1,0x5,5x125	
		<b>—</b> 160 i VDE 1x 0,4x2,5x80 <sup>1)</sup> ; 1x 0,6x3,5x100 <sup>1)</sup>	
		<b>—</b> 247 1x 0,5x3,0x70	
		<b>Rack</b> 2x 190,0x50,0	

<sup>1)</sup> sin Lasertip

<sup>2)</sup> Este producto no está disponible ni en los EE.UU. ni en el Canadá.

## Kraftform XXL 2



Code	EAN		
05051011001	4013288 144225		1
		+	<b>350 PH</b> 1x PH 2x100
		+	<b>355 PZ</b> 1x PZ 1x80; 1x PZ 2x100
		●	<b>932 A</b> 1x 1,0x5,5x100; 1x 1,2x7,0x125
		●	<b>335</b> 1x 0,8x4,0x100
		⊕	<b>367 TORX®</b> 1x TX 15x80; 1x TX 20x100; 1x TX 25x100
		●	<b>160 i VDE</b> 1x 0,4x2,5x80 <sup>1)</sup> ; 1x 0,6x3,5x100 <sup>1)</sup>
		●	<b>247</b> 1x 0,5x3,0x70
			<b>Rack</b> 2x 190,0x50,0

<sup>1)</sup> sin Lasertip

<sup>2)</sup> Este producto no está disponible ni en los EE.UU. ni en el Canadá.

## Kraftform XXL 3



Code	EAN		
05347106001	4013288 182388		1
		●	<b>932 A</b> 1x 1,0x5,5x100; 1x 1,2x7,0x125
		+	<b>350 PH</b> 1x PH 1x80; 1x PH 2x100
		●	<b>334</b> 1x 1,2x6,5x150
		●	<b>335</b> 1x 0,8x4,0x100; 1x 1,0x5,5x125
		○	<b>368</b> 1x # 1x80; 1x # 2x100
		●	<b>160 i VDE</b> 1x 0,4x2,5x80 <sup>1)</sup> ; 1x 0,6x3,5x100 <sup>1)</sup>
			<b>Rack</b> 2x 190,0x50,0

<sup>1)</sup> sin Lasertip

## Kraftform 2go 300

11 destornilladores Kraftform; con el sistema de búsqueda de herramienta "Take it easy"; dentro del cestillo Wera 2go 4. Con una división del espacio ajustable para una adaptación muy individual del sistema.

- Adecuado para la conexión con el sistema Wera 2go

## Kraftform 2go 300



Code	EAN		
05004313001	4013288 187833		1
			<b>Wera 2go 4</b> 1x 165,0x165,0x105,0
		+	<b>350 PH</b> 1x PH 1x80; 1x PH 2x100
		+	<b>355 PZ</b> 1x PZ 1x80; 1x PZ 2x100
		⊕	<b>367 TORX®</b> 1x TX 10x80; 1x TX 15x80; 1x TX 20x100; 1x TX 25x100; 1x TX 30x115
		●	<b>334 SK</b> 1x 0,8x4,5x90; 1x 1,2x7,0x125
			<b>K120</b> 1x 50,0x120,0

## 334 SK/6 Rack Juego de destornilladores hexagonales Kraftform Plus Lasertip + Bandeja

- Con varilla hexagonal y hexágono adicional para llaves y transmitir pares más altos

## 334 SK/6 Rack Juego de destornilladores hexagonales Kraftform Plus Lasertip + Bandeja



Code	EAN		
05007680001	4013288 111418		1
		+	<b>350 SK PH</b> 1x PH 1x80; 1x PH 2x100
		●	<b>334 SK</b> 1x 0,6x3,5x75 <sup>1)</sup> ; 1x 0,8x4,0x90; 1x 1,0x5,5x100; 1x 1,2x6,5x125

<sup>1)</sup> sin Lasertip

### 334/6 Rack Juego de destornilladores Kraftform Plus Lasertip + Bandeja



Code	EAN		
05105650001	4013288 003133		1
		+	<b>350 PH</b> 1x PH 1x80; 1x PH 2x100
		-	<b>334</b> 1x 1,2x6,5x150
		-	<b>335</b> 1x 0,5x3,0x80 <sup>1)</sup> ; 1x 0,8x4,0x100; 1x 1,0x5,5x125

<sup>1)</sup>sin Lasertip

### 334/355 SK/6 Juego de destornilladores hexagonales Kraftform Plus Lasertip + Bandeja

- Con varilla hexagonal y hexágono adicional para llaves y transmitir pares más altos

### 334/355 SK/6 Juego de destornilladores hexagonales Kraftform Plus Lasertip + Bandeja



Code	EAN		
05007681001	4013288 111425		1
		+	<b>355 SK PZ</b> 1x PZ 1x80; 1x PZ 2x100
		-	<b>334 SK</b> 1x 0,6x3,5x75 <sup>1)</sup> ; 1x 0,8x4,0x90; 1x 1,0x5,5x100; 1x 1,2x6,5x125

<sup>1)</sup>sin Lasertip

### 334/355/6 Juego de destornilladores Kraftform Plus Lasertip + Bandeja



Code	EAN		
05105656001	4013288 003140		1
		+	<b>355 PZ</b> 1x PZ 1x80; 1x PZ 2x100
		-	<b>334</b> 1x 1,2x6,5x150
		-	<b>335</b> 1x 0,5x3,0x80 <sup>1)</sup> ; 1x 0,8x4,0x100; 1x 1,0x5,5x125

<sup>1)</sup>sin Lasertip

### 335/350/355/6 Juego de destornilladores Kraftform Plus Lasertip + Bandeja



Code	EAN		
05105622001	4013288 041616		1
		+	<b>350 PH</b> 1x PH 1x80; 1x PH 2x100
		+	<b>355 PZ</b> 1x PZ 1x80; 1x PZ 2x100
		-	<b>335</b> 1x 0,8x4,0x100; 1x 1,0x5,5x125

### 335/350/355/3 Juego de destornilladores Kraftform Plus con varillas de 300 mm de largo

- Con varilla extra-larga, también para situaciones de montaje profundo

### 335/350/355/3 Juego de destornilladores Kraftform Plus con varillas de 300 mm de largo

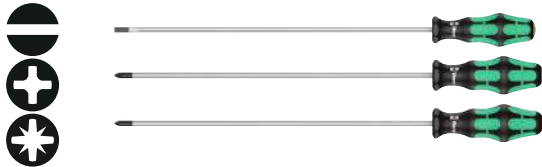

Code	EAN		
05347735002	120991		1
		335 1x 1,0x5,5x300 <sup>1)</sup>	
		350 PH 1x PH 2x300 <sup>1)</sup>	
		355 PZ 1x PZ 2x300 <sup>1)</sup>	

<sup>1)</sup> sin Lasertip

### 335/350/355/4 Juego de destornilladores Kraftform Plus Lasertip con varillas de 200 mm de largo

- Con varilla extra-larga, también para situaciones de montaje profundo

### 335/350/355/4 Juego de destornilladores Kraftform Plus Lasertip con varillas de 200 mm de largo



Code	EAN		
05347736002	117397		1
		350 PH 1x PH 2x200	
		355 PZ 1x PZ 1x200; 1x PZ 2x200	
		335 1x 1,0x5,5x200	

### 335/350/367/7 Rack Juego de destornilladores Kraftform Plus Lasertip + Bandeja

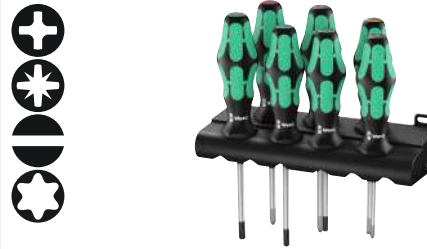

Code	EAN		
05320540001	094704		1
		350 PH 1x PH 2x100	
		355 PZ 1x PZ 1x80; 1x PZ 2x100	
		335 1x 0,8x4,0x100	
		367 TORX® 1x TX 15x80; 1x TX 20x100; 1x TX 25x100	

### 367/7 TORX® HF Juego de destornilladores Kraftform Plus con función de retención + Bandeja

- Con función de retención para tornillos TORX®, en níquelado mate

### 367/7 TORX® HF Juego de destornilladores Kraftform Plus con función de retención + Bandeja



Code	EAN		
05223161001	118226		1
		367 TORX® HF 1x TX 8x60; 1x TX 10x80; 1x TX 15x80; 1x TX 20x100; 1x TX 25x100; 1x TX 27x115; 1x TX 30x115	



### 367/6 TORX® HF Juego de destornilladores Kraftform Plus con función de retención + Bandeja



Code		EAN		
05028059001		4013288	100764	1
<b>367 TORX® HF</b> 1x TX 10x80; 1x TX 15x80; 1x TX 20x100; 1x TX 25x100; 1x TX 30x115; 1x TX 40x130				

### 367/4 TORX® HF Juego de destornilladores Kraftform Plus con función de retención con varillas de 300 mm de largo

- Juego de destornilladores para tornillos TORX®, con función de retención y varilla extra-larga de 300 mm

### 367/4 TORX® HF Juego de destornilladores Kraftform Plus con función de retención con varillas de 300 mm de largo



Code		EAN		
05028074001		4013288	138378	1
<b>367 TORX® HF</b> 1x TX 20x300; 1x TX 25x300; 1x TX 27x300; 1x TX 30x300				

### 367/6 TORX® Juego de destornilladores Kraftform Plus + Bandeja



Code		EAN		
05028062001		4013288	028891	1
<b>367 TORX®</b> 1x TX 10x80; 1x TX 15x80; 1x TX 20x100; 1x TX 25x100; 1x TX 30x115; 1x TX 40x130				

### 334/368/6 Juego de destornilladores + Bandeja



Code		EAN		
05347778001		4013288	122735	1
<b>350 PH</b> 1x PH 1x80; 1x PH 2x100				
<b>334</b> 1x 1,2x6,5x150				
<b>335</b> 1x 0,8x4,0x100				
<b>368</b> 1x # 1x80; 1x # 2x100				

### 367/6 TORX® BO Juego de destornilladores de seguridad Kraftform Plus TORX® + Bandeja

- Juego de destornilladores para tornillos TORX® inviolables

### 367/6 TORX® BO Juego de destornilladores de seguridad Kraftform Plus TORX® + Bandeja



	<b>Code</b>	<b>EAN</b>		
	05138250001	4013288 028907		1
			<b>367 TORX® BO</b> 1x TX 10x80; 1x TX 15x80; 1x TX 20x100; 1x TX 25x100; 1x TX 30x115; 1x TX 40x130	

### 338/2 Juego de herramientas de accionamiento de regletas de bornes

Un juego con 2 herramientas de accionamiento para bornes de muelle. Gracias a las varillas dobladas es posible trabajar de forma exitosa incluso en bornes de muelle dentro de armarios de distribución que normalmente con una varilla recta no serían accesibles. La varilla queda apretada dentro del borne así que las dos manos quedan libres para poder introducir el cable. Dispone de un mango Kraftform multicomponente que permite un trabajo rápido y ergonómico.

- Herramienta especial para desbloquear muelles de contacto en bornes de línea electrotécnicos
- Gracias a la geometría doblada, también es posible accionar bornes en línea que con un destornillador normal no serían accesibles
- Adecuado para bornes de muelle con un diámetro de cable de hasta 1,5 mm<sup>2</sup> o de 2,5 - 4,0 mm<sup>2</sup>

### 338/2 Juego de herramientas de accionamiento de regletas de bornes



	<b>Code</b>	<b>EAN</b>		
	05008100001	4013288 225658		1
			<b>338</b> 1x 0,4x2,5x81; 1x 0,6x3,5x81	

### 395 HO/7 SM Juego de destornilladores Aprieta-Tuercas

- Destornillador aprieta-tuercas para tornillos de hexágono exterior
- Varilla hueca para vástagos roscados sobresalientes, en niquelado mate

### 395 HO/7 SM Juego de destornilladores Aprieta-Tuercas



	<b>Code</b>	<b>EAN</b>		
	05029510001	4013288 111432		1
			<b>395 HO</b> 1x 5,0x90; 1x 5,5x90; 1x 6,0x90; 1x 7,0x90; 1x 8,0x90; 1x 10,0x90; 1x 13,0x90	

### 395 HO/3 Fontanería Juego de destornilladores Aprieta-Tuercas para equipos sanitarios

- Destornillador aprieta-tuercas para tornillos de hexágono exterior, en niquelado mate
- Con vástago hueco para trabajar en varillas roscada, especialmente adecuado para montar y desmontar los grifos de los lavabos

### 395 HO/3 Fontanería Juego de destornilladores Aprieta-Tuercas para equipos sanitarios



	<b>Code</b>	<b>EAN</b>		
	05134275001	4013288 207616		1
			<b>395 HO</b> 1x 10,0x90; 1x 13,0x90; 1x 7/16"x90	

### 391/3 Juego de destornilladores para abrazaderas de tubo flexible

- Con varilla redonda flexible

### 391/3 Juego de destornilladores para abrazaderas de tubo flexible



Code		EAN		1
05135311001		4013288		
		169860		
		391		
		1x 6x167; 1x 7x167; 1x 8x167		

### Stubby Set 1 Juego de destornilladores

Destornilladores especialmente pequeños con una varilla corta para áreas difícilmente accesibles. El mango tipo Kraftform bicomponente dispone de una combinación práctica de zonas duras y zonas blandas y permite así un agarre fijo y un trabajo preciso. Las varillas incluyen todas las ventajas de la tecnología de puntas de Wera. A las varillas se les ha dado un tratamiento de superficie especial para lograr una alta protección anticorrosiva y una gran exactitud de posicionamiento dentro del tornillo. El sistema de protección contra el rodamiento mediante un hexágono evita las molestias que puede causar el hecho de que la herramienta se ruede del puesto de trabajo.

- Una forma corta y compacta para trabajos en entornos de montaje muy estrechos
- Mango ergonómico bicomponente tipo Kraftform para un trabajo muy preciso
- Varillas que disponen de las ventajas de la tecnología de puntas de Wera
- Con sistema anti-rodamiento hexagonal para evitar que la herramienta ruede
- Con sistema de búsqueda de herramienta "Take it easy": marcas de color según el perfil y sellos con el tamaño

### Stubby Set 1 Juego de destornilladores

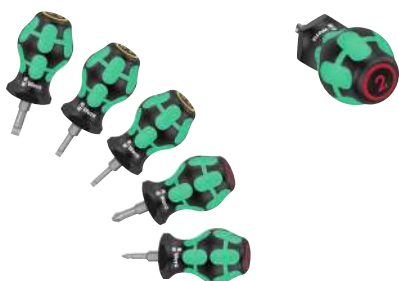

Code		EAN		1
05008870001		4013288		
		212337		
		335 Stubby		
		1x 0,6x3,5x24,5; 1x 0,8x4,0x24,5; 1x 1,0x5,5x24,5		
		350 PH Stubby		
		1x PH 1x25; 1x PH 2x25		

### Stubby Set 2 Juego de destornilladores

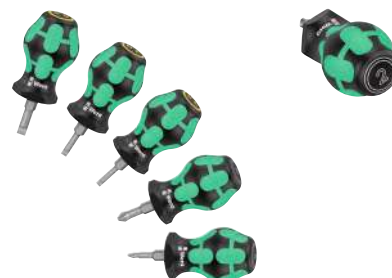

Code		EAN		1
05008871001		4013288		
		212344		
		335 Stubby		
		1x 0,6x3,5x24,5; 1x 0,8x4,0x24,5; 1x 1,0x5,5x24,5		
		355 PZ Stubby		
		1x PZ 1x25; 1x PZ 2x25		

### Stubby Set 3 Juego de destornilladores

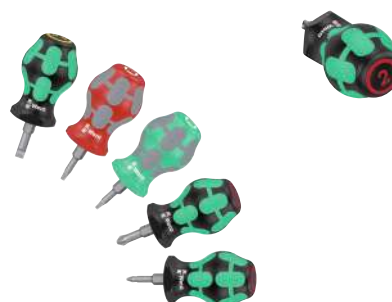

Code		EAN		1
05008872001		4013288		
		214096		
		350 PH Stubby		
		1x PH 1x25; 1x PH 2x25		
		335 Stubby		
		1x 1,0x5,5x24,5		
		368 Stubby		
		1x # 01x25; 1x # 02x25		

### Stubby Set TX 1 Juego de destornilladores TORX®

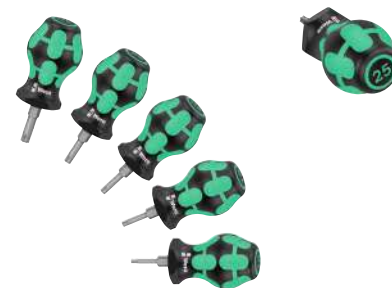

Code		EAN		1
05008876001		4013288		
		212351		
		367 TORX® Stubby		
		1x TX 10x25; 1x TX 15x25; 1x TX 20x25; 1x TX 25x25; 1x TX 30x25		

## Bicycle Big Pack 1

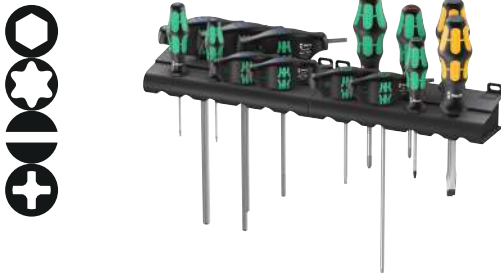

Code	EAN		
05004190001	4013288 220745		1
		<b>354 Hex-Plus</b> 1x 2,0x75; 1x 2,5x75	
		<b>454 HF</b> 1x 3x100; 1x 4x150; 1x 5x150; 1x 6x200; 1x 8x200	
		<b>367 TORX®</b> 1x TX 10x80	
		<b>467 TORX® HF</b> 1x TX 20x100; 1x TX 25x200	
		<b>932 A</b> 1x 1,0x5,5x100; 1x 1,2x7,0x125	
		<b>350 PH</b> 1x PH 1x80; 1x PH 2x100	

### 1267 A TORX® Llave de banderola

Llave de banderola de alta calidad de Wera para tornillos de TORX® interior. Una alta transmisión del par de giro en tornillos pequeños. Especialmente adecuadas para el cambio de placas reversibles de corte.

El tratamiento de superficie BlackLaser proporciona una protección excelente de la superficie, también con relación a la corrosión, y garantiza una larga vida útil. Mango multicomponente para un agarre óptimo.

- Llave de banderola TORX® para tornillos de TORX® interior
- Mango multicomponente
- Varilla redonda con tratamiento BlackLaser para una protección óptima de superficies y mayor longevidad
- Con alta protección anticorrosiva
- Alta transmisión de par de apriete en tornillos pequeños

### 1267 A TORX® Llave de banderola



Code	EAN						
05026350001	093516	TX 6	33	62,0	3,0	1 19/64"	10
05026351001	093523	TX 7	33	62,0	3,0	1 19/64"	10
05026352001	093530	TX 8	40	69,0	3,0	1 37/64"	10
05026353001	093547	TX 9	40	69,0	3,0	1 37/64"	10
05026354001	093554	TX 10	40	69,0	3,0	1 37/64"	10

### 1267 A Llave de banderola TORX PLUS®



Code	EAN						
05026360001	093561	6 IP	33	62,0	3,0	1 19/64"	10
05026361001	093578	7 IP	33	62,0	3,0	1 19/64"	10
05026363001	093608	9 IP	40	69,0	3,0	1 37/64"	10

### 1267 B Llave de banderola combinada TORX®

Llave de banderola de alta calidad de Wera con perfil combinado para tornillos de TORX interior y hexagonal interior. En tornillos pequeños se tiene una alta transmisión del par de giro. Es especialmente adecuado para el cambio de placas reversibles de corte. El tratamiento superficial tipo Blacklaser proporciona una perfecta protección de la superficie, también ante corrosión, así como una enorme longevidad. Construcción multicomponente para un agarre especialmente seguro.

### 1267 B Llave de banderola combinada TORX®



Code	EAN						
05026372001	093639	TX 15	3,5	47	86,0	1 27/32"	10
05026373001	093707	TX 15	4	47	86,0	1 27/32"	10
05026374001	093646	TX 20	4	47	86,0	1 27/32"	10

### 1267 B Llave de banderola combinada TORX PLUS®



Code	EAN						
05026382001	093677	15 IP	3,5	47	86,0	1 27/32"	10

### 9500 Magnetizador/Desmagnetizador SB

Aparato de magnetización de Wera para magnetizar y desmagnetizar la herramienta con el fin de que el tornillo se sostenga de forma segura en la varilla.

- Para magnetizar y desmagnetizar las puntas de la herramienta
- Para la magnetización, pasar la punta de la herramienta a lo largo del lado positivo
- Para la desmagnetización, pasar la punta de la herramienta a lo largo del lado negativo

### 9500 Magnetizador/Desmagnetizador SB



	EAN							
Code	4013288	mm						
05033404001	219589	64,6						1

### 1427 Punzón



	EAN							
Code	4013288	mm	mm					
05027405001	019998	105	92	4 3/16"				5

### 1428 Escariador



	EAN							
Code		mm	mm					
05027455001	020000	107	92	4 9/32"				5

### 9611 Listón magnético para hasta 11 destornilladores Kraftform, sin herramientas

- Los muelles de sujeción que lleva el listón permiten un alojamiento seguro y perfecto de los útiles
- Gracias al fuerte imán que lleva, el listón se mantiene de forma segura en superficies metálicas. De forma alternativa, el listón también se puede atornillar en la pared

### 9611 Listón magnético para hasta 11 destornilladores Kraftform, sin herramientas



	EAN							
Code	4013288	mm	mm					
05136414001	230690	30,0	400,0					1

### Bandeja para destornilladores Kraftform Micro



Code		mm	mm					
05134002001	100047	190,0	80					1

### Bandeja para destornilladores Kraftform



	EAN							
Code	4013288	mm	mm					
05134001001	100030	190,0	50,0					1

### 1440/1442 Juego de sujeta-tornillos VDE

Juego de garras de atornillar de Wera: herramienta conectable con función de retención para tornillos. Sostiene todos los perfiles de tornillos de forma segura en la herramienta. Durante la acción de apriete o desapriete, la garra de atornillar se puede desplazar hacia arriba en la varilla. De esta forma, la garra no molesta incluso en situaciones de montaje de mayor profundidad.

- Juego de garras de sujeción Pinzator
- Herramienta de inserción con función de retención de tornillos
- Mantiene tornillos de toda clase de perfiles y tamaños de forma segura en la herramienta
- De material plástico elastomérico estable

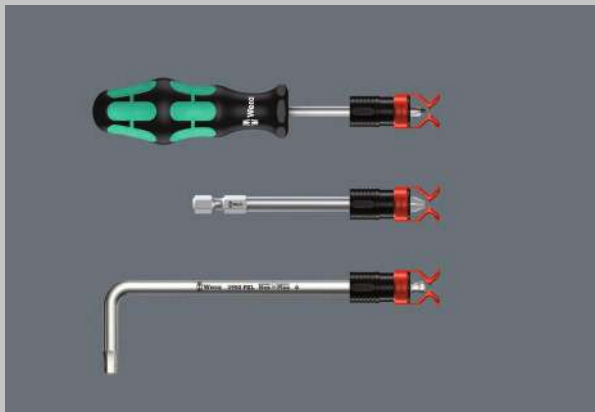

### 1441 SB Sujeta-tornillos para destornilladores, puntas largas y llaves acodadas con función de retención para tornillos



	EAN	Ø	L							
Code	4013288	mm	mm							
05073681001	140357	4,5-6,0	41,0							1

### 1440/1442 Juego de sujeta-tornillos VDE

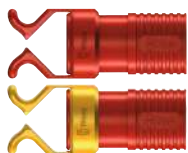

Code	EAN									
05073680001	140340									1
				1440						
				1x 4,5-6,0x41,0						
				1442						
				1x 6,0-8,5x41,0						

### 9108/2 Juego de llaves de montaje para conectores MC4

Un juego que se compone de 2 llaves de montaje para conectores de sistemas solares MC4 (Multi-Contact).

- 2 llaves de montaje 9108 para conectores de equipos solares MC4 (Multi-Contact)
- Para la fijación así como la separación de conectores MC4
- Plástico reforzado con fibra de vidrio

### 9108/2 Juego de llaves de montaje para conectores MC4



Code	EAN									
05136700001	4013288									1
	230461									
				9108						
				2x 115						

### 9523 Conjunto de recambios para tronchacadenas

- Con tronchacadenas y soportacadenas y con el perno de remache intercambiable, para abrir y cerrar cadenas de bicicleta. Adecuado para cadenas Single-Speed de hasta 12 velocidades

### 9523 Conjunto de recambios para tronchacadenas



Code	EAN									
05136039001	4013288									1
	227867									
				9513						
				Remache de cadena						
				9512						
				Gancho de fijación de la cadena						

### Bicycle Set 13

Juego de 2 llaves desmontable de neumáticos para uso móvil o estacionario. Las dos llaves desmontables de neumáticos están fabricadas en plástico reforzado con fibra de vidrio: Llave desmontable de neumáticos 9502 con porta-punta, que también sirve para fijar la válvula francesa, y llave desmontable de neumáticos 9503 con extractor de obus de válvulas.

Con las llaves desmontables de neumáticos de plástico reforzado con fibra de vidrio, los neumáticos se pueden sacar con seguridad de la llanta sin dañarla

- 2 palancas de neumáticos (9502+9503) de plástico reforzado con fibra de vidrio
- Extraer con seguridad los neumáticos de la llanta sin dañarla
- El casquillo hexagonal de 1/4" de la llave desmontable de neumáticos 9502 permite fijar las válvulas francesas y utilizar una punta de 1/4"
- Llave desmontable de neumáticos 9503 con extractor de obus de válvulas

### Bicycle Set 13



Code	EAN		
	4013288		
05004184001	220585	<b>9502</b> 1x 105,0	5
		<b>9503</b> 1x 105,0	

### Juego para bicicletas 15

La herramienta para bicicletas ultracompacta y ligera con dos puntas cuatro-en-una y tres desmontaneumáticos. Con solo una punta se accionan cuatro perfiles de tornillos diferentes. Un ahorro de peso de más del 50 %. Gracias al enorme ahorro de espacio, el juego Bicycle Set 15 es perfectamente adecuado para trabajos móviles. La funcionabilidad de los perfiles grandes es posible por la contracción elástica de las pequeñas salidas. La punta dispone de un arrastre hexagonal de 1/4" (serie de conexión de Wera 1), y así también es utilizable, por ejemplo, con carracas de punta y porta-puntas con Rapidaptor.

El desmontaneumáticos 9504 dispone de una toma de 1/4" para el uso de una punta de 1/4". Cuando los desmontaneumáticos 9504 están conectados uno encima del otro, las puntas cuatro-en-una se pueden insertar en la toma de 1/4", y así se obtiene una herramienta de atornillar. El desmontaneumáticos 9505, al mismo tiempo es extractor de válvulas y purgador. Los desmontaneumáticos y las puntas cuatro-en-una pueden ser conectadas; así todo queda muy compacto y nada se pierde.

### Juego para bicicletas 15

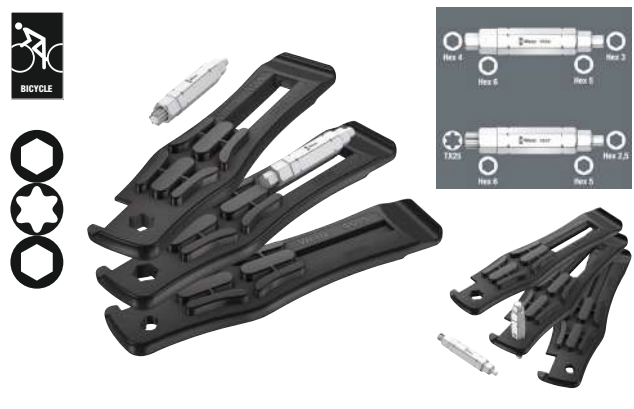

Code	EAN		
	4013288		
05004182001	222190	<b>9504</b> 2x 105,0	1
		<b>9505</b> 1x 105,0	
		<b>9506</b> 1x 3,0; 4,0; 5,0; 6,0x37	
		<b>9507</b> 1x 2,5; 5,0; 6,0; TX 25x37	

## Krafftform Micro - el destornillador para trabajos electrónicos

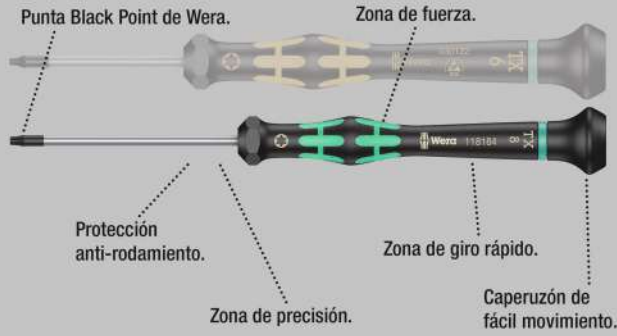

Destornillador Micro de alta calidad de Wera para uniones atornilladas de mecánica de precisión. Por medio del apoyo de la mano en el sombrerete giratorio y gracias a la zona de giro rápido situada por debajo del sombrerete giratorio, se consigue un movimiento de retorcimiento ultrarrápido. Se gana tiempo al no tener que cambiar de agarre una y otra vez. La zona de potencia con las zonas blandas que lleva integradas permite la transmisión de pares altos de desapriete y apriete. Con zona de precisión para el ángulo de giro correcto en trabajos de ajuste. La punta Black Point ofrece gran exactitud de posicionamiento y una protección anticorrosiva optimizada. Sistema de búsqueda de herramienta "Take it easy" con marcas de color según perfiles y marcado del tamaño – para encontrar la herramienta precisa de forma más fácil y rápida.

- Mango multicomponente Krafftform Micro para un trabajo de apriete rápido y ergonómico
- Con protección anti-rodamiento y sombrerete giratorio para un movimiento rápido en la mano
- La punta Wera Black Point ofrece un alojamiento preciso y una mayor protección anticorrosiva
- Con sistema de búsqueda de herramienta "Take it easy": marcas de color según el perfil y sellos con el tamaño
- Por ejemplo para técnicos de electrónica, óptica, mecánica de precisión, o montadores de ordenadores

## 2035 Destornillador Plano para usos electrónicos

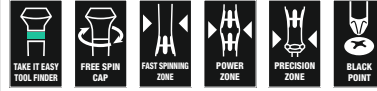

	EAN							
<b>Code</b>	4013288	mm	mm	mm	mm	mm		
05117990001	108418	0,16	0,8	40	97	2,0	1/32"	10
05117991001	108425	0,18	1,0	40	97	2,0	0,04"	10
05117992001	108432	0,20	1,2	40	97	2,0	0,05"	10
05118002001	031877	0,23	1,5	40	97	2,0	1/16"	10
05118003001	108456	0,23	1,5	60	97	2,0	1/16"	10
05118000001	031860	0,25	1,2	40	97	2,0	0,05"	10
05117993001	108463	0,30	1,8	40	97	2,0	0,07"	10
05118004001	031884	0,30	1,8	60	97	2,0	0,07"	10
05118017001	151704	0,30	2,0	50	97	2,0"	5/64"	10
05117997001	194824	0,35	2,5	40	97	2,5	3/32"	10
05118005001	108470	0,40	2,0	40	97	2,5	5/64"	10
05118006001	031891	0,40	2,0	60	97	2,5	5/64"	10
05118007001	108487	0,40	2,0	100	97	2,5	5/64"	10
05117994001	108494	0,40	2,5	50	97	2,5	3/32"	10
05118008001	031907	0,40	2,5	80	97	2,5	3/32"	10
05117995001	108517	0,50	3,0	50	97	3,0	1/8"	10
05118010001	031914	0,50	3,0	80	97	3,0	1/8"	10
05118012001	031921	0,60	3,5	80	97	4,0	9/64"	10
05118014001	031938	0,80	4,0	80	97	4,0	5/32"	10

## 2055 PZ Destornillador Pozidriv para usos electrónicos



	EAN						
<b>Code</b>	4013288		mm	mm	mm		
05118030001	032195	PZ 0	60	97	3,0	2 3/8"	10
05118032001	032201	PZ 1	80	97	4,0	3 1/16"	10



## 2050 PH Destornillador Phillips para usos electrónicos



	EAN	+	⌀	ℓ	ℓ	ℓ	ℓ	
<b>Code</b>	4013288		mm	mm	mm	mm		
05345290001 <sup>1)2)</sup>	164506	PH 000	40	97	1,5/2,5	1 9/16"		10
05118019001 <sup>1)2)</sup>	108562	PH 00	40	97	1,8/2,5	1 9/16"		10
05118020001 <sup>1)</sup>	031969	PH 00	60	97	2,5	2 3/8"		10
05118026001 <sup>3)</sup>	194800	PH 0	40	97	3,0	1 9/16"		10
05118022001 <sup>3)</sup>	031976	PH 0	60	97	3,0	2 3/8"		10
05118023001	108579	PH 1	60	97	4,0	2 3/8"		10
05118024001	031983	PH 1	80	97	4,0	3 1/8"		10

<sup>1)</sup>Optimizado para tornillos Phillips asiáticos

<sup>2)</sup>En el lado de salida, la varilla está torneada a la medida nominal a lo largo de 10 mm

<sup>3)</sup>El tamaño 0 corresponde a JCSIS 0 (Japanese Camera Industrial Standard) modificado

## 2067 Destornillador TORX® HF con función de retención para usos electrónicos

- Con función de retención para tornillos TORX®

## 2067 Destornillador TORX® HF con función de retención para usos electrónicos



	EAN	TORX	⌀	ℓ	ℓ	ℓ	ℓ	
<b>Code</b>	4013288		mm	mm	mm	mm		
05118180001	108623	TX 4	40	97	2,5	1 9/16"		5
05118181001	108630	TX 5	40	97	3,0	1 9/16"		5
05118182001	108647	TX 6	40	97	3,0	1 9/16"		5
05118183001	108654	TX 7	60	97	3,0	2 3/8"		5
05118184001	108661	TX 8	60	97	3,0	2 3/8"		5
05118185001	108678	TX 9	60	97	4,0	2 3/8"		5
05118186001	108685	TX 10	60	97	4,0	2 3/8"		5

## 2067 Destornillador TORX® para usos electrónicos



	EAN	TORX	⌀	ℓ	ℓ	ℓ	ℓ	
<b>Code</b>	4013288		mm	mm	mm	mm		
05118035001	108593	TX 1	40	97	2,0	1 9/16"		5
05118036001	108609	TX 2	40	97	2,0	1 9/16"		5
05118037001	108616	TX 3	40	97	2,0	1 9/16"		5
05118039001	040084	TX 4	40	97	2,5	1 9/16"		5
05118040001	032218	TX 5	40	97	3,0	1 9/16"		5
05118042001	032225	TX 6	40	97	3,0	1 9/16"		5

## 2067 Destornillador TORX® B0 para usos electrónicos

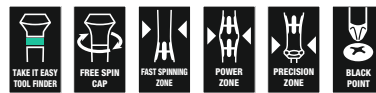

	EAN	TORX	⌀	ℓ	ℓ	ℓ	ℓ	
<b>Code</b>	4013288		mm	mm	mm	mm		
05118044001	032232	TX 7	60	97	3,0	2 3/8"		5
05118046001	032249	TX 8	60	97	3,0	2 3/8"		5
05118048001	032256	TX 9	60	97	4,0	2 3/8"		5
05118050001	032263	TX 10	60	97	4,0	2 3/8"		5
05118052001	032270	TX 15	60	97	4,0	2 3/8"		5
05118054001	032287	TX 20	60	97	4,0	2 3/8"		5

## 2067 Destornillador IPR TORX PLUS® para usos electrónicos

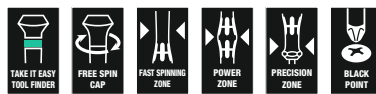

	EAN	IPR	⌀	ℓ	ℓ	ℓ	ℓ	
<b>Code</b>	4013288		mm	mm	mm	mm		
05030160001	178749	1 IPR	40	97	2,0	1 37/64"		5

<sup>1)</sup>Sin taladro

## Hex-Plus - para que tornillos de hexágono interior duren más

Deformación del tornillo reducida.

Aumento de la vida útil de la herramienta.

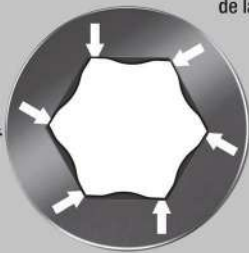

- Destornillador Kraftform Micro para tornillos de hexágono interior
- Hex-Plus hace que los tornillos de hexágono interior duren más

## 2054 Destornillador hexagonal para usos electrónicos

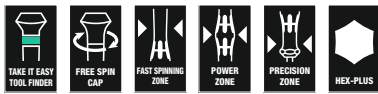

Code	EAN	⊕	⊙	⌈	⌋	⊘	⌈	⊠
Code	EAN	mm		mm	mm	mm		
05118060001	032072	0,7		40	97	3,0	1 9/16"	5
05118062001	032089	0,9		40	97	3,0	1 9/16"	5
05118064001	032096	1,3		40	97	3,0	1 9/16"	5
05118066001	032102	1,5		60	97	3,0	2 3/8"	5
05118068001	032119	2		60	97	3,0	2 3/8"	5
05118070001	032126	2,5		60	97	4,0	2 3/8"	5
05118072001	032133	3,0		60	97	4,0	2 3/8"	5
05345284001	152206	-	0,028"	40	97	3,0	1 9/16"	5
05345285001	152213	-	0,035"	40	97	3,0	1 9/16"	5
05118074001	032140	-	0,05"	40	97	3,0	1 9/16"	5
05118076001	032157	-	1/16"	60	97	3,0	2 3/8"	5
05118078001	032164	-	5/64"	60	97	3,0	2 3/8"	5
05118080001	032171	-	3/32"	60	97	4,0	2 3/8"	5
05118082001	032188	-	7/64"	60	97	4,0	2 3/8"	5
05118075001	108807	-	1/8"	60	97	4,0	2 3/8"	5

## 2052 Destornillador hexagonal con cabeza esférica para usos electrónicos

- Con punta esférica para un trabajo seguro incluso en situaciones complicadas de montaje

## 2052 Destornillador hexagonal con cabeza esférica para usos electrónicos

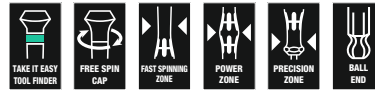

Code	EAN	⊕	⊙	⌈	⌋	⊘	⌈	⊠
Code	EAN	mm		mm	mm	mm		
05118089001	108814	1,3		60	97	3,0	2 3/8"	5
05118090001	031990	1,5		60	97	3,0	2 3/8"	5
05118092001	032003	2,0		60	97	3,0	2 3/8"	5
05118094001	032010	2,5		60	97	4,0	2 3/8"	5
05118096001	032027	3,0		60	97	4,0	2 3/8"	5
05118098001	032034	-	1/16"	60	97	3,0	2 3/8"	5
05118100001	032041	-	5/64"	60	97	3,0	2 3/8"	5
05118102001	032058	-	3/32"	60	97	3,0	2 3/8"	5
05118106001	110954	-	7/64"	60	97	4,0	2 3/8"	5
05118103001	108821	-	1/8"	60	97	4,0	2 3/8"	5

## 2072 Destornillador Microstix® para usos electrónicos



Code	EAN	⊕	⌈	⌋	⊘	⌈	⊠
Code	EAN	m	mm	mm	mm		
05118145001	194817	m	40	97	2,5	1 9/16"	5

## 2069 Destornillador Aprieta-Tuercas para usos electrónicos



	EAN							
Code	4013288	mm		mm	mm	mm		
05118108001	108852	1,5		60	97	5,7	2 3/8"	5
05118109001	108869	1,8		60	97	5,7	2 3/8"	5
05118110001	032300	2,0		60	97	5,7	2 3/8"	5
05118112001	032317	2,5		60	97	5,7	2 3/8"	5
05118114001	032324	3,0		60	97	5,7	2 3/8"	5
05118116001	032331	3,2		60	97	5,7	2 3/8"	5
05118118001	032348	3,5		60	97	5,7	2 3/8"	5
05118120001	032355	4,0		60	97	5,7	2 3/8"	5
05118122001	032362	4,5		60	97	6,4	2 3/8"	5
05118124001	032379	5,0		60	97	7,0	2 3/8"	5
05118126001	032386	5,5		60	97	7,8	2 3/8"	5
05345281001	150189	6,0		60	97	8,5	2 3/8"	5
05118128001	032393	-	3/32"	60	97	5,7	2 3/8"	5
05118130001	032409	-	7/64"	60	97	5,7	2 3/8"	5
05118132001	032416	-	1/8"	60	97	5,7	2 3/8"	5
05118134001	032423	-	9/64"	60	97	5,7	2 3/8"	5
05118136001	032430	-	5/32"	60	97	5,7	2 3/8"	5
05118135001	110596	-	3/16"	60	97	6,6	2 3/8"	5
05118137001	112019	-	7/32"	60	97	7,8	2 3/8"	5
05345282001	150196	-	1/4"	60	97	9,0	2 3/8"	5

## 1429 Extractor

- Extractor para eliminar componentes adheridos de las placas de circuito tras desoldar

## 1429 Extractor



	EAN							
Code	4013288	mm	mm	mm	mm			
05027456001	112187	1,0	3,5	50	97			10

## 1013 Kraffform Micro Destornillador Porta-Puntas

Porta-puntas manual Kraffform Micro con mango Kraffform ergonómico para un trabajo agradable y menos fatigoso. El sistema de protección contra el rodamiento evita las molestias que conlleva el perder la herramienta que se rueda en el puesto de trabajo.

Adecuado para la toma de puntas con arrastre Halfmoon de 4 mm y puntas de arrstre HIOS de 4 mm. Es ideal para la aplicación en smartphones, teléfonos móviles, cámaras, aparatos electrónicos, así como para trabajos en laboratorios dentales y consultorios odontológicos.

- Destornilladores porta-puntas Kraffform Micro
- Mango multicomponente Kraffform Micro con sistema anti-rodamiento y sombrerete giratorio
- Adecuado para el alojamiento de puntas de 4 mm tipo Halfmoon y puntas de 4 mm tipo HIOS
- Aplicación en, por ej., smartphones, teléfonos móviles, cámaras fotográficas y aparatos electrónicos

## 1013 Kraffform Micro Destornillador Porta-Puntas

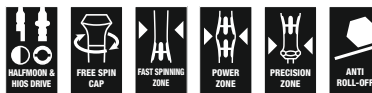

	EAN						
Code	4013288	mm	mm				
05051276001	183699	23	97	29/32"			1

## Kraftform Micro Big Pack 1 Juego de destornilladores para usos electrónicos

Destornilladores Wera Micro en un juego para aplicaciones de mecánica de precisión. Gracias a la zona de giro rápido que se encuentra debajo de la caperuza giratoria y al apoyar la mano en la caperuza giratoria, es posible realizar giros ultrarrápidos. Ya no hace falta un cambio del agarre que cuesta mucho tiempo. La herramienta se deposita y se transporta dentro de un estuche muy robusto así que siempre se tiene a mano. Lleva el sistema de búsqueda fácil de la herramienta "Take it easy": con marcas a color según el perfil y sellos que indican el tamaño correspondiente.

- Juego de destornilladores Kraftform Micro de 25 piezas en cartera enrollable robusta y compacta
- Mango multicomponente Kraftform Micro para un trabajo rápido y ergonómico
- Las herramientas llevan el sistema de protección anti-rodamiento y una caperuza giratoria para giros ultrarrápidos
- La punta Wera Black Point ofrece un alojamiento preciso y una mayor protección anticorrosiva
- Con sistema de búsqueda de herramienta "Take it easy": marcas de color según el perfil y sellos con el tamaño
- Ideal para, por ejemplo, técnicos en electrónica, optometristas, mecánicos de precisión, joyeros o instaladores de hardware

## Kraftform Micro Big Pack 1 Juego de destornilladores para usos electrónicos



Code	EAN		
0513400001	4013288 209580		1
		<b>2050 PH Micro</b> 1x PH 000x40 <sup>1) 2)</sup> ; 1x PH 00x40 <sup>2)</sup> ; 1x PH 0x40 <sup>3)</sup>	
		<b>2067 TORX®</b> 1x TX 5x40; 1x TX 6x40	
		<b>2067 TORX® HF</b> 1x TX 5x40; 1x TX 6x40; 1x TX 7x60; 1x TX 8x60; 1x TX 10x60	
		<b>2067 TORX PLUS® IPR Micro</b> 1x 1 IPRx40	
		<b>2054 Micro</b> 1x 0,9x40; 1x 1,3x40; 1x 1,5x60; 1x 2x60	
		<b>2035 Micro</b> 1x 0,23x1,5x40; 1x 0,30x1,8x60; 1x 0,35x2,5x40; 1x 0,40x2,0x60; 1x 0,50x3,0x80	
		<b>2069 Micro</b> 1x 4,0x60; 1x 5,5x60	
		<b>2072 1x mx40</b>	
		<b>1429 1x 1,0x3,5x50</b>	
		<b>K240 1x 50,0x240,0</b>	

<sup>1)</sup> Optimizado para tornillos Phillips asiáticos

<sup>2)</sup> En el lado de salida, la varilla está torneada a la medida nominal a lo largo de 10 mm

<sup>3)</sup> El tamaño 0 corresponde a JCIS 0 (Japanese Camera Industrial Standard) modificado

## Kraftform Micro 12 Universal 1 Juego de destornilladores para usos electrónicos

- Juego de destornilladores Kraftform Micro en una bolsa resistente

## Kraftform Micro 12 Universal 1 Juego de destornilladores para usos electrónicos



Code	EAN		
05073675001	4013288 165695		1
		<b>2050 PH Micro</b> 1x PH 00x60 <sup>1)</sup> ; 1x PH 0x60 <sup>2)</sup>	
		<b>2067 TORX® HF</b> 1x TX 5x40; 1x TX 6x40	
		<b>2035 Micro</b> 1x 0,23x1,5x40; 1x 0,30x1,8x60; 1x 0,40x2,0x60; 1x 0,40x2,5x80; 1x 0,50x3,0x80	
		<b>2054 Micro</b> 1x 0,9x40; 1x 1,5x60; 1x 2x60	

<sup>1)</sup> Optimizado para tornillos Phillips asiáticos

<sup>2)</sup> El tamaño 0 corresponde a JCIS 0 (Japanese Camera Industrial Standard) modificado

## Kraftform Micro 12 Electronics 1 Juego de destornilladores para usos electrónicos

- Destornillador Kraftform Micro para tornillos de ranura, Phillips, TORX® BO, Hex, IPR y Microstix® más el excavador

### Kraftform Micro 12 Electronics 1 Juego de destornilladores para usos electrónicos



Code	EAN		
05073677001	194831		1
		+	2050 PH Micro 1x PH 000x40 <sup>1) 2)</sup> ; 1x PH 00x40 <sup>1) 2)</sup> ; 1x PH 0x40 <sup>3)</sup>
		⊕	2067 TORX® BO Micro 1x TX 8x60; 1x TX 10x60
		⊕	2067 TORX PLUS® IPR Micro 1x 1 IPRx40
		⊖	2035 Micro 1x 0,23x1,5x40; 1x 0,35x2,5x40
		⊙	2069 Micro 1x 2,5x60; 1x 3,0x60
		⊕	2072 1x mx40
		⊙	1429 1x 1,0x3,5x50

<sup>1)</sup> Optimizado para tornillos Phillips asiáticos

<sup>2)</sup> En el lado de salida, la varilla está torneada a la medida nominal a lo largo de 10 mm

<sup>3)</sup> El tamaño 0 corresponde a JCS 0 (Japanese Camera Industrial Standard) modificado

## Kraftform Kompakt Micro 11 Electronics 1

Juego Kraftform Kompakt Micro para aplicaciones de mecánica de precisión. Adecuado para la toma de puntas con arrastre tipo Halfmoon de 4 mm (serie Wera 9) y puntas con arrastre de tipo HIOS de 4 mm (serie Wera 21). Un sistema compacto de mango y varilla intercambiable para un cambio ultrarrápido de las varillas. Mango Kraftform Micro con sombrerete giratorio y una zona de giro rápido para un retorcimiento ultrarrápido, sin que haya que perder tiempo al cambiar de agarre una y otra vez. Zona de potencia con zonas blandas que lleva integradas, para la transmisión de pares altos de apriete y desapriete. Una zona de precisión directamente por encima de la varilla para obtener el ángulo de giro correcto en trabajos de ajuste. Con 10 puntas para trabajos en uniones atornilladas tanto mecánicas como manuales. Una fijación de las puntas superrápida: simplemente desplazar la punta hacia la toma del manguito, el bloqueo sucede automáticamente y la posición queda asegurada. Para cambiar la punta, simplemente desplazar el manguito hacia adelante y extraer la punta. El manguito de accionamiento es de carrera libre, para una guía más sencilla de la herramienta durante la acción de atornillar.

### Kraftform Kompakt Micro 11 Electronics 1



Code	EAN		
05073676001	194848		1
		⊙	1013 Kraftform Micro 1x 97
		+	851/9 C 1x PH 000x44 <sup>1)</sup> ; 1x PH 00x44 <sup>1)</sup> ; 1x PH 0x44 <sup>2)</sup>
		⊕	867/9 C TORX® 1x TX 8x44
		⊕	867/9 C TORX PLUS® 1x 3 IPx44
		⊕	867/9 IPR TORX® PLUS 1x 1 IPRx44
		⊖	800/9 C 1x 0,35x2,5x44
		⊕	872/9 1x mx44
		⊙	869/9 1x 2,5x44,0; 1x 3,0x44,0

<sup>1)</sup> Optimizado para tornillos Phillips asiáticos

<sup>2)</sup> El tamaño 0 corresponde a JCS 0 (Japanese Camera Industrial Standard) modificado

## Juego Kraftform Kompakt Micro 11 Universal 1



Code	EAN		
05135938001	4013288 178343		1
		<b>1013 Kraftform Micro</b> 1x 97	
		<b>851/9 C</b> 1x PH 00x44 <sup>1)</sup> ; 1x PH 0x44 <sup>2)</sup> ; 1x PH 1x44 <sup>1)</sup>	
		<b>840/9 C</b> 1x 1,5x44; 1x 2,0x44	
		<b>800/9 C</b> 1x 0,23x1,5x44; 1x 0,40x2,0x44; 1x 0,50x3,0x44	
		<b>867/9 C TORX®</b> 1x TX 5x44; 1x TX 6x44	

<sup>1)</sup>Optimizado para tornillos Phillips asiáticos

<sup>2)</sup>El tamaño 0 corresponde a JCS 0 (Japanese Camera Industrial Standard) modificado

## 2035/6 A Juego de destornilladores para usos electrónicos + Bandeja

- Con la bandeja práctica de material sintético

## 2035/6 A Juego de destornilladores para usos electrónicos + Bandeja



Code	EAN		
05118150001	4013288 031945		1
		<b>2050 PH Micro</b> 1x PH 00x60 <sup>1)</sup> ; 1x PH 0x60 <sup>2)</sup>	
		<b>2035 Micro</b> 1x 0,30x1,8x60; 1x 0,40x2,0x60; 1x 0,40x2,5x80; 1x 0,50x3,0x80	

<sup>1)</sup>Optimizado para tornillos Phillips asiáticos

<sup>2)</sup>El tamaño 0 corresponde a JCS 0 (Japanese Camera Industrial Standard) modificado

## 2035/6 B Juego de destornilladores para usos electrónicos + Bandeja

- Con la bandeja práctica de material sintético

## 2035/6 B Juego de destornilladores para usos electrónicos + Bandeja

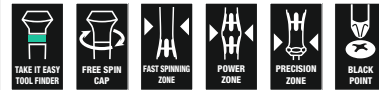

Code	EAN		
05118152001	4013288 031952		1
		<b>2050 PH Micro</b> 1x PH 0x60 <sup>1)</sup> ; 1x PH 1x80	
		<b>2035 Micro</b> 1x 0,40x2,5x80; 1x 0,50x3,0x80; 1x 0,60x3,5x80; 1x 0,80x4,0x80	

<sup>1)</sup>El tamaño 0 corresponde a JCS 0 (Japanese Camera Industrial Standard) modificado

## 2050/6 Juego de destornilladores para usos electrónicos + Bandeja

- Destornillador Kraftform Micro para tornillos de ranura, de ranura en cruz Phillips-Recess, IPR y Microstix®
- Con la bandeja práctica de material sintético

## 2050/6 Juego de destornilladores para usos electrónicos + Bandeja



Code	EAN		
05030181001	4013288 194794		1
		<b>2050 PH Micro</b> 1x PH 000x40 <sup>1) 2)</sup> ; 1x PH 00x40 <sup>1) 2)</sup> ; 1x PH 0x40 <sup>3)</sup>	
		<b>2067 TORX PLUS® IPR Micro</b> 1x 1 IPRx40	
		<b>2072</b> 1x mx40	
		<b>2035 Micro</b> 1x 0,35x2,5x40	

<sup>1)</sup>Optimizado para tornillos Phillips asiáticos

<sup>2)</sup>En el lado de salida, la varilla está torneada a la medida nominal a lo largo de 10 mm

<sup>3)</sup>El tamaño 0 corresponde a JCS 0 (Japanese Camera Industrial Standard) modificado

### 2052/6 Juego de destornilladores hexagonales para usos electrónicos + Bandeja

- Destornillador Kraftform Micro con punta esférica para tornillos de hexagonal interior

### 2052/6 Juego de destornilladores hexagonales para usos electrónicos + Bandeja



	<b>Code</b>	<b>EAN</b>		
	05118156001	032065		1
			<ul style="list-style-type: none"> <li>○ 2052 Micro 1x 1,5x60; 1x 2,0x60; 1x 2,5x60; 1x 3,0x60</li> <li>○ 2054 Micro 1x 0,9x40; 1x 1,3x40</li> </ul>	

### 2067/6 Juego de destornilladores TORX® B0 para usos electrónicos + Bandeja

- Juego de destornilladores Kraftform Micro para tornillos TORX® inviolables

### 2067/6 Juego de destornilladores TORX® B0 para usos electrónicos + Bandeja



	<b>Code</b>	<b>EAN</b>		
	05118154001	032294		1
			<ul style="list-style-type: none"> <li>♻️ 2067 TORX® B0 Micro 1x TX 7x60; 1x TX 8x60; 1x TX 9x60; 1x TX 10x60; 1x TX 15x60; 1x TX 20x60</li> </ul>	

### 2069/6 Juego de destornilladores aprieta-tuercas para usos electrónicos + Bandeja



	<b>Code</b>	<b>EAN</b>		
	05118158001	032447		1
			<ul style="list-style-type: none"> <li>● 2069 Micro 1x 2,0x60; 1x 2,5x60; 1x 3,0x60; 1x 3,5x60; 1x 4,0x60; 1x 5,0x60</li> </ul>	

### Serie 400 Mango en "T"

El mango en "T" bicomponente de forma ergonómica dispone de cavidades para el apoyo de los dedos y una superficie agradable al tacto lo que permite una alta transmisión de la fuerza y un trabajo sin molestias y fatiga. Gracias al tratamiento especial que recibe la superficie, las varillas disponen de un alto grado de protección anticorrosiva. Al mismo tiempo se garantiza así una exactitud de encaje óptima dentro del tornillo.

- Destornilladores con mango en "T" para la transmisión de pares de apriete y desapriete especialmente altos
- Un mango ergonómico bicomponente con cavidades para el depósito de los dedos y una sensación háptica agradable que permite una alta transmisión de las fuerzas y un trabajo libre de molestias y fatiga
- Con sistema de búsqueda de herramienta "Take it easy": marcas de color según el perfil y sellos con el tamaño
- Con un brazo corto adicional para la transmisión de pares de giro extremadamente altos gracias al efecto de palanca que ejerce el brazo largo

### 454 Llave Hexagonal con Mango en "T"



	<b>EAN</b>							
<b>Code</b>	4013288	mm	mm	mm	mm	mm	mm	
05023330001	207753	2	100	12	32	65	4"	5
05023332001	207814	2,5	100	12	32	65	4"	5





## 495 Destornillador de vaso con mango en "T"

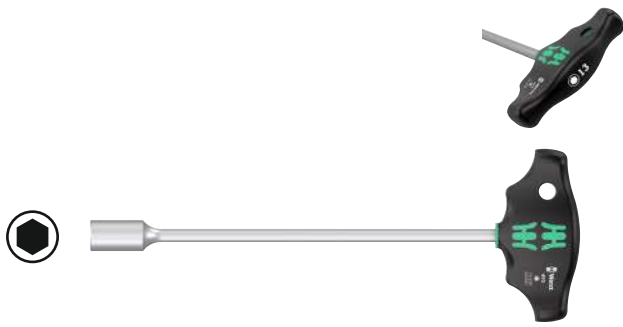

Code	EAN	Icon	mm	mm	mm	mm	mm	mm
05023381001	208354	5	230	38	77	9"		5
05023382001	208361	5,5	230	38	77	9"		5
05023383001	208378	6	230	38	77	9"		5
05023384001	208385	7	230	49	99	9"		5
05023385001	208392	8	230	49	99	9"		5
05023386001	208408	9	230	49	99	9"		5
05023387001	208415	10	230	49	99	9"		5
05023389001	208439	11	230	49	99	9"		5
05023391001	208477	12	230	49	99	9"		5
05023393001	208491	13	230	49	99	9"		5

## Rapidaptor - una maravilla funcional compacta



El mango en "T" bicomponente de forma ergonómica dispone de cavidades para el apoyo de los dedos y una superficie agradable al tacto lo que permite una alta transmisión de la fuerza y un trabajo sin molestias y fatiga. Para puntas con arrastre hexagonal de 1/4" según DIN ISO 1173-C 6,3 y E 6,3 (ISO 1173). Con tecnología Rapidaptor que permite un cambio superrápido de las puntas.

- Destornilladores con mango en "T" para la transmisión de pares de apriete y desapriete especialmente altos
- Un mango ergonómico bicomponente con cavidades para el depósito de los dedos y una sensación háptica agradable que permite una alta transmisión de las fuerzas y un trabajo libre de molestias y fatiga
- Con tecnología Rapidaptor que permite un cambio superrápido de las puntas
- Porta-puntas en versión magnético: Para una colocación fácil de los tornillos
- Para puntas con arrastre hexagonal exterior de 1/4" según la norma DIN ISO 1173-C 6,3 y E 6,3

## 416 R Mango en "T" con porta-puntas



Code	EAN	Icon	mm	mm	mm	mm	mm
05023404001	214157	1/4"	45	44	99	1 25/32"	2

### 416 RA Destornillador de puntas con mango en "T" con función de carraca y sistema de cambio rápido Rapidaptor

La carraca integrada con dentado fino (80 dientes/ángulo de retorno de 4,5°) facilita y acelera el trabajo en uniones atornilladas y evita las molestias de tener que reposicionar el útil constantemente. El mecanismo de carraca que está integrado de forma completa en el mango, permite un trabajo sumamente práctico y agradable. Con una palanca de conmutación para realizar el cambio de giro derecha/izquierda cómodamente con una sola mano. La forma ergonómica del mango rellena toda la palma de la mano, los dedos se encuentran ubicados de manera segura en las cavidades suavemente redondeadas del mango. Así toda la mano entra en contacto con el mango y se evitan las pérdidas por fricción entre mano y mango. Porta-puntas para puntas de arrastre hexagonal exterior de 1/4" según la norma DIN ISO 1173-C 6,3 y E 6,3. Con tecnología Rapidaptor para un cambio ultrarrápido de las puntas.

- La carraca que viene integrada dispone de un dentado fino y permite un trabajo rápido y seguro
- Palanca de conmutación para un cambio de dirección de derecha/izquierda muy cómodo
- Permite un trabajo muy práctico gracias al mecanismo de carraca que viene integrado plenamente en el mango
- Un mango ergonómico bicomponente con encajes para los dedos y una sensación agradable que permite una alta transmisión de las fuerzas y un trabajo libre de molestias y fatiga
- Un manguito de giro rápido para velocidades de trabajo extremadamente altas
- Porta-puntas Rapidaptor con manguito de giro rápido para un cambio ultrarrápido de las puntas y una alta velocidad de trabajo
- Para puntas con arrastre hexagonal exterior de 1/4" según la norma DIN ISO 1173-C 6,3 y E 6,3

### 416 RA Destornillador de puntas con mango en "T" con función de carraca y sistema de cambio rápido Rapidaptor



Code	EAN	Icon	mm	mm	mm	mm	mm	mm
05023461001	222824	1/4"	45	44	99	1 25/32"		2

### 411 A RA Destornillador de adaptación con mango en "T" con función de carraca, de 1/4"

La carraca integrada con dentado fino (80 dientes/ángulo de retorno de 4,5°) facilita y acelera el trabajo en uniones atornilladas y evita las molestias de tener que reposicionar el útil constantemente. El mecanismo de carraca que está integrado de forma completa en el mango, permite un trabajo sumamente práctico y agradable.

Con una palanca de conmutación para realizar el cambio de giro derecha/izquierda cómodamente con una sola mano. La forma ergonómica del mango rellena toda la palma de la mano, los dedos se encuentran ubicados de manera segura en las cavidades suavemente redondeadas del mango. Así toda la mano entra en contacto con el mango y se evitan las pérdidas por fricción entre mano y mango. Toma de vasos de 1/4" con un bloqueo seguro.

- La carraca que viene integrada dispone de un dentado fino y permite un trabajo rápido y seguro
- Palanca de conmutación para un cambio de dirección de derecha/izquierda muy cómodo
- Permite un trabajo muy práctico gracias al mecanismo de carraca que viene integrado plenamente en el mango
- Un mango ergonómico bicomponente con encajes para los dedos y una sensación agradable que permite una alta transmisión de las fuerzas y un trabajo libre de molestias y fatiga
- Un manguito de giro rápido para velocidades de trabajo extremadamente altas
- Toma de vasos de 1/4" con bloqueo seguro de bola

### 411 A RA Destornillador de adaptación con mango en "T" con función de carraca, de 1/4"



Code	EAN	Icon	mm	mm	mm	mm	mm	mm
05023460001	222817	1/4"	45	44	99	1 25/32"		2

### 454/7 HF Set 1 Juego de destornilladores con mango en "T" Hex-Plus con función de retención

- Con función de retención en el brazo largo para un sostenimiento seguro del tornillo en la herramienta

### 454/7 HF Set 1 Juego de destornilladores con mango en "T" Hex-Plus con función de retención



Code	EAN		
05023450001	214829		1
		○ 454 1x 2,5x100	
		○ 454 HF 1x 3x100; 1x 4x100; 1x 5x150; 1x 6x150; 1x 8x200; 1x 10x200	
		Rack 2x 190,0x50,0	

### 454/7 HF Set 2 Juego de destornilladores con mango en "T" Hex-Plus con función de retención

- Destornilladores de mango en "T" para la transmisión de pares de apriete y desapriete especialmente altos
- Un mango ergonómico bicomponente con encajes para los dedos y una sensación agradable que permite una alta transmisión de las fuerzas y un trabajo libre de molestias y fatiga
- Con sistema de búsqueda de herramienta "Take it easy": marcación de color según el perfil y sellos con el tamaño
- Con un brazo corto adicional para la transmisión de pares de giro extremadamente altos gracias al efecto de palanca que ejerce el brazo largo
- Con función de retención en el brazo largo para un sostenimiento seguro del tornillo en la herramienta
- Incluye un soporte metálico; éste puede colocarse en el banco o colgarse en la pared de las herramientas

### 454/7 HF Set 2 Juego de destornilladores con mango en "T" Hex-Plus con función de retención



Code	EAN		
05023453001	221742		1
		○ 454 1x 2,5x100	
		○ 454 HF 1x 3x100; 1x 4x100; 1x 5x150; 1x 6x150; 1x 8x200; 1x 10x200	
		9604 1x 214,0x78,0	

### 454/10 HF Set Imperial 1 Juego de destornilladores con mango en "T" Hex-Plus con función de retención, en pulgadas

- Con función de retención en el brazo largo para un sostenimiento seguro del tornillo en la herramienta

#### 454/10 HF Set Imperial 1 Juego de destornilladores con mango en "T" Hex-Plus con función de retención, en pulgadas

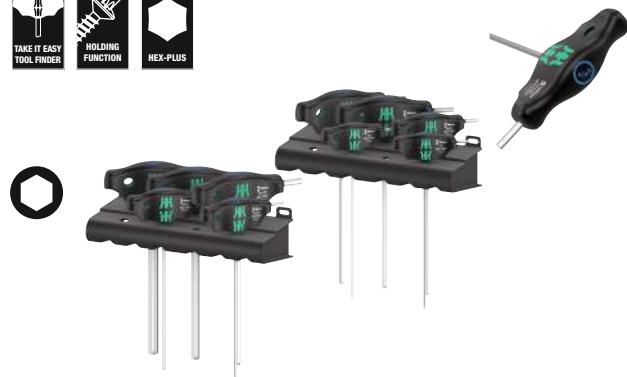

Code		EAN		
		4013288		
05023451001	214836			1
		○	<b>454 Imperial</b> 1x 3/32"x150; 1x 7/64"x150	
		○	<b>454 Imperial HF</b> 1x 1/8"x150; 1x 9/64"x150; 1x 5/32"x150; 1x 3/16"x150; 1x 7/32"x150; 1x 1/4"x150; 1x 5/16"x150; 1x 3/8"x150	
			<b>Rack</b> 2x 190,0x50,0	

### 454/10 HF Set Imperial 2 Juego de destornilladores con mango en "T" Hex-Plus con función de retención, en pulgadas

Destornillador con mango en "T": la forma ideal del mango permite la transmisión de pares de apriete y desapriete especialmente altos. La forma ergonómica del mango rellena la palma de la mano de manera completa, los dedos se alojan de forma segura en los encajes redondeados y suaves. Toda la mano entra en contacto con el mango, y así se evitan pérdidas de fricción entre la mano y el mango. Incluye un sistema de retención para sostener el tornillo hexagonal de forma segura en la herramienta.

La superficie ha sido tratada de forma especial para que se obtenga una alta protección anticorrosiva y una gran exactitud de ajuste dentro del tornillo. Incluye un soporte metálico para el alojamiento de los útiles. Este soporte se puede colocar encima del banco de trabajo, o colgar en la pared de las herramientas.

- Incluye un soporte metálico; éste puede colocarse en el banco o colgarse en la pared de las herramientas

#### 454/10 HF Set Imperial 2 Juego de destornilladores con mango en "T" Hex-Plus con función de retención, en pulgadas



Code		EAN		
		4013288		
05023454001	221735			1
		○	<b>454 Imperial</b> 1x 3/32"x150; 1x 7/64"x150	
		○	<b>454 Imperial HF</b> 1x 1/8"x150; 1x 9/64"x150; 1x 5/32"x150; 1x 3/16"x150; 1x 7/32"x150; 1x 1/4"x150; 1x 5/16"x150; 1x 3/8"x150	
			<b>9605</b> 1x 214,0x78,0	

### 454/5 HF SHK Set 1 Juego de destornilladores con mango en "T" Hex-Plus con función de retención

- Juego de herramientas con 5 destornilladores de mango en "T", para trabajos en el área de las instalaciones sanitarias, de calefacciones y de climatizaciones
- Varillas extralargas
- Con función de retención en el brazo largo para un sostenimiento seguro del tornillo en la herramienta

### 454/5 HF SHK Set 1 Juego de destornilladores con mango en "T" Hex-Plus con función de retención



Code	EAN		
05136070001	4013288 228000		1
		454 HF 1x 4x200; 1x 5x200; 1x 6x200; 1x 7x200; 1x 8x200	

### 467/7 TORX® HF Set 1 Juego de destornilladores con mango en "T" TORX® con función de retención

- Con función de retención en el brazo largo para un sostenimiento seguro del tornillo en la herramienta

### 467/7 TORX® HF Set 1 Juego de destornilladores con mango en "T" TORX® con función de retención



Code	EAN		
05023452001	4013288 214874		1
		467 TORX® HF 1x TX 10x100; 1x TX 15x100; 1x TX 20x100; 1x TX 25x100; 1x TX 30x200; 1x TX 40x200; 1x TX 45x200	
		Rack 2x 190,0x50,0	

### 467/7 TORX® HF Set 2 Juego de destornilladores con mango en "T" TORX® con función de retención

Destornillador con mango en "T": la forma ideal del mango permite la transmisión de pares de apriete y desapriete especialmente altos. La forma ergonómica del mango rellena la palma de la mano de manera completa, los dedos se alojan de forma segura en los encajes redondeados y suaves.

Toda la mano entra en contacto con el mango, y así se evitan pérdidas de fricción entre la mano y el mango. Incluye un sistema de retención para sostener el tornillo TORX® de forma segura en la herramienta. La superficie ha sido tratada de forma especial para que se obtenga una alta protección anticorrosiva y una gran exactitud de ajuste dentro del tornillo.

Incluye un soporte metálico para el alojamiento de los útiles. Este soporte se puede colocar encima del banco de trabajo, o colgar en la pared de las herramientas.

- Incluye un soporte metálico; éste puede colocarse en el banco o colgarse en la pared de las herramientas

### 467/7 TORX® HF Set 2 Juego de destornilladores con mango en "T" TORX® con función de retención



Code	EAN		
05023456001	4013288 221728		1
		467 TORX® HF 1x TX 10x100; 1x TX 15x100; 1x TX 20x100; 1x TX 25x100; 1x TX 30x200; 1x TX 40x200; 1x TX 45x200	
		9606 1x 214,0x78,0	

### Bicycle Set 6

Juego de destornilladores con mango en "T" de 10 piezas para aplicaciones en bicicletas: La forma ideal del mango permite transmitir pares de apriete y afloje especialmente elevados. La forma ergonómica del mango llena bien la palma de la mano, los dedos descansan con seguridad en los huecos de agarre suavemente redondeados. Toda la mano está en contacto con el mango y se evitan las pérdidas por fricción entre la mano y el mango.

Con función de retención en la varilla larga para la sujeción segura de tornillos TORX® y hexagonales (a partir del tamaño 3). Recubrimiento especial de la superficie para una alta protección contra la corrosión y una óptima precisión de ajuste en el tornillo. Con varilla corta adicional para la transmisión de pares extremadamente elevados gracias al efecto de palanca de la varilla larga. Incluye una bandeja metálica para el almacenamiento en el taller.

- Destornilladores con mango en "T" para la transmisión de pares de apriete y desapriete especialmente altos
- Con función de retención en el brazo largo para un sostenimiento seguro del tornillo en la herramienta
- Con un brazo corto adicional para la transmisión de pares de giro extremadamente altos gracias al efecto de palanca que ejerce el brazo largo
- Con sistema de búsqueda de herramienta "Take it easy": marcas de color según el perfil y sellos con el tamaño

### Bicycle Set 6

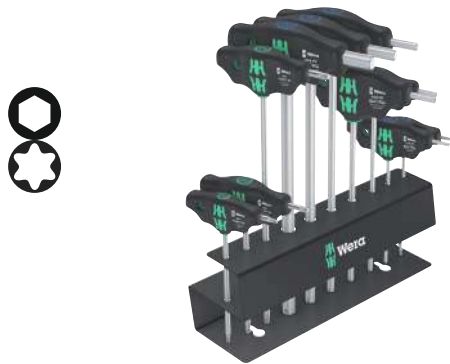

<b>Code</b>	<b>EAN</b>			
05004174001	220592			1
		○	<b>454</b> 1x 2,5x100	
		○	<b>454 HF</b> 1x 3x100; 1x 4x150; 1x 5x150; 1x 6x200; 1x 8x200; 1x 10x200	
		⊛	<b>467 TORX® HF</b> 1x TX 10x100; 1x TX 20x100; 1x TX 25x200	

### 9604 Soporte metálico para destornilladores con mango en "T"

Soporte metálico para destornilladores con mango en "T". Este soporte se puede o colocar encima del banco de trabajo, o colgar en la pared de los útiles.

Adecuado para hasta 7 destornilladores de mango en "T" de hexágono interior de Wera.

- Soporte metálico para destornilladores con mango en "T"

### 9604 Soporte metálico para destornilladores con mango en "T"



	<b>EAN</b>							
<b>Code</b>	4013288	mm	mm					
05136424001	223418	214,0	78,0					1

### 9605 Soporte metálico para destornilladores con mango en "T"

Soporte metálico para destornilladores con mango en "T". Este soporte se puede o colocar encima del banco de trabajo, o colgar en la pared de los útiles.

Adecuado para hasta 10 destornilladores con mango en "T" de hexágono interior de Wera.

- Para hasta 10 destornilladores con mango en "T" de hexágono interior de Wera

### 9605 Soporte metálico para destornilladores con mango en "T"



	<b>EAN</b>							
<b>Code</b>	4013288	mm	mm					
05136425001	223425	214,0	78,0					1

## 9606 Soporte metálico para destornilladores con mango en "T"

Soporte metálico para destornilladores con mango en "T". Este soporte se puede o colocar encima del banco de trabajo, o colgar en la pared de los útiles. Adecuado para hasta 7 destornilladores TORX® con mango en "T" de Wera.

## 9606 Soporte metálico para destornilladores con mango en "T"



	EAN							
Code	4013288	mm	mm					
05136426001	223432	214,0	78,0					1

## Serie ESD

Destornillador Micro con protección anti-electroestática. Una protección segura contra energía electroestática y los daños que ésta puede conllevar. Por medio del apoyo de la mano en el sombrerete giratorio y gracias a la zona de giro rápido situada por debajo del sombrerete giratorio, se consigue un movimiento de retorcimiento ultrarrápido. Se gana tiempo al no tener que cambiar de agarre una y otra vez. La zona de potencia con las zonas blandas que lleva integradas permite la transmisión de pares altos de desapriete y apriete. Con zona de precisión para el ángulo de giro correcto en trabajos de ajuste. La punta Black Point ofrece gran exactitud de posicionamiento y una protección anticorrosiva optimizada. Sistema de búsqueda de herramienta "Take it easy" con marcas de color según perfiles y marcado del tamaño – para encontrar la herramienta precisa de forma más fácil y rápida.

- Herramienta electroestáticamente segura gracias a la resistencia superficial de  $\leq 10^9$  Ohmios
- Mango multicomponente Kraftform Micro para un trabajo de apriete rápido y ergonómico
- La punta Wera Black Point ofrece un alojamiento preciso y una mayor protección anticorrosiva
- Con sistema de búsqueda de herramienta "Take it easy": marcas de color según el perfil y sellos con el tamaño
- Con protección anti-rodamiento y sombrerete giratorio para un movimiento rápido en la mano

## 1578 A ESD Destornillador Plano Kraftform Micro



	EAN							
Code	4013288	mm	mm	mm	mm	mm		
05030099001	215253	0,16	0,8	40	97	2,0	1/32"	5
05030101001	039040	0,23	1,5	40	97	2,0	1/16"	5
05030100001	039033	0,25	1,2	40	97	2,0	0,05"	5
05030102001	039057	0,30	1,8	60	97	2,0	0,07"	5
05030108001	194763	0,35	2,5	40	97	2,5	3/32"	5
05030103001	039064	0,40	2,0	60	97	2,5	5/64"	5
05030104001	039071	0,40	2,5	80	97	2,5	3/32"	5
05030105001	039088	0,50	3,0	80	97	3,0	1/8"	5
05030106001	039095	0,60	3,5	80	97	4,0	9/64"	5
05030107001	039101	0,80	4,0	80	97	4,0	5/32"	5

## 1550 PH ESD Destornillador Phillips Kraftform Micro



	EAN						
Code	4013288		mm	mm	mm		
05030117001 <sup>1) 2)</sup>	194725	PH 000	40	97	1,5/2,5	1 9/16"	5
05030118001 <sup>1) 2)</sup>	194732	PH 00	40	97	1,8/2,5	1 9/16"	5
05030110001 <sup>2)</sup>	039118	PH 00	60	97	1,8/2,5	2 3/8"	5
05030119001 <sup>3)</sup>	194749	PH 0	40	97	3,0	1 9/16"	5
05030111001 <sup>3)</sup>	039125	PH 0	60	97	3,0	2 3/8"	5
05030112001	039132	PH 1	80	97	4,0	3 1/8"	5

<sup>1)</sup> Optimizado para tornillos Phillips asiáticos

<sup>2)</sup> En el lado de salida, la varilla está torneada a la medida nominal a lo largo de 10 mm

<sup>3)</sup> El tamaño 0 corresponde a JCS 0 (Japanese Camera Industrial Standard) modificado

### 1550 PH/S ESD Destornillador Kraftform Micro



	EAN						
<b>Code</b>	4013288		mm	mm			
05030109001	215222	# 01	40	97	1 9/16"		5

### 1555 PZ ESD Destornillador Pozidriv Kraftform Micro



	EAN						
<b>Code</b>	4013288		mm	mm	mm		
05030115001	039149	PZ 0	60	97	3,0	2 3/8"	5
05030116001	039156	PZ 1	80	97	4,0	3 1/8"	5

### TORX® Herramientas con función de retención

La fuerza de aprisionamiento mantiene fijos los tornillos tipo TORX®.

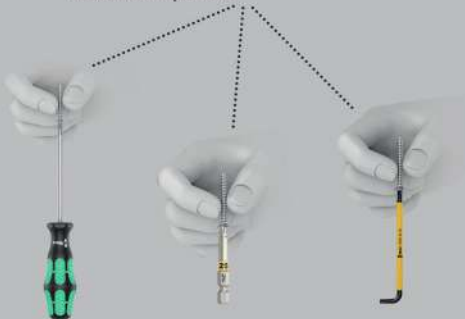

### 1567 ESD Destornillador Kraftform Micro TORX® HF con función de sujeción



	EAN						
<b>Code</b>	4013288		mm	mm	mm		
05030400001	183972	TX 4	40	97	2,5	1 9/16"	5
05030401001	183989	TX 5	40	97	3,0	1 9/16"	5
05030402001	183996	TX 6	40	97	3,0	1 9/16"	5
05030403001	184009	TX 7	60	97	3,0	2 3/8"	5
05030404001	184016	TX 8	60	97	3,0	2 3/8"	5
05030405001	184023	TX 9	60	97	4,0	2 3/8"	5
05030406001	184030	TX 10	60	97	4,0	2 3/8"	5

### 1567 ESD Destornillador Kraftform Micro TORX®



	EAN						
<b>Code</b>	4013288		mm	mm	mm		
05030158001	215239	TX 2	40	97	2,0	1 9/16"	5
05030159001	215246	TX 3	40	97	2,0	1 9/16"	5
05030120001	039163	TX 4	40	97	2,5	1 9/16"	5
05030121001	039170	TX 5	40	97	3,0	1 9/16"	5
05030122001	039187	TX 6	40	97	3,0	1 9/16"	5

### 1567 ESD Destornillador TORX® B0 inviolable Kraftform Micro

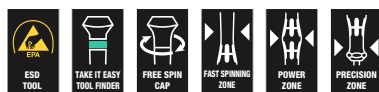

	EAN						
<b>Code</b>	4013288		mm	mm	mm		
05030113001	219473	TX 6 B0	60	97	3,0	2 3/8"	5
05030114001	219480	TX 8 B0	60	97	3,0	2 3/8"	5

### 1567 ESD Destornillador Kraftform Micro IPR TORX PLUS®



	EAN						
<b>Code</b>	4013288		mm	mm	mm		
05030135001 <sup>1)</sup>	194756	1 IPR	40	97	2,0	1 9/16"	5

<sup>1)</sup> Sin taladro



### 1572 ESD Destornillador Microstix® Kraftform Micro



	EAN						
<b>Code</b>	4013288		mm	mm	mm		
05030080001	181169	m	40	97	2,5	1 9/16"	5
05030081001	181176	00	40	97	2,5	1 9/16"	5
05030082001	181183	F	40	97	2,5	1 9/16"	5
05030083001	181190	0	40	97	2,5	1 9/16"	5
05030084001	181206	1	40	97	2,5	1 9/16"	5

### 1573 ESD Destornillador Pentalobe Kraftform Micro

- Kraftform Micro Destornillador para tornillos Pentalobe

### 1573 ESD Destornillador Pentalobe Kraftform Micro



	EAN						
<b>Code</b>	4013288		mm	mm	mm		
05030330001	219435	PL 1,1	40	97	2,0	1 9/16"	5
05030331001	219497	PL 1,4	40	97	2,0	1 9/16"	5

### 1569 ESD Aprieta-Tuercas



	EAN						
<b>Code</b>	4013288		mm	mm	mm		
05030410001	184047	1,5	60	97	5,7	2 3/8"	5
05030411001	184054	1,8	60	97	5,7	2 3/8"	5
05030412001	184061	2,0	60	97	5,7	2 3/8"	5
05030413001	184078	2,5	60	97	5,7	2 3/8"	5
05030414001	184085	3,0	60	97	5,7	2 3/8"	5
05030415001	184092	3,2	60	97	5,7	2 3/8"	5
05030416001	184108	3,5	60	97	5,7	2 3/8"	5
05030417001	184115	4,0	60	97	5,7	2 3/8"	5
05030418001	184122	4,5	60	97	6,4	2 3/8"	5
05030150001	093486	5,0	60	97	7,0	2 3/8"	5
05030151001	093493	5,5	60	97	7,8	2 3/8"	5

### 1529 ESD Extractor

- Extractor para eliminar componentes adheridos de las placas de circuito tras desoldar

### 1529 ESD Extractor

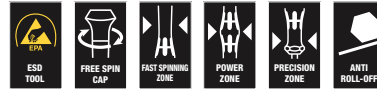

	EAN					
<b>Code</b>	4013288	mm	mm	mm	mm	
05027450001	219428	1,0	3,5	50	97	10

## Kraftform Micro ESD Big Pack 1 Juego destornilladores electrónicos

Juego de destornilladores Micro Wera de 25 piezas, con protección electrostática. Adecuados para uso en teléfonos móviles, tabletas y portátiles/ordenadores. Protección segura contra la energía electrostática y daños asociados.

Apoyando la mano en el capuchón giratorio y en la zona de rotación rápida que hay debajo del capuchón, se puede dar un giro súper rápido. Ya no es necesario perder tiempo con el agarrar. La zona de fuerza con zonas blandas integradas asegura la alta transmisión del par.

Zona de precisión para el ángulo de rotación correcto para el trabajo de ajuste. La punta Wera Black Point ofrece un ajuste preciso y una óptima protección anticorrosión.

Sistema de búsqueda Take it easy: los distintos colores para cada perfil y el marcado del tamaño permiten diferenciar las puntas de forma sencilla. Guardada y transportada en una robusta bolsa textil, la herramienta está bien protegida y siempre a mano.

- Destornilladores especialmente adecuados para el servicio de teléfonos móviles, tabletas, portátiles/ordenadores.
- Almacenamiento y transporte en una robusta bolsa textil, para que las herramientas estén bien protegidas y siempre a mano

## Kraftform Micro ESD Big Pack 1 Juego destornilladores electrónicos



Code	EAN		
05134019001	4013288 219459		1
		+	<b>1550 PH ESD Micro</b> 1x PH 000x40 <sup>1) 2)</sup> ; 1x PH 00x40 <sup>1) 2)</sup> ; 1x PH 0x40 <sup>3)</sup> ; 1x PH 1x80
		+	<b>1550 PH S ESD Micro</b> 1x # 01x40
		+	<b>1567 TORX® HF ESD Micro</b> 1x TX 8x60; 1x TX 10x60
		+	<b>1567 TORX® ESD Micro</b> 1x TX 2x40; 1x TX 3x40; 1x TX 4x40; 1x TX 5x40; 1x TX 6x40
		+	<b>1567 TORX® B0 ESD Micro</b> 1x TX 6 B0x60; 1x TX 8 B0x60
		+	<b>1567 TORX PLUS® IPR ESD</b> 1x 1 IPRx40
		+	<b>1572 ESD</b> 1x mx40; 1x 00x40; 1x Fx40; 1x 0x40
		+	<b>1573 Pentalobe ESD</b> 1x PL 1,1x40; 1x PL 1,4x40
		+	<b>1569 ESD</b> 1x 3,0x60
		+	<b>1578 A ESD Micro</b> 1x 0,16x0,8x40; 1x 0,23x1,5x40
		+	<b>1529 ESD</b> 1x 1,0x3,5x50

<sup>1)</sup> Optimizado para tornillos Phillips asiáticos

<sup>2)</sup> En el lado de salida, la varilla está torneada a la medida nominal a lo largo de 10 mm

<sup>3)</sup> El tamaño 0 corresponde a JCS 0 (Japanese Camera Industrial Standard) modificado

### 1578 A/6 ESD Juego de destornilladores para usos electrónicos + Bandeja

- Incluye una bandeja práctica para mantener los destornilladores de forma ordenada

### 1578 A/6 ESD Juego de destornilladores para usos electrónicos + Bandeja



	<b>Code</b>	<b>EAN</b>		
	05030170001	4013288 113900		1
			<b>1550 PH ESD Micro</b> 1x PH 0x60 <sup>1)</sup> ; 1x PH 1x80	
			<b>1578 A ESD Micro</b> 1x 0,23x1,5x40; 1x 0,25x1,2x40; 1x 0,30x1,8x60; 1x 0,40x2,5x80	

<sup>1)</sup>El tamaño 0 corresponde a JCIS 0 (Japanese Camera Industrial Standard) modificado

### 1550/6 ESD Juego de destornilladores para usos electrónicos + Bandeja

- Incluye una bandeja práctica para mantener los destornilladores de forma ordenada

### 1550/6 ESD Juego de destornilladores para usos electrónicos + Bandeja



	<b>Code</b>	<b>EAN</b>		
	05030180001	4013288 194787		1
			<b>1550 PH ESD Micro</b> 1x PH 000x40 <sup>1) 2)</sup> ; 1x PH 00x40 <sup>1) 2)</sup> ; 1x PH 0x40 <sup>3)</sup>	
			<b>1578 A ESD Micro</b> 1x 0,35x2,5x40	
			<b>1567 TORX PLUS® IPR ESD</b> 1x 1 IPRx40	
			<b>1572 ESD</b> 1x mx40	

<sup>1)</sup>Optimizado para tornillos Phillips asiáticos

<sup>2)</sup>En el lado de salida, la varilla está torneada a la medida nominal a lo largo de 10 mm

<sup>3)</sup>El tamaño 0 corresponde a JCIS 0 (Japanese Camera Industrial Standard) modificado

### 1013 Kraffform Micro Destornillador Porta-Puntas ESD

Las exigencias de resistencia con las que tienen que cumplir las herramientas de atornillar ESD están definidas en la norma DIN EN 61340-5-1. Esta norma, entre otras cosas, prevee que la herramienta tenga un mango que consista de un material que sea de conducción eléctrica definida. Los productos de la serie ESD de Wera cumplen con esta norma, y adicionalmente cumplen con las normas aun más estrictas de algunas empresas tecnológicas. Gracias a su porta-puntas combinado, las herramientas pueden alojar puntas con arrastre tipo Halfmoon y HIOS. Aplicación en, por ej., smartphones, teléfonos móviles, cámaras fotográficas y aparatos electrónicos

- Kraffform Micro Destornillador Porta-Puntas ESD
- Herramienta electroestáticamente segura gracias a la resistencia superficial de  $\leq 10^9$  Ohmios
- Mango multicomponente Kraffform Micro con sistema anti-rodamiento y sombrerete giratorio
- Adecuado para el alojamiento de puntas de 4 mm tipo Halfmoon y puntas de 4 mm tipo HIOS
- Aplicación en, por ej., smartphones, teléfonos móviles, cámaras fotográficas y aparatos electrónicos

### 1013 Kraffform Micro Destornillador Porta-Puntas ESD



	<b>EAN</b>					
<b>Code</b>	4013288 168610	mm	mm			
05300004001	168610	23	97	29/32"		1

## Rapidaptor - una maravilla funcional compacta



- Destornillador porta-puntas ESD para trabajos electroestáticamente seguros
- Resistencia superficial de  $\leq 10^9$  Ohmios
- Mango multicomponente Kraftform para un trabajo rápido y ergonómico
- Con sistema anti-rodamiento hexagonal para evitar que la herramienta ruede
- Arrastre hexagonal de 1/4" con sistema Rapidaptor de cambio rápido

### 816 R Porta-Puntas de cambio-rápido ESD, sin imán



	EAN							
Code	4013288		mm					
05051464001	103918	1/4"	119					2

### 813 R Porta-Puntas de cambio-rápido ESD, sin imán



	EAN							
Code	4013288		mm					
05051273001	103901	1/4"	90					2

## Kraftform Kompakt 60 ESD

Herramienta de Wera electroestáticamente segura. 16 puntas. Incluye 1 porta-punta 816 R ESD, multicomponentes para mayores velocidades en aplicaciones de atornillar así como para un trabajo especialmente ergonómico. Una protección segura contra energía electroestática y los daños que ésta puede conllevar. Un juego compacto para ambas formas de aplicación para uniones atornilladas, tanto manual como mecánica. Una clasificación descomplicada según perfiles y tamaños. Es muy fácil extraer y volver a depositar las puntas en el juego. Con un clip para llevar en el cinturón. Se compone de 18 piezas.

- Para trabajos de atornillado tanto manuales como con máquina
- Mango Kraftform multicomponente con zonas duras para un rápido reposicionamiento en la mano y blandas para una mayor transmisión de par
- Con sistema de cambio rápido Rapidaptor
- Puntas duras y resistentes, especialmente adecuadas para atornillar materiales duros como chapas o metales
- En bolso plegable robusto

### Kraftform Kompakt 60 ESD



Code	EAN			
05051043001	183934			1
			<b>816 R ESD</b> 1x 1/4"x119	
			<b>851/4 Z PH</b> 1x PH 1x89; 1x PH 2x89; 1x PH 3x89	
			<b>855/4 Z PZ</b> 1x PZ 1x89; 1x PZ 2x89; 1x PZ 3x89	
			<b>867/4 Z TORX® B0</b> 1x TX 10x89; 1x TX 15x89; 1x TX 20x89; 1x TX 25x89; 1x TX 30x89	
			<b>840/4 Z Hex-Plus</b> 1x 3,0x89; 1x 4,0x89; 1x 5,0x89; 1x 6,0x89	
			<b>800/4 Z</b> 1x 1,0x5,5x89	

## Juego Kraftform Kompakt Micro 21 ESD 1

Juego Kraftform Kompakt Micro para aplicaciones de mecánica de precisión. Adecuado para la toma de puntas con arrastre tipo Halfmoon de 4 mm (serie Wera 9) y puntas con arrastre de tipo HIOS de 4 mm (serie Wera 21). Una resistencia eléctrica superficial de  $\leq 10^9$  ohmios elevado para una protección segura ante energía electrostática. Elaborado según la norma DIN EN 61340-5-1. Un sistema compacto de mango y varilla intercambiable para un cambio ultrarrápido de las varilla. Mango Kraftform Micro con sombrerete giratorio y una zona de giro rápido para un retorcimiento ultrarrápido, sin que haya que perder tiempo al cambiar de agarre una y otra vez. Zona de potencia con zonas blandas que lleva integradas, para la transmisión de pares altos de apriete y desapriete. Una zona de precisión directamente por encima de la varilla para obtener el ángulo de giro correcto en trabajos de ajuste. Puntas para trabajos de uniones atornilladas tanto manuales como mecánicas. Una fijación de las puntas superrápida: simplemente desplazar la punta hacia la toma del manguito, el bloqueo sucede automáticamente y la posición queda asegurada. Para cambiar la punta, simplemente desplazar el manguito hacia adelante y extraer la punta. El manguito de accionamiento es de carrera libre, para una guía más sencilla de la herramienta durante la acción de atornillar.

### Juego Kraftform Kompakt Micro 21 ESD 1



Code	EAN		
05135973001	194855		1
		1013 Kraftform Micro ESD 1x 97	
		851/9 C 1x PH 000x44 <sup>1)</sup> ; 1x PH 00x44 <sup>1)</sup> ; 1x PH 0x44 <sup>2)</sup>	
		867/9 C TORX® 1x TX 1x44; 1x TX 2x44; 1x TX 3x44; 1x TX 4x44; 1x TX 5x44	
		867/9 C TORX PLUS® 1x 1 IPx44; 1x 2 IPx44; 1x 3 IPx44; 1x 4 IPx44	
		867/9 IPR TORX® PLUS 1x 1 IPRx44	
		872/9 1x mx44; 1x 00x44; 1x Fx44; 1x 0x44	
		800/9 C 1x 0,23x1,5x44; 1x 0,35x2,5x44	
		869/9 1x 2,5x44,0	

<sup>1)</sup> Optimizado para tornillos Phillips asiáticos

<sup>2)</sup> El tamaño 0 corresponde a JCS 0 (Japanese Camera Industrial Standard) modificado

## Juego Kraftform Kompakt Micro 20 ESD 1

- Mango porta-puntas adecuado para puntas con arrastre Halfmoon de 4 mm y HIOS de 4 mm
- Mango de material con resistencia eléctrica superficial de  $\leq 10^9$  Ohmios
- Sistema de mango y puntas intercambiables para un cambio ultra-rápido de la varilla
- Mango Kraftform Micro con caperuza giratoria para un movimiento en la mano ultra-rápido
- Puntas para un trabajo de atornillado tanto manual como con máquina

### Juego Kraftform Kompakt Micro 20 ESD 1



Code	EAN		
05073671001	169662		1
		1013 Kraftform Micro ESD 1x 97	
		851/9 C 1x PH 000x44 <sup>1)</sup> ; 1x PH 0x44 <sup>2)</sup> ; 1x PH 1x44 <sup>1)</sup>	
		867/9 C TORX® 1x TX 1x44; 1x TX 2x44; 1x TX 3x44; 1x TX 4x44; 1x TX 5x44; 1x TX 6x44	
		867/9 C TORX PLUS® 1x 1 IPx44; 1x 2 IPx44; 1x 3 IPx44; 1x 4 IPx44	
		840/9 C 1x 1,5x44; 1x 2,0x44	
		800/9 C 1x 0,23x1,5x44; 1x 0,40x2,0x44; 1x 0,50x3,0x44	
		867/9 IPR TORX® PLUS 1x 1 IPRx44	

<sup>1)</sup> Optimizado para tornillos Phillips asiáticos

<sup>2)</sup> El tamaño 0 corresponde a JCS 0 (Japanese Camera Industrial Standard) modificado

### Juego Kraftform Kompakt Micro 11 ESD 1



Code	EAN		
05073670001	168344		1
		1013 Kraftform Micro ESD 1x 97	
		851/9 C 1x PH 00x44 <sup>1)</sup> ; 1x PH 0x44 <sup>2)</sup> ; 1x PH 1x44 <sup>1)</sup>	
		867/9 C TORX® 1x TX 5x44; 1x TX 6x44	
		800/9 C 1x 0,23x1,5x44; 1x 0,40x2,0x44; 1x 0,50x3,0x44	
		840/9 C 1x 1,5x44; 1x 2,0x44	

<sup>1)</sup> Optimizado para tornillos Phillips asiáticos

<sup>2)</sup> El tamaño 0 corresponde a JCS 0 (Japanese Camera Industrial Standard) modificado

### Kraftform Kompakt Stubby ESD 1

Sistema de mango y varillas intercambiables para un cambio superrápido de la varilla precisa. Un mango porta-puntas ESD especialmente pequeño con una varilla corta para un trabajo electroestáticamente seguro incluso en espacios difícilmente accesibles. Adecuado para la toma de puntas con arrastre de hexágono exterior según la norma DIN ISO 1173-C 6,3 y la serie de conexión de Wera 1. Con un imán fuerte y permanente que también es capaz de sostener tornillos grandes y pesados. El mango bicomponente tipo Kraftform con su práctica combinación de zonas duras y zonas blandas permite un agarre fijo y un trabajo muy preciso. Puntas de alta calidad para el uso universal. El estuche es compacto y de material textil, muy robusto, pero ligero y ocupa poco volumen. Es adecuado para conectarlo con el sistema de transporte Wera 2go.

- Mangos porta-puntas ESD para realizar trabajos electroestáticamente seguros, magnéticos
- 851/1 J: Puntas optimizadas para tornillos PH asiáticos

### Kraftform Kompakt Stubby ESD 1



Code	EAN		
05057472001	214584		1
		811/1 Stubby ESD 1x 1/4"x54	
		851/1 Z PH 1x PH 0x25; 1x PH 1x25; 1x PH 2x25	
		851/1 J 1x PH 00x25x2,0 <sup>1)</sup>	
		800/1 Z 1x 0,5x3,0x25; 1x 0,6x4,5x25; 1x 1,0x5,5x25; 1x 1,2x6,5x25; 1x 1,2x8,0x25	

<sup>1)</sup> El tamaño 00 corresponde a JCS 0 (Japanese Camera Industrial Standard) modificado

### 809/1 ESD Stubby Mango porta-puntas con anillo de retención

- Una forma corta y compacta para trabajos en entornos de montaje muy estrechos
- Destornillador porta-puntas con anillo de retención para puntas con arrastre hexagonal de 1/4"

### 809/1 ESD Stubby Mango porta-puntas con anillo de retención



	EAN						
Code	4013288		mm	mm			
05008882001	219206	1/4"	10	54	3/8"		2

### 811/1 Mango porta-puntas ESD Stubby, magnético

- Una forma corta y compacta para trabajos en entornos de montaje muy estrechos
- Mango ergonómico bicomponente tipo Kraftform para un trabajo muy preciso
- Con sistema anti-rodamiento hexagonal para evitar que la herramienta ruede
- Mango porta-puntas ESD para un trabajo electroestáticamente seguro, magnético
- Para puntas de 1/4" según la norma DIN ISO 1173-C 6,3

### 811/1 Mango porta-puntas ESD Stubby, magnético



	EAN						
Code			mm	mm			
05008881001	212382	1/4"	10	54	3/8"		2

### 9514 ESD Magnetizador/Desmagnetizador SB

Aparato de magnetización. Simplemente pasar el útil a lo largo del lado positivo del aparato de magnetización de Wera, e inmediatamente la herramienta sostiene el tornillo de forma segura en la varilla. Para volver a desmagnetizar el útil, simplemente pase la herramienta a lo largo del lado negativo del aparato.

- Aparato de magnetización
- Herramienta electroestáticamente segura gracias a la resistencia superficial de  $\leq 10^9$  Ohmios
- Para magnetizar y desmagnetizar las puntas de la herramienta
- Sostiene el tornillo de forma segura en la herramienta

### 9514 ESD Magnetizador/Desmagnetizador SB



	EAN						
Code	4013288	mm					
05073984001	225924	64,6					1

## Kraftform Stainless - material de acero inoxidable para evitar herrumbre de origen externa

Material de acero inoxidable para evitar la herrumbre de origen externo.

Herramienta apta para el servicio en los talleres - asegurada por el proceso de endurecimiento por congelación al vacío.

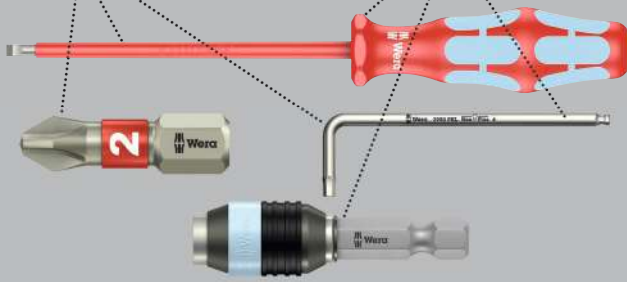

Destornillador de alta calidad Kraftform Plus VDE de acero inoxidable. Las herramientas de acero inoxidable de Wera se elaboran con ayuda del método de endurecimiento de congelación al vacío y disponen así de los valores de dureza y resistencia que se necesitan para uniones atornilladas. La aplicación industrial es posible sin ninguna clase de limitaciones. La prueba individual de los destornilladores Kraftform Stainless VDE se realiza a 10.000 V según DIN EN 60900 (IEC 60900) y garantiza así un trabajo seguro bajo tensiones hasta los 1.000 V. Incluso bajo condiciones de aplicación extremas se garantiza la seguridad gracias a la resistencia de impacto en frío de hasta -40° C. El mango es tipo Kraftform multicomponente para un trabajo agradable y ergonómico. Con sistema de búsqueda de herramienta "Take it easy": marcas de color según el perfil y sellos con el tamaño. El sistema de protección contra el rodamiento evita las molestias que conlleva el perder la herramienta que se rueda en el puesto de trabajo.

## Lasertip - La punta de la varilla tratada con láser

La punta de la varilla ha recibido un tratamiento con rayos láser.

Se reduce el riesgo de que el destornillador resbale y salga del tornillo.

Se reduce la fuerza de presión que necesariamente ha de ejercerse sobre la herramienta.

Una mayor transmisión de par de giro.

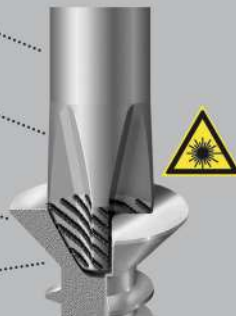

## 3160 i VDE Destornillador aislado según VDE, acero inoxidable



	EAN							
Code	4013288	mm	mm	mm	mm			
05022729001 <sup>1)</sup>	122353	0,5	3,0	80	81	1/8"	3 1/8"	10
05022730001 <sup>1)</sup>	122148	0,6	3,5	100	81	9/64"	4"	10
05022731001	122155	0,8	4,0	100	98	5/32"	4"	10
05022732001	122162	1,0	5,5	125	98	7/32"	5"	10

<sup>1)</sup> sin Lasertip

## 3162 i PH VDE Destornillador Phillips, acero inoxidable



	EAN							
Code	4013288		mm	mm				
05022733001	122179	PH 1	80	98	3 1/8"			5
05022734001	122186	PH 2	100	105	4"			5

## 3165 i PZ Destornillador VDE Pozidriv, acero inoxidable



	EAN							
Code	4013288		mm	mm				
05022740001	183941	PZ 1	80	98	3 1/8"			5
05022741001	183965	PZ 2	100	105	4"			5



### 3167 i VDE Destornillador TORX® aislado según VDE, acero inoxidable



	EAN						
Code	4013288		mm	mm			
05022760001	220103	TX 8	80	81	3 1/8"		5
05022761001	220110	TX 9	80	81	3 1/8"		5
05022762001	220127	TX 10	80	81	3 1/8"		5
05022763001	220134	TX 15	80	98	3 1/8"		5
05022764001	220141	TX 20	80	98	3 1/8"		5
05022765001	220158	TX 25	100	105	4"		5
05022766001	220165	TX 30	100	105	4"		5

### 3160 i/7 Juego de destornilladores, acero inoxidable + Bandeja

- Incluye un bastidor práctico para depositar los destornilladores de una forma ordenada.

### 3160 i/7 Juego de destornilladores, acero inoxidable + Bandeja



Code	EAN			
05022728001	118073			1
			<b>3162 i VDE</b> 1x PH 1x80; 1x PH 2x100	
			<b>3160 i VDE</b> 1x 0,5x3,0x80 <sup>1)</sup> ; 1x 0,6x3,5x100 <sup>1)</sup> ; 1x 0,8x4,0x100; 1x 1,0x5,5x125	
			<b>3247</b> 1x 0,5x3,0x70	

<sup>1)</sup> sin Lasertip

<sup>2)</sup> Este producto no está disponible ni en los EE.UU. ni en el Canadá.

### 3165 i/6 Juego de destornilladores, acero inoxidable + Bandeja

- Incluye una bandeja práctica para depositar los destornilladores de una forma ordenada.

### 3165 i/6 Juego de destornilladores, acero inoxidable + Bandeja



Code	EAN			
05022745001	184207			1
			<b>3165 i PZ VDE</b> 1x PZ 1x80; 1x PZ 2x100	
			<b>3160 i VDE</b> 1x 0,5x3,0x80 <sup>1)</sup> ; 1x 0,6x3,5x100 <sup>1)</sup> ; 1x 0,8x4,0x100; 1x 1,0x5,5x125	

<sup>1)</sup> sin Lasertip

### 3167 i/7 TORX® Juego de destornilladores, acero inoxidable + Bandeja

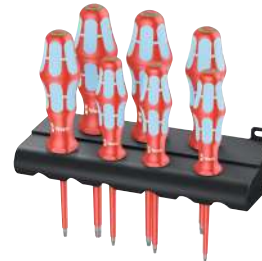

Code	EAN			
05022767001	220172			1
			<b>3167 i TORX® VDE</b> 1x TX 8x80; 1x TX 9x80; 1x TX 10x80; 1x TX 15x80; 1x TX 20x80; 1x TX 25x100; 1x TX 30x100	



### 162 i PH Destornillador Phillips aislado según VDE



Code	EAN	+	mm	mm	mm		
05006150001 <sup>1)</sup>	027290	PH 0	80	81	3 1/8"		5
05006152001	027306	PH 1	80	98	3 1/8"		5
05006153001	105417	PH 1	150	98	6"		5
05006154001	027313	PH 2	100	105	4"		5
05006159001	105424	PH 2	200	105	8"		5
05006156001	027320	PH 3	150	112	6"		5
05006158001 <sup>1)</sup>	027818	PH 4	200	112	8"		2

<sup>1)</sup>sin Lasertip

### 162 i PH SB Destornillador Phillips aislado según VDE



Code	EAN	+		
05100011001	181442	+	162 i PH VDE 1x PH 1x80	5
05100012001	181459	+	162 i PH VDE 1x PH 2x100	5

### 162 iS PH Destornillador Phillips aislado según VDE con diámetro reducido de varilla

- Con diámetro de varilla reducido
- Permite trabajos de uniones atornilladas incluso en situaciones de gran estrechez
- Permite acceder a elementos de atornillamiento y muelles que se encuentren a gran profundidad y trabajar con los mismos

### 162 iS PH Destornillador Phillips aislado según VDE con diámetro reducido de varilla



Code	EAN	+	mm	mm	mm		
05006450001	160140	PH 1	80	98	3 1/8"		5
05006451001	160164	PH 2	100	105	4"		5

### 162 iSS PH Destornillador Phillips aislado según VDE con diámetro reducido de varilla y mango extra-delgado

- Con un diámetro reducido de varilla y mango
- Permite trabajos de uniones atornilladas incluso en situaciones de gran estrechez
- Permite acceder a elementos de atornillamiento y muelles que se encuentren a gran profundidad y trabajar con los mismos



### 162 iSS PH Destornillador Phillips aislado según VDE con diámetro reducido de varilla y mango extra-delgado



Code	EAN	+	mm	mm	mm		
05020131001	179432	PH 1	80	81	3 1/8"		5
05020133001	179425	PH 2	100	98	4"		5

### 165 i PZ Destornillador Pozidriv aislado según VDE



Code	EAN	+	mm	mm	mm		
05006160001 <sup>1)</sup>	032782	PZ 0	80	81	3 1/8"		5
05006162001	029836	PZ 1	80	98	3 1/8"		5
05006163001	105462	PZ 1	150	98	6"		5
05006164001	029843	PZ 2	100	105	4"		5
05006165001	105479	PZ 2	200	105	8"		5
05006166001	029850	PZ 3	150	112	6"		5
05006168001 <sup>1)</sup>	029867	PZ 4	200	112	8"		2

<sup>1)</sup>sin Lasertip

### 165 i PZ SB Destornillador Pozidriv aislado según VDE

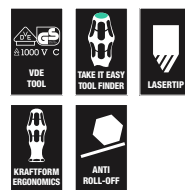

Code	EAN	+		
05100015001	181510	+	165 i PZ VDE 1x PZ 1x80	5
05100016001	181527	+	165 i PZ VDE 1x PZ 2x100	5

**165 iS PZ Destornillador Pozidriv aislado según VDE con diámetro reducido de varilla**

- Con diámetro de varilla reducido
- Permite trabajos de uniones atornilladas incluso en situaciones de gran estrechez
- Permite acceder a elementos de atornillamiento y muelles que se encuentren a gran profundidad y trabajar con los mismos

**165 iS PZ Destornillador Pozidriv aislado según VDE con diámetro reducido de varilla**



	EAN						
<b>Code</b>	4013288		mm	mm			
05006460001	160188	PZ 1	80	98	3 1/8"		5
05006461001	160249	PZ 2	100	105	4"		5

**162 i PH/S Destornillador aislado según VDE para tornillos PlusMinus (Phillips/ranurado)**

- Perfil combinado Phillips/ranurado

**162 i PH/S Destornillador aislado según VDE para tornillos PlusMinus (Phillips/ranurado)**



	EAN						
<b>Code</b>	4013288		mm	mm			
05006380001	102614	# 1	80	98	3 1/8"		5
05006381001	102621	# 2	100	105	4"		5

**162 i PH/S SB Destornillador aislado según VDE para tornillos PlusMinus (Phillips/ranurado)**



	Code	EAN		
		4013288		
	05100019001	186560	162 i PH/S VDE 1x # 1x80	5
	05100020001	186577	162 i PH/S VDE 1x # 2x100	5

**162 iS PH/S Destornillador aislado según VDE con diámetro reducido de varilla para tornillos PlusMinus (Phillips/ranura)**

- Con diámetro de varilla reducido; perfil combinado Phillips/ranura
- Permite trabajos de uniones atornilladas incluso en situaciones de gran estrechez
- Permite acceder a elementos de atornillamiento y muelles que se encuentren a gran profundidad y trabajar con los mismos

**162 iS PH/S Destornillador aislado según VDE con diámetro reducido de varilla para tornillos PlusMinus (Phillips/ranura)**



	EAN						
<b>Code</b>	4013288		mm	mm			
05006455001	160201	# 1	80	98	3 1/8"		5
05006456001	160225	# 2	100	105	4"		5

**165 i PZ/S Destornillador aislado según VDE para tornillos PlusMinus (Pozidriv/ranurado)**

- Perfil combinado Pozidriv/ranura

**165 i PZ/S Destornillador aislado según VDE para tornillos PlusMinus (Pozidriv/ranurado)**



	EAN						
<b>Code</b>	4013288		mm	mm			
05006190001	102638	# 1	80	98	3 1/8"		5
05006191001	102645	# 2	100	105	4"		5

**165 i PZ/S SB Destornillador aislado según VDE para tornillos PlusMinus (Pozidriv/ranurado)**



	Code	EAN		
		4013288		
	05100021001	186584	165 i PZ/S VDE 1x # 1x80	5
	05100022001	186591	165 i PZ/S VDE 1x # 2x100	5

**165 iS PZ/S Destornillador aislado según VDE con diámetro reducido de varilla para tornillos PlusMinus (Pozidriv/ranura)**

- Con diámetro de varilla reducido; perfil combinado Pozidriv/ranura
- Permite trabajos de uniones atornilladas incluso en situaciones de gran estrechez
- Permite acceder a elementos de atornillamiento y muelles que se encuentren a gran profundidad y trabajar con los mismos

**165 iS PZ/S Destornillador aislado según VDE con diámetro reducido de varilla para tornillos PlusMinus (Pozidriv/ranura)**



Code	EAN	⊕	⌀	ℓ	ℓ	ℓ		
	4013288		mm	mm				
05006465001	160263	# 1	80	98	3 1/8"			5
05006466001	160287	# 2	100	105	4"			5

**165 iSS PZ/S Destornillador aislado según VDE con diámetro reducido de varilla y mango extra-delgado para tornillos PlusMinus (Pozidriv/ranura)**

- Con un diámetro reducido de varilla y mango
- Permite trabajos de uniones atornilladas incluso en situaciones de gran estrechez
- Permite acceder a elementos de atornillamiento y muelles que se encuentren a gran profundidad y trabajar con los mismos

**165 iSS PZ/S Destornillador aislado según VDE con diámetro reducido de varilla y mango extra-delgado para tornillos PlusMinus (Pozidriv/ranura)**



Code	EAN	⊕	⌀	ℓ	ℓ	ℓ		
	4013288		mm	mm				
05020132001	179418	# 1	80	81	3 1/8"			5
05020134001	179401	# 2	100	98	4"			5

**167 i Destornillador TORX® aislado según VDE**



Code	EAN	⊕	⌀	ℓ	ℓ	ℓ		
	4013288			mm	mm			
05006181001	108876	TX 5	80	81	3 1/8"			5
05006182001	108883	TX 6	80	81	3 1/8"			5
05006183001	108890	TX 7	80	81	3 1/8"			5
05006184001	108906	TX 8	80	81	3 1/8"			5
05006169001	036452	TX 9	80	81	3 1/8"			5
05006170001	036667	TX 10	80	81	3 1/8"			5
05006172001	036674	TX 15	80	98	3 1/8"			5
05006174001	036681	TX 20	80	98	3 1/8"			5
05006176001	036698	TX 25	100	105	4"			5
05006177001	036469	TX 27	100	105	4"			5
05006178001	036704	TX 30	100	105	4"			5
05006179001	036476	TX 40	150	112	6"			5

**168 i Destornillador para cuadrado aislado según VDE**



Code	EAN	⊕	⌀	ℓ	ℓ	ℓ		
	4013288			mm	mm			
05004780001	038777	# 1	80	98	3 1/8"			5
05004783001	105486	# 1	150	98	6"			5
05004781001	038784	# 2	100	105	4"			5
05004784001	105493	# 2	200	105	8"			5
05004782001	040909	# 3	150	112	6"			5

**168 i SB Destornillador aislado según VDE para cuadrado interior**



Code	EAN	⊕		
	4013288			
05100024001	181534	⊕	168 i VDE	1x # 1x80
05100025001	181541	⊕	168 i VDE	1x # 2x100
05100026001	181558	⊕	168 i VDE	1x # 3x150

### 190 i Aprieta-Tuercas aislado según VDE



	EAN							
Code	4013288	mm		mm	mm	mm		
05005300001	032485	5,5		125	98	11,0	5"	5
05005305001	032492	6,0		125	98	12,0	5"	5
05005310001	032508	7,0		125	105	14,0	5"	5
05005315001	032515	8,0		125	105	15,0	5"	5
05005320001	032522	9,0		125	105	16,0	5"	5
05005325001	032539	10,0		125	112	17,0	5"	5
05005330001	032546	11,0		125	112	19,0	5"	5
05005335001	032553	12,0		125	112	20,0	5"	5
05005340001	032560	13,0		125	112	21,0	5"	5

### 247 Probador monopolar de fases



	EAN							
Code	4013288	mm	mm	mm	mm			
05005655001	002686	0,5	3,0	70	3,0	1/8"	2 3/4"	5

<sup>1)</sup> Este producto no está disponible ni en los EE.UU. ni en el Canadá.

### 247 SB Probador monopolar de fases



Code	EAN			
05100100001	181664	247	1x 0.5x3.0x70	5

<sup>1)</sup> Este producto no está disponible ni en los EE.UU. ni en el Canadá.

### Kraftform Big Pack 100 VDE

Juego de destornilladores de 14 piezas con destornilladores aislados, probados pieza por pieza según la norma IEC 60900. La prueba individual se realiza pieza por pieza a 10.000 V para poder garantizar un trabajo seguro a una tensión permitida de 1.000 V.

- Varillas aisladas para trabajos seguros hasta 1.000 voltios
- Mango Kraftform multicomponente para altas velocidades y un trabajo de apriete ergonómico
- Con sistema de búsqueda de herramienta "Take it easy": marcas de color según el perfil y sellos con el tamaño
- Con sistema anti-rodamiento hexagonal para evitar que la herramienta ruede
- Con punta tipo Lasertip para un alojamiento más seguro en la cabeza del tornillo

### Kraftform Big Pack 100 VDE

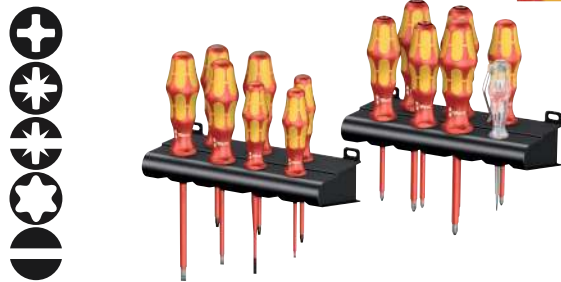

Code	EAN		
05105631001	163639		1
		<b>162 i PH VDE</b> 1x PH 1x80; 1x PH 2x100	
		<b>165 i PZ VDE</b> 1x PZ 1x80; 1x PZ 2x100	
		<b>165 i PZ/S VDE</b> 1x # 1x80; 1x # 2x100	
		<b>167 i TORX® VDE</b> 1x TX 10x80; 1x TX 15x80; 1x TX 20x80	
		<b>160 iS</b> 1x 0,6x3,5x100	
		<b>160 i VDE</b> 1x 0,4x2,5x80 <sup>1)</sup> ; 1x 0,8x4,0x100; 1x 1,0x5,5x125	
		<b>247</b> 1x 0,5x3,0x70	
		<b>Rack</b> 2x 190,0x50,0	

<sup>1)</sup> sin Lasertip

<sup>1)</sup> Este producto no está disponible ni en los EE.UU. ni en el Canadá.

## Kraftform 2go 100

11 destornilladores Kraftform de aislamiento VDE; con el sistema de búsqueda de herramienta "Take it easy"; dentro del cestillo Wera 2go 4. Con una división del espacio ajustable para una adaptación muy individual del sistema.

- Adecuado para la conexión con el sistema Wera 2go

### Kraftform 2go 100



Code	EAN		
05004310001	187826		1
		Wera 2go 4 1x 165,0x165,0x105,0	
		⊕ 162 i PH VDE 1x PH 1x80; 1x PH 2x100	
		⊕ 165 i PZ VDE 1x PZ 1x80; 1x PZ 2x100	
		⊕ 167 i TORX® VDE 1x TX 10x80; 1x TX 15x80; 1x TX 20x80	
		⊖ 160 i VDE 1x 0,4x2,5x80 <sup>1)</sup> ; 1x 0,8x4,0x150; 1x 1,0x5,5x200	
		⊖ 160 iS 1x 0,6x3,5x100	
		K120 1x 50,0x120,0	

<sup>1)</sup> sin Lasertip

## 160 i/6 Rack Juego de destornilladores Kraftform Plus Serie 100 + Bandeja

- Incluye un bastidor práctico para depositar los destornilladores de una forma ordenada

### 160 i/6 Rack Juego de destornilladores Kraftform Plus Serie 100 + Bandeja



Code	EAN		
05006145001	027887		1
		⊕ 162 i PH VDE 1x PH 1x80; 1x PH 2x100	
		⊖ 160 i VDE 1x 0,4x2,5x80 <sup>1)</sup> ; 1x 0,6x3,5x100 <sup>1)</sup> ; 1x 0,8x4,0x100; 1x 1,0x5,5x125	

<sup>1)</sup> sin Lasertip

## 160 i/7 Rack Juego de destornilladores Kraftform Plus Serie 100 + Probador monopolar de fases + Bandeja

- Incluye una bandeja práctica para depositar los destornilladores de una forma ordenada



Code	EAN		
05006147001	041708		1
		⊕ 162 i PH VDE 1x PH 1x80; 1x PH 2x100	
		⊖ 160 i VDE 1x 0,4x2,5x80 <sup>1)</sup> ; 1x 0,6x3,5x100 <sup>1)</sup> ; 1x 0,8x4,0x100; 1x 1,0x5,5x125	
		⊖ 247 1x 0,5x3,0x70	

<sup>1)</sup> sin Lasertip

<sup>2)</sup> Este producto no está disponible ni en los EE.UU. ni en el Canadá.

## 160 i/165 i/7 Rack Juego de destornilladores Kraftform Plus Serie 100 + Probador monopolar de fases + Bandeja

- Incluye una bandeja práctica para depositar los destornilladores de una forma ordenada

### 160 i/165 i/7 Rack Juego de destornilladores Kraftform Plus Serie 100 + Probador monopolar de fases + Bandeja



Code	EAN		
05006148001	041715		1
		⊕ 165 i PZ VDE 1x PZ 1x80; 1x PZ 2x100	
		⊖ 160 i VDE 1x 0,4x2,5x80 <sup>1)</sup> ; 1x 0,6x3,5x100 <sup>1)</sup> ; 1x 0,8x4,0x100; 1x 1,0x5,5x125	
		⊖ 247 1x 0,5x3,0x70	

<sup>1)</sup> sin Lasertip

<sup>2)</sup> Este producto no está disponible ni en los EE.UU. ni en el Canadá.

### 167 i/6 Juego de destornilladores Kraftform Plus Serie 100



Code	EAN			
05133356001	160072			1
		167 i TORX® VDE		
		1x TX 8x80; 1x TX 9x80; 1x TX 10x80; 1x TX 15x80; 1x TX 20x80; 1x TX 25x100		

### 160 iS/7 Rack Juego de destornilladores Kraftform Plus Serie 100 + Probador monopolar de fases + Bandeja. Con diámetro reducido de varillas

- Con diámetro de varilla reducido
- Permite trabajos de uniones atornilladas incluso en situaciones de gran estrechez
- Permite acceder a elementos de atornillamiento y muelles que se encuentren a gran profundidad y trabajar con los mismos
- Incluye una bandeja práctica para depositar los destornilladores de una forma ordenada

### 160 iS/7 Rack Juego de destornilladores Kraftform Plus Serie 100 + Probador monopolar de fases + Bandeja. Con diámetro reducido de varillas



Code	EAN			
05006480001	160713			1
		162 iS		
		1x PH 1x80; 1x PH 2x100		
		165 iS PZ/S		
		1x # 2x100		
		160 iS		
		1x 0,6x3,5x100; 1x 0,8x4,0x100; 1x 1,0x5,5x125		
		247		
		1x 0,5x3,0x70		

<sup>1)</sup> Este producto no está disponible ni en los EE.UU. ni en el Canadá.

### 160 iSS/7 Juego de destornilladores Kraftform Plus Serie 100. Con diámetros de varilla reducido y mangos extra-delgados

- Destornilladores Kraftform con diámetros de varilla reducido y en parte con unos diámetros reducidos en el mango
- Permite trabajos de uniones atornilladas incluso en situaciones de gran estrechez
- Permite acceder a elementos de atornillamiento y muelles que se encuentren a gran profundidad y trabajar con los mismos
- Un trabajo seguro bajo tensiones de hasta 1000 voltios gracias a las pruebas individuales

### 160 iSS/7 Juego de destornilladores Kraftform Plus Serie 100. Con diámetros de varilla reducido y mangos extra-delgados



Code	EAN			
05135961001	178640			1
		160 iSS		
		1x 0,8x4,0x100		
		160 iS		
		1x 0,6x3,5x100; 1x 1,0x5,5x125		
		162 iSS		
		1x PH 1x80; 1x PH 2x100		
		165 iSS PZ/S		
		1x # 1x80; 1x # 2x100		

### 160 i/168 i/6 Rack Juego de destornilladores Kraftform Plus Serie 100 + Bandeja

- Incluye una bandeja práctica para depositar los destornilladores de una forma ordenada

### 160 i/168 i/6 Rack Juego de destornilladores Kraftform Plus Serie 100 + Bandeja



Code	EAN			
0534777001	122957			1
		162 i PH VDE		
		1x PH 1x80; 1x PH 2x100		
		160 i VDE		
		1x 0,6x3,5x100 <sup>1)</sup> ; 1x 1,0x5,5x125		
		168 i VDE		
		1x # 1x80; 1x # 2x100		

<sup>1)</sup> sin Lasertip



## 160 i/162 i/167 i/9 Juego de destornilladores Kraftform Plus Serie 100



Code	EAN		
05133355001	4013288 160065		1
		+	162 i PH VDE 1x PH 2x100
		+	165 i PZ VDE 1x PZ 2x100
		+	165 i PZ/S VDE 1x # 1x80; 1x # 2x100
		+	167 i TORX® VDE 1x TX 15x80; 1x TX 20x80; 1x TX 25x100
		●	160 i VDE 1x 0,4x2,5x80 <sup>1)</sup> ; 1x 1,0x5,5x125

<sup>1)</sup>sin Lasertip

### 165 iS PZ/S # 1 + 2 Juego de destornilladores Kraftform Plus Serie 100. Con diámetro de varilla reducido

- Con diámetro de varilla reducido; perfil combinado pozidriv / ranura
- Permite trabajos de uniones atornilladas incluso en situaciones de gran estrechez
- Permite acceder a elementos de atornillamiento y muelles que se encuentren a gran profundidad y trabajar con los mismos

### 165 iS PZ/S # 1 + 2 Juego de destornilladores Kraftform Plus Serie 100. Con diámetro de varilla reducido



Code	EAN		
05006470001	4013288 214317		1
		+	165 iS PZ/S 1x # 1x80; 1x # 2x100

## Kraftform Kompakt VDE Stainless 17 extra slim 1 Tool Finder

2 porta-puntas 3817 VDE Kraftform para un trabajo ergonómico. 15 varillas VDE intercambiables de acero inoxidable, en parte con un diámetro reducido de las varillas (iS), así también es posible acceder a elementos de uniones atornilladas y de muelles a profundidad, y realizar los trabajos necesarios; lleva el sistema de búsqueda de herramientas Take it easy: con marcas a color según el perfil e indicaciones del tamaño grabadas con láser - para encontrar la herramienta precisa más fácil- y rápidamente. Las herramientas han sido probadas en un 100 % según IEC 60900. La prueba individual se realiza bajo una tensión de 10.000 V para asegurar un trabajo seguro bajo la tensión permitida de 1.000 V.

Las herramientas de acero inoxidable de Wera han sido endurecidas por congelación al vacío, y así disponen de los valores de dureza y resistencia que se necesitan para los trabajos de atornillar. El uso industrial es posible sin ninguna clase de limitaciones. Vienen en un bolso robusto para llevar en el cinturón. El bolso lleva un sistema autoadhesivo en su parte posterior, y se puede conectar así con los componentes de Wera 2go, pero también es posible fijarlo en la pared, la estantería o el carro de herramientas del taller.

## Kraftform Kompakt VDE Stainless 17 extra slim 1 Tool Finder



Code	EAN		
05006631001	4013288 230034		1
		●	3817 VDE Stainless 2x 9x98
		+	Kraftform Kompakt VDE 3062 iS Take it easy 1x PH 1x157; 1x PH 2x157
		+	Kraftform Kompakt VDE 3065 iS PZ Take it easy 1x PZ 1x157; 1x PZ 2x157
		+	Kraftform Kompakt VDE 3065 iS PZ/S Take it easy 1x # 1x157; 1x # 2x157
		+	Kraftform Kompakt VDE 3067 i Take it easy 1x TX 10x157
		+	Kraftform Kompakt VDE 3067 iS Take it easy 1x TX 15x157; 1x TX 20x157; 1x TX 25x157
		●	Kraftform Kompakt VDE 3060 i Take it easy 1x 0,4x2,5x157; 1x 1,2x6,5x157
		●	Kraftform Kompakt VDE 3060 iS Take it easy 1x 0,6x3,5x157; 1x 0,8x4,0x157; 1x 1,0x5,5x157
			Cinta autoadhesiva 70 1x 50,0x70,0

### Kraftform Kompakt VDE Stainless 8 extra slim 1 Tool Finder

1 porta-puntas 3817 VDE Kraftform para un trabajo ergonómico. 7 varillas VDE intercambiables de acero inoxidable, en parte con un diámetro reducido de las varillas (iS), así también es posible acceder a elementos de uniones atornilladas y de muelles a profundidad, y realizar los trabajos necesarios; lleva el sistema de búsqueda de herramientas Take it easy: con marcas a color según el perfil e indicaciones del tamaño grabadas con láser - para encontrar la herramienta precisa más fácil- y rápidamente. Las herramientas han sido probadas en un 100 % según IEC 60900. La prueba individual se realiza bajo una tensión de 10.000 V para asegurar un trabajo seguro bajo la tensión permitida de 1.000 V.

Las herramientas de acero inoxidable de Wera han sido endurecidas por congelación al vacío, y así disponen de los valores de dureza y resistencia que se necesitan para los trabajos de atornillar. El uso industrial es posible sin ninguna clase de limitaciones. Vienen en un bolso robusto para llevar en el cinturón. El bolso lleva un sistema autoadhesivo en su parte posterior, y se puede conectar así con los componentes de Wera 2go, pero también es posible fijarlo en la pared, la estantería o el carro de herramientas del taller.

### Kraftform Kompakt VDE Stainless 8 extra slim 1 Tool Finder



Code	EAN		
05006630001	4013288 229656		1
		● 3817 VDE Stainless 1x 9x98	
		✳ Kraftform Kompakt VDE 3067 i Take it easy 1x TX 8x157; 1x TX 9x157; 1x TX 10x157; 1x TX 30x157	
		✳ Kraftform Kompakt VDE 3067 iS Take it easy 1x TX 15x157; 1x TX 20x157; 1x TX 25x157	
		Cinta autoadhesiva 70 1x 50,0x70,0	

### 3817 VDE mango porta-puntas manual Kraftform Stainless SB

Un mango porta-puntas manual VDE de alta calidad exclusivamente para varillas intercambiables de acero inoxidable VDE de Wera. El sistema de cambio de mango y varillas permite un cambio ultrarrápido de la varilla precisa, y gracias a esto múltiples aplicaciones diferentes. El mango es tipo Kraftform Plus lo cual permite un trabajo agradable y ergonómico en el que se evita la formación de ampollas y callosidades en las manos del usuario. Las zonas de agarre duras conllevan una alta velocidad en el trabajo, y las zonas blandas garantizan altas transmisiones del par de giro.

- Mango porta-puntas manual Kraftform Kompakt Stainless VDE
- Mango Kraftform multicomponente con zonas duras para un rápido reposicionamiento en la mano y blandas para una mayor transmisión de par

### 3817 VDE mango porta-puntas manual Kraftform Stainless SB

	EAN	mm	mm					
Code	4013288	mm	mm					
05003991001	220189	9	98					1

## Kraftform Kompakt VDE 3060 i Take it easy SB, acero inoxidable

Varilla intercambiable VDE de acero inoxidable para el sistema Kraftform Kompakt de cambio de mango y varillas intercambiables que permite un cambio ultrarrápido de la varilla sin herramientas especiales. Las herramientas han sido probadas de forma individual en un 100 % según IEC 60900. La prueba se realiza bajo una tensión de 10.000 V para poder garantizar un trabajo seguro bajo la tensión permitida de 1.000 V.

Las herramientas de acero inoxidable de Wera han sido endurecidas por congelación al vacío y disponen así de los valores de dureza y rigidez necesarios para trabajos en uniones atornilladas. El uso industrial es posible sin ninguna clase de limitaciones.

- Varilla intercambiable Kraftform Kompakt VDE para tornillos de ranura
- Aislada, probada individualmente según IEC 60900
- Una varilla de acero inoxidable contra el riesgo de herrumbre externa
- Los grados necesarios de dureza y solidez se alcanzan por medio del endurecimiento por congelación al vacío
- Arrastre hexagonal de 9 mm con entrada achaflanada
- El sistema de búsqueda de herramientas Take it easy: con marcas a color según el perfil e indicaciones del tamaño grabadas con láser

### Kraftform Kompakt VDE 3060 i Take it easy SB, acero inoxidable



Code	EAN			
	4013288			
05006575001	229236		Kraftform Kompakt VDE 3060 i Take it easy 1x 0.4x2.5x157	5
05006576001	229243		Kraftform Kompakt VDE 3060 i Take it easy 1x 1.2x6.5x157	5

## Kraftform Kompakt VDE 3060 iS Take it easy SB, acero inoxidable

- Con diámetro de varilla reducido y aislamiento de protección integrado
- Así es posible acceder a elementos profundos de unión atornillada o de resorte, y accionarlos
- El sistema de búsqueda de herramientas Take it easy: con marcas a color según el perfil e indicaciones del tamaño grabadas con láser



### Kraftform Kompakt VDE 3060 iS Take it easy SB, acero inoxidable



Code	EAN			
	4013288			
05006577001	229250		Kraftform Kompakt VDE 3060 iS Take it easy 1x 0.6x3.5x157	5
05006578001	229274		Kraftform Kompakt VDE 3060 iS Take it easy 1x 0.8x4.0x157	5
05006579001	229281		Kraftform Kompakt VDE 3060 iS Take it easy 1x 1.0x5.5x157	5

## Kraftform Kompakt VDE 3062 iS Take it easy SB, acero inoxidable

- Con diámetro de varilla reducido y aislamiento de protección integrado
  - Así es posible acceder a tornillos ph profundos, y accionarlos
- El sistema de búsqueda de herramientas Take it easy: con marcas a color según el perfil e indicaciones del tamaño grabadas con láser

### Kraftform Kompakt VDE 3062 iS Take it easy SB, acero inoxidable



Code	EAN			
	4013288			
05006580001	229304		Kraftform Kompakt VDE 3062 iS Take it easy 1x PH 1x157	5
05006581001	229427		Kraftform Kompakt VDE 3062 iS Take it easy 1x PH 2x157	5

### Kraftform Kompakt VDE 3065 iS PZ Take it easy SB, acero inoxidable

- Con diámetro de varilla reducido y aislamiento de protección integrado
- Así es posible acceder a tornillos pZ profundos, y accionarlos
- El sistema de búsqueda de herramientas Take it easy: con marcas a color según el perfil e indicaciones del tamaño grabadas con láser

### Kraftform Kompakt VDE 3065 iS PZ Take it easy SB, acero inoxidable



Code	EAN		
05006582001	229533		Kraftform Kompakt VDE 3065 iS PZ Take it easy 1x PZ 1x157
05006583001	229540		Kraftform Kompakt VDE 3065 iS PZ Take it easy 1x PZ 2x157

### Kraftform Kompakt VDE 3065 iS PZ/S Take it easy SB, acero inoxidable

- Con diámetro de varilla reducido y aislamiento de protección integrado
- Así es posible acceder a tornillos PlusMinus profundos, y accionarlos
- El sistema de búsqueda de herramientas Take it easy: con marcas a color según el perfil e indicaciones del tamaño grabadas con láser

### Kraftform Kompakt VDE 3065 iS PZ/S Take it easy SB, acero inoxidable



Code	EAN		
05006584001	229502		Kraftform Kompakt VDE 3065 iS PZ/S Take it easy 1x # 1x157
05006585001	229526		Kraftform Kompakt VDE 3065 iS PZ/S Take it easy 1x # 2x157

### Kraftform Kompakt VDE 3067 iS TORX® Take it easy SB, acero inoxidable

- Con diámetro de varilla reducido y aislamiento de protección integrado
- Así es posible acceder a tornillos TORX® profundos, y accionarlos
- El sistema de búsqueda de herramientas Take it easy: con marcas a color según el perfil e indicaciones del tamaño grabadas con láser

### Kraftform Kompakt VDE 3067 iS TORX® Take it easy SB, acero inoxidable



Code	EAN		
05006590001	229472		Kraftform Kompakt VDE 3067 iS Take it easy 1x TX 15x157
05006591001	229489		Kraftform Kompakt VDE 3067 iS Take it easy 1x TX 20x157
05006592001	229496		Kraftform Kompakt VDE 3067 iS Take it easy 1x TX 25x157

### Kraftform Kompakt VDE 3067 i TORX® Take it easy SB, acero inoxidable

- Varilla intercambiable Kraftform Kompakt VDE para tornillos TORX®
- El sistema de búsqueda de herramientas Take it easy: con marcas a color según el perfil e indicaciones del tamaño grabadas con láser

### Kraftform Kompakt VDE 3067 i TORX® Take it easy SB, acero inoxidable



Code	EAN			
	4013288			
05006586001	229434		Kraftform Kompakt VDE 3067 i Take it easy 1x TX 8x157	5
05006587001	229441		Kraftform Kompakt VDE 3067 i Take it easy 1x TX 9x157	5
05006588001	229458		Kraftform Kompakt VDE 3067 i Take it easy 1x TX 10x157	5
05006589001	229465		Kraftform Kompakt VDE 3067 i Take it easy 1x TX 30x157	5

### 837 i RA Mango porta-puntas manual Kraftform con función de carraca

Porta-puntas para varillas intercambiables Wera Kraftform Kompakt VDE con una carraca integrada en el mango, con dentado fino (40 dientes/ángulo de retorno de 9°). La carraca acelera el trabajo de atornillar sin tener que reposicionar el útil constantemente de forma molesta.



La mecánica de carraca que se encuentra integrada completamente en el mango, permite un trabajo muy práctico y agradable. EL sistema de cambio de mango/varillas intercambiables permite un cambio ultrarrápido de la varilla y con eso múltiples aplicaciones del útil.

- Kraftform Kompakt VDE mango porta-puntas manual Kraftform con función de carraca
- La carraca que viene integrada dispone de un dentado fino y permite un trabajo rápido y seguro
- Una alta velocidad de trabajo: con la carraca también es posible realizar unos movimiento de giro rápidos durante el trabajo de atornillar
- Una conmutación ergonómica e intuitiva a la posición derecha/izquierda, o a la posición de 0
- Mango Kraftform Plus para un trabajo agradable y ergonómico

### 837 i RA Mango porta-puntas manual Kraftform con función de carraca



Code	EAN								
	4013288								
05057490001	229700	9	115						1

### Kraftform Kompakt VDE 17 RA 1

Juego de 17 piezas Kraftform Kompakt VDE. 1 mango porta-puntas 837 i RA con función de carraca (40 dientes, ángulo de retorno de 9°), 1 mango porta-puntas 817 VDE, 15 varillas intercambiables VDE con sistema de búsqueda de herramientas Take it easy: con marcas a color según el perfil e indicaciones del tamaño grabadas con láser. Las herramientas han sido probadas en un 100 % según IEC 60900. La prueba individual se realiza bajo una tensión de 10.000 V para asegurar un trabajo seguro bajo la tensión permitida de 1.000 V. Vienen en un bolso robusto para el cinturón.

- 1 mango porta-puntas Kraftform Kompakt VDE 837 i RA con función de carraca (40 dientes, un ángulo de retorno de 9°) para varillas intercambiables, 1 porta-puntas 817 VDE para varillas intercambiables
- El porta-puntas manual 837 i RA con la carraca que lleva integrada dentro del mango, permite un trabajo rápido y seguro
- Una alta velocidad de trabajo: con la carraca también es posible realizar unos movimiento de giro rápidos durante el trabajo de atornillar
- Una conmutación ergonómica e intuitiva a la posición derecha/izquierda, o a la posición de 0
- Varillas VDE intercambiables (de 157 mm) con la función práctica de poder realizar movimientos giratorios rápidos, sistema antirrodamiento y sistema de búsqueda de herramientas Take it easy: con marcas a color según el perfil e indicaciones del tamaño grabadas con láser
- Herramientas probadas en un 100 % según IEC 60900
- En bolso plegable robusto
- Adecuado para Wera 2go

### Kraftform Kompakt VDE 17 RA 1



Code	EAN		
05006618001	4013288 229694		1
		● 837 i RA 1x 9x115	
		● 817 VDE 1x 9x98	
		⊕ Kraftform Kompakt VDE 62 i Take it easy 1x PH 1x157; 1x PH 2x157	
		⊕ Kraftform Kompakt VDE 65 i Take it easy 1x PZ 1x157; 1x PZ 2x157	
		⊕ Kraftform Kompakt VDE 65 i PZ/S Take it easy 1x # 1x157; 1x # 2x157	
		⊕ Kraftform Kompakt VDE 67 i Take it easy 1x TX 10x157; 1x TX 15x157; 1x TX 20x157; 1x TX 25x157	
		● Kraftform Kompakt VDE 60 i Take it easy 1x 0,4x2,5x157; 1x 0,8x4,0x157; 1x 1,0x5,5x157; 1x 1,2x6,5x157	
		● Kraftform Kompakt VDE 60 iS Take it easy 1x 0,6x3,5x157	

### Kraftform Kompakt VDE 17 RA Imperial 1



Code	EAN		
05006619001	4013288 229885		1
		● 837 i RA 1x 9x115	
		● 817 VDE 1x 9x98	
		⊕ Kraftform Kompakt VDE 62 i Take it easy 1x PH 1x157; 1x PH 2x157	
		⊕ Kraftform Kompakt VDE 65 i PZ/S Take it easy 1x # 1x157; 1x # 2x157	
		⊕ Kraftform Kompakt VDE 67 i Take it easy 1x TX 10x157; 1x TX 15x157; 1x TX 20x157; 1x TX 25x157	
		● Kraftform Kompakt VDE 60 i Take it easy 1x 0,4x2,5x157; 1x 0,8x4,0x157; 1x 1,0x5,5x157; 1x 1,2x6,5x157	
		● Kraftform Kompakt VDE 60 iS Take it easy 1x 0,6x3,5x157	
		○ Kraftform Kompakt VDE 68 i Take it easy 1x # 1x157; 1x # 2x157	

## Kraftform Kompakt & VDE - cualquier tamaño, siempre a mano.

### Kraftform Kompakt VDE 16 Torque 1,2-3,0 Nm extra slim 1 Tool Finder

Juego de 16 piezas de varillas intercambiables dinamométricas VDE. Incluye 14 varillas (12 de ellas con diámetro reducido de varilla) con aislamiento de protección integrado.

Lleva el sistema de búsqueda de herramientas Take it easy: con marcas a color e indicaciones del tamaño grabadas con láser - para encontrar la herramienta necesaria de manera más fácil y rápida. Un porta-puntas dinamométrico VDE con un par de giro ajustable de 1,2-3,0 Nm y un porta-puntas 817 VDE.

Ambos con un mango ergonómico Kraftform Plus, en el cual las zonas duras de agarre permiten altas velocidades de trabajo, mientras que las zonas blandas garantizan una alta transmisión de la fuerza.

### Kraftform Kompakt VDE 16 Torque 1,2-3,0 Nm extra slim 1 Tool Finder



Code	EAN		
05006609001	4013288 229953		1
		7400 VDE 1x 7441 VDE, 1,2-3,0 Nm	
		817 VDE 1x 9x98	
		Kraftform Kompakt VDE 62 iS Take it easy 1x PH 1x157; 1x PH 2x157	
		Kraftform Kompakt VDE 65 iS Take it easy 1x PZ 1x157; 1x PZ 2x157	
		Kraftform Kompakt VDE 65 iS PZ/S Take it easy 1x # 1x157; 1x # 2x157	
		Kraftform Kompakt VDE 67 i Take it easy 1x TX 10x157	
		Kraftform Kompakt VDE 67 iS Take it easy 1x TX 15x157; 1x TX 20x157; 1x TX 25x157	
		Kraftform Kompakt VDE 60 i Take it easy 1x 0,4x2,5x157	
		Kraftform Kompakt VDE 60 iS Take it easy 1x 0,6x3,5x157; 1x 0,8x4,0x157; 1x 1,0x5,5x157	
		Cinta autoadhesiva 70 1x 50,0x70,0	

## Kraftform Kompakt VDE 15 Torque 1,2-3,0 Nm extra slim 1 Tool Finder

Juego de 15 piezas de varillas intercambiables dinamométricas VDE. 1 porta-puntas dinamométrico VDE con un par de giro ajustable de 1,2-3,0 Nm.

Con un mango ergonómico Kraftform Plus, en el cual las zonas duras de agarre permiten altas velocidades de trabajo, mientras que las zonas blandas garantizan una alta transmisión de la fuerza. Incluye 14 varillas (12 de ellas con diámetro reducido de varilla) con aislamiento de protección integrado.

Lleva el sistema de búsqueda de herramientas Take it easy: con marcas a color e indicaciones del tamaño grabadas con láser - para encontrar la herramienta necesaria de manera más fácil y rápida.

Vienen en un bolso robusto para el cinturón. En la parte posterior, este bolso de material textil dispone de una zona autoadhesiva esponjosa.

Por medio de la cinta autoadhesiva que viene con el producto, el bolso textil se puede conectar con los componentes de Wera 2go. Pero también es posible fijarlo en la pared, la estantería o el carro de herramientas del taller.

### Kraftform Kompakt VDE 15 Torque 1,2-3,0 Nm extra slim 1 Tool Finder

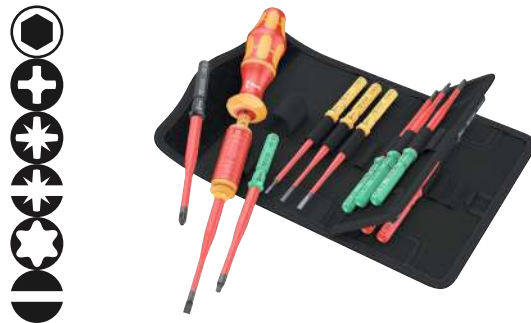

Code	EAN		
05006605001	4013288 229915		1
		7400 VDE 1x 7441 VDE, 1,2-3,0 Nm	
		Kraftform Kompakt VDE 62 iS Take it easy 1x PH 1x157; 1x PH 2x157	
		Kraftform Kompakt VDE 65 iS Take it easy 1x PZ 1x157; 1x PZ 2x157	
		Kraftform Kompakt VDE 65 iS PZ/S Take it easy 1x # 1x157; 1x # 2x157	
		Kraftform Kompakt VDE 67 i Take it easy 1x TX 10x157	
		Kraftform Kompakt VDE 67 iS Take it easy 1x TX 15x157; 1x TX 20x157; 1x TX 25x157	
		Kraftform Kompakt VDE 60 i Take it easy 1x 0,4x2,5x157	
		Kraftform Kompakt VDE 60 iS Take it easy 1x 0,6x3,5x157; 1x 0,8x4,0x157; 1x 1,0x5,5x157	
		Cinta autoadhesiva 70 1x 50,0x70,0	

## Kraftform Kompakt VDE Big Pack 1

Juego de 26 piezas Kraftform Kompakt VDE, 2 mangos porta-puntas 817 VDE Kraftform, 24 varillas intercambiables VDE (de un largo de 157 mm), en gran parte con un diámetro reducido de las varillas (iS), así también es posible acceder a elementos de uniones atornilladas y de muelles a profundidad, y realizar los trabajos necesarios. Las herramientas han sido probadas en un 100 % según IEC 60900. La prueba individual se realiza bajo una tensión de 10.000 V para asegurar un trabajo seguro bajo la tensión permitida de 1.000 V.

Lleva el sistema de búsqueda de herramientas Take it easy: con marcas a color según el perfil e indicaciones del tamaño grabadas con láser - para encontrar la herramienta necesaria de manera más fácil y rápida. El mango Kraftform Plus permite un trabajo ergonómico agradable que evita la formación de ampollas y callosidades en las manos del usuario. Las zonas duras de agarre permiten altas velocidades de trabajo, mientras que las zonas blandas garantizan una alta transmisión de la fuerza. El sistema de protección antirrodamiento mediante un hexágono evita que el útil se ruede de forma indeseada durante el trabajo.

- 2 mangos porta-puntas manuales de aislamiento VDE Kraftform 817 VDE con sistema antirrodamiento
- Varillas VDE intercambiables (de 157 mm) con la función práctica de poder realizar movimientos giratorios rápidos, sistema antirrodamiento y sistema de búsqueda de herramientas Take it easy: con marcas a color según el perfil e indicaciones del tamaño grabadas con láser
- Herramientas aisladas, las varillas en parte con un diámetro reducido para posibilitar un trabajo seguro hasta los 1.000 voltios
- Herramientas probadas en un 100 % según IEC 60900
- En bolso plegable robusto
- Adecuado para Wera 2go

## Kraftform Kompakt VDE Big Pack 1



Code	EAN		
05006617001	4013288 229557		1
		● 817 VDE 2x 9x98	
		⊕ Kraftform Kompakt VDE 62 iS Take it easy 1x PH 1x157; 1x PH 2x157	
		⊕ Kraftform Kompakt VDE 65 iS Take it easy 1x PZ 1x157; 1x PZ 2x157	
		⊕ Kraftform Kompakt VDE 62 iS PH/S Take it easy 1x # 1x157; 1x # 2x157	
		⊕ Kraftform Kompakt VDE 65 iS PZ/S Take it easy 1x # 1x157; 1x # 2x157	
		⊕ Kraftform Kompakt VDE 67 i Take it easy 1x TX 8x157; 1x TX 9x157; 1x TX 10x157; 1x TX 30x157	
		⊕ Kraftform Kompakt VDE 67 iS Take it easy 1x TX 15x157; 1x TX 20x157; 1x TX 25x157	
		○ Kraftform Kompakt VDE 64 i Take it easy 1x 2,5x157; 1x 3,0x157; 1x 4,0x157; 1x 5,0x157	
		● Kraftform Kompakt VDE 60 i Take it easy 1x 0,4x2,5x157; 1x 1,2x6,5x157	
		● Kraftform Kompakt VDE 60 iS Take it easy 1x 0,6x3,5x157; 1x 0,8x4,0x157; 1x 1,0x5,5x157	



### Kraftform Kompakt VDE 18 Universal 1 Tool Finder

1 porta-puntas manual 817 VDE Kraftform, 12 varillas intercambiables VDE con el sistema de búsqueda de herramientas Take it easy: con marcas a color e indicaciones del tamaño grabadas con láser - para encontrar la herramienta precisa de forma fácil y rápida. 4 llaves de armarios de distribución, 1 buscapolos monofásico. Las herramientas han sido probadas en un 100 % según IEC 60900. La prueba individual se realiza bajo una tensión de 10.000 V para asegurar un trabajo seguro bajo la tensión permitida de 1.000 V. Vienen en un bolso robusto para el cinturón. En la parte posterior, este bolso de material textil dispone de una zona autoadhesiva esponjosa. Por medio de la cinta autoadhesiva que viene con el producto, el bolso textil se puede conectar con los componentes de Wera 2go. Pero también es posible fijarlo en la pared, la estantería o el carro de herramientas del taller.

- Varillas VDE intercambiables (de 157 mm) con la función práctica de poder realizar movimientos giratorios rápidos, sistema antirrodamiento y sistema de búsqueda de herramientas Take it easy: con marcas a color según el perfil e indicaciones del tamaño grabadas con láser

### Kraftform Kompakt VDE 18 Universal 1 Tool Finder



Code	EAN		
05006613001	4013288 229991		1
		● 817 VDE 1x 9x98	
		⊕ Kraftform Kompakt VDE 62 i Take it easy 1x PH 1x157; 1x PH 2x157	
		⊕ Kraftform Kompakt VDE 65 i Take it easy 1x PZ 1x157; 1x PZ 2x157	
		⊕ Kraftform Kompakt VDE 62 i PH/S Take it easy 1x # 1x157; 1x # 2x157	
		⊕ Kraftform Kompakt VDE 65 i PZ/S Take it easy 1x # 1x157; 1x # 2x157	
		● Kraftform Kompakt VDE 60 i Take it easy 1x 0,4x2,5x157; 1x 0,6x3,5x157; 1x 0,8x4,0x157; 1x 1,0x5,5x157	
		● Kraftform Kompakt 96 VK 6,3 1x 6,3x89	
		● Kraftform Kompakt 97 VK 8,1 1x 8,1x89	
		▲ Kraftform Kompakt 98 DK 1x 89	
		● Kraftform Kompakt 99 FL 1x 89	
		● 247 1x 0,5x3,0x70	
		Cinta autoadhesiva 70 1x 50,0x70,0	

† Este producto no está disponible ni en los EE.UU. ni en el Canadá.

### Kraftform Kompakt VDE 18 Imperial 1 Tool Finder



Code	EAN		
05006616001	4013288 230027		1
		● 817 VDE 2x 9x98	
		⊕ Kraftform Kompakt VDE 62 i Take it easy 1x PH 1x157; 1x PH 2x157	
		⊕ Kraftform Kompakt VDE 62 i PH/S Take it easy 1x # 1x157; 1x # 2x157	
		⊕ Kraftform Kompakt VDE 65 i PZ/S Take it easy 1x # 1x157; 1x # 2x157	
		● Kraftform Kompakt VDE 60 i Take it easy 1x 0,4x2,5x157; 1x 0,6x3,5x157; 1x 0,8x4,0x157; 1x 1,0x5,5x157	
		○ Kraftform Kompakt VDE 68 i Take it easy 1x # 1x157; 1x # 2x157	
		● Kraftform Kompakt 96 VK 6,3 1x 6,3x89	
		● Kraftform Kompakt 97 VK 8,1 1x 8,1x89	
		▲ Kraftform Kompakt 98 DK 1x 89	
		● Kraftform Kompakt 99 FL 1x 89	
		Cinta autoadhesiva 70 1x 50,0x70,0	



## Kraftform Kompakt VDE 17 Universal 1 Tool Finder

- De 17 piezas
- 2 porta-puntas manuales de aislamiento VDE Kraftform 817 VDE con sistema antirrodamiento
- Varillas VDE intercambiables (de 157 mm) con la función práctica de poder realizar movimientos giratorios rápidos, sistema antirrodamiento y sistema de búsqueda de herramientas Take it easy: con marcas a color según el perfil e indicaciones del tamaño grabadas con láser
- Herramientas probadas en un 100 % según IEC 60900
- En bolso plegable robusto
- Adecuado para Wera 2go

### Kraftform Kompakt VDE 17 Universal 1 Tool Finder



Code	EAN		
05006611001	4013288 229564		1
		● 817 VDE 2x 9x98	
		⊕ Kraftform Kompakt VDE 62 i Take it easy 1x PH 1x157; 1x PH 2x157	
		⊕ Kraftform Kompakt VDE 65 i Take it easy 1x PZ 1x157; 1x PZ 2x157	
		⊕ Kraftform Kompakt VDE 65 i PZ/S Take it easy 1x # 1x157; 1x # 2x157	
		⊕ Kraftform Kompakt VDE 67 i Take it easy 1x TX 10x157; 1x TX 15x157; 1x TX 20x157; 1x TX 25x157	
		● Kraftform Kompakt VDE 60 i Take it easy 1x 0,4x2,5x157; 1x 0,8x4,0x157; 1x 1,0x5,5x157; 1x 1,2x6,5x157	
		● Kraftform Kompakt VDE 60 iS Take it easy 1x 0,6x3,5x157	
		Cinta autoadhesiva 70 1x 50,0x70,0	

## Kraftform Kompakt VDE 16 extra slim 1 Tool Finder

- Varillas intercambiables Kraftform Kompakt VDE con diámetro de varilla reducido
- Permite trabajos de uniones atornilladas incluso en situaciones de gran estrechez
- Permite acceder a elementos de atornillamiento y muelles que se encuentren a gran profundidad y trabajar con los mismos
- Varillas VDE intercambiables (de 157 mm) con la función práctica de poder realizar movimientos giratorios rápidos, sistema antirrodamiento y sistema de búsqueda de herramientas Take it easy: con marcas a color según el perfil e indicaciones del tamaño grabadas con láser



### Kraftform Kompakt VDE 16 extra slim 1 Tool Finder



Code	EAN		
05006608001	4013288 229946		1
		● 817 VDE 1x 9x98	
		⊕ Kraftform Kompakt VDE 62 iS Take it easy 1x PH 1x157; 1x PH 2x157	
		⊕ Kraftform Kompakt VDE 65 iS Take it easy 1x PZ 1x157; 1x PZ 2x157	
		⊕ Kraftform Kompakt VDE 65 iS PZ/S Take it easy 1x # 1x157; 1x # 2x157	
		⊕ Kraftform Kompakt VDE 67 i Take it easy 1x TX 10x157	
		⊕ Kraftform Kompakt VDE 67 iS Take it easy 1x TX 15x157; 1x TX 20x157; 1x TX 25x157	
		● Kraftform Kompakt VDE 60 i Take it easy 1x 0,4x2,5x157	
		● Kraftform Kompakt VDE 60 iS Take it easy 1x 0,6x3,5x157; 1x 0,8x4,0x157; 1x 1,0x5,5x157	
		● 247 1x 0,5x3,0x70	
		Cinta autoadhesiva 70 1x 50,0x70,0	

\*Este producto no está disponible ni en los EE.UU. ni en el Canadá.

### Kraftform Kompakt VDE 16 Universal 1 Tool Finder



Code	EAN		
05006607001	4013288 229922		1
		● 817 VDE 1x 9x98	
		⊕ Kraftform Kompakt VDE 62 i Take it easy 1x PH 1x157; 1x PH 2x157	
		⊕ Kraftform Kompakt VDE 65 i Take it easy 1x PZ 1x157; 1x PZ 2x157	
		⊕ Kraftform Kompakt VDE 65 i PZ/S Take it easy 1x # 1x157; 1x # 2x157	
		⊕ Kraftform Kompakt VDE 67 i Take it easy 1x TX 10x157; 1x TX 15x157; 1x TX 20x157; 1x TX 25x157	
		● Kraftform Kompakt VDE 60 i Take it easy 1x 0,4x2,5x157; 1x 0,6x3,5x157; 1x 0,8x4,0x157; 1x 1,0x5,5x157	
		● 247 1x 0,5x3,0x70	
		Cinta autoadhesiva 70 1x 50,0x70,0	

\*Este producto no está disponible ni en los EE.UU. ni en el Canadá.

### Kraftform Kompakt VDE 7 extra slim 1 Tool Finder

- Varillas intercambiables VDE probadas una por una en un 100 % con un diámetro de varilla reducido
- En un estuche plegable robusto que es compatible con el sistema de transporte Wera 2go
- Varillas VDE intercambiables (de 157 mm) con la función práctica de poder realizar movimientos giratorios rápidos, sistema antirrodamiento y sistema de búsqueda de herramientas Take it easy: con marcas a color según el perfil e indicaciones del tamaño grabadas con láser

### Kraftform Kompakt VDE 7 extra slim 1 Tool Finder



Code	EAN		
05006603001	4013288 229687		1
		● 817 VDE 1x 9x98	
		⊕ Kraftform Kompakt VDE 62 iS Take it easy 1x PH 1x157; 1x PH 2x157	
		⊕ Kraftform Kompakt VDE 65 iS PZ/S Take it easy 1x # 2x157	
		⊕ Kraftform Kompakt VDE 67 iS Take it easy 1x TX 15x157; 1x TX 20x157	
		● Kraftform Kompakt VDE 60 iS Take it easy 1x 0,6x3,5x157	
		Cinta autoadhesiva 70 1x 50,0x70,0	

### Kraftform Kompakt VDE 7 Universal 1 Tool Finder

1 porta-puntas manual 817 VDE Kraftform y 6 varillas intercambiables VDE con el sistema de búsqueda de herramientas Take it easy: con marcas a color e indicaciones del tamaño grabadas con láser. Las herramientas han sido probadas en un 100 % según IEC 60900. La prueba individual se realiza bajo una tensión de 10.000 V para asegurar un trabajo seguro bajo la tensión permitida de 1.000 V. Vienen en un bolso robusto para el cinturón.

En la parte posterior, este bolso de material textil dispone de una zona autoadhesiva esponjosa. Por medio de la cinta autoadhesiva que viene con el producto, el bolso textil se puede conectar con los componentes de Wera 2go. Pero también es posible fijarlo en la pared, la estantería o el carro de herramientas del taller.

- Varillas VDE intercambiables (de 157 mm) con la función práctica de poder realizar movimientos giratorios rápidos, sistema antirrodamiento y sistema de búsqueda de herramientas Take it easy: con marcas a color según el perfil e indicaciones del tamaño grabadas con láser

### Kraftform Kompakt VDE 7 Universal 1 Tool Finder



<b>Code</b>	<b>EAN</b>			
0500660001	4013288 229663			1
		●	<b>817 VDE</b> 1x 9x98	
		+	<b>Kraftform Kompakt VDE 62 i Take it easy</b> 1x PH 1x157; 1x PH 2x157	
		-	<b>Kraftform Kompakt VDE 60 i Take it easy</b> 1x 0,4x2,5x157; 1x 0,6x3,5x157; 1x 0,8x4,0x157; 1x 1,0x5,5x157	
			<b>Cinta autoadhesiva 70</b> 1x 50,0x70,0	

### Kraftform Kompakt VDE 7 Imperial 1 Tool Finder



<b>Code</b>	<b>EAN</b>			
05006604001	4013288 229892			1
		●	<b>817 VDE</b> 1x 9x98	
		+	<b>Kraftform Kompakt VDE 62 i Take it easy</b> 1x PH 1x157; 1x PH 2x157	
		-	<b>Kraftform Kompakt VDE 60 i Take it easy</b> 1x 0,6x3,5x157; 1x 1,0x5,5x157	
		□	<b>Kraftform Kompakt VDE 68 i Take it easy</b> 1x # 1x157; 1x # 2x157	
			<b>Cinta autoadhesiva 70</b> 1x 50,0x70,0	

### Kraftform Kompakt VDE 7 Universal 2 Tool Finder



<b>Code</b>	<b>EAN</b>			
05006601001	4013288 229670			1
		●	<b>817 VDE</b> 1x 9x98	
		+	<b>Kraftform Kompakt VDE 65 i Take it easy</b> 1x PZ 1x157; 1x PZ 2x157	
		-	<b>Kraftform Kompakt VDE 60 i Take it easy</b> 1x 0,4x2,5x157; 1x 0,6x3,5x157; 1x 0,8x4,0x157; 1x 1,0x5,5x157	
			<b>Cinta autoadhesiva 70</b> 1x 50,0x70,0	

### Serie 7400 VDE Mango dinamoétrico ajustable (0,3-3,5 Nm)

- Destornillador dinamoétrico Kraftform VDE porta-varillas y ajustable
- Con par de giro ajustable de 0,3-1,2 Nm
- Una señal audible y palpable al alcanzar el par de apriete prefijado
- Para varillas Kraftform Kompakt VDE
- Un cambio ultra-rápido de las varillas intercambiables

### Serie 7400 VDE Mango dinamoétrico ajustable (0,3-3,5 Nm)



<b>Code</b>	<b>EAN</b>	<b>Art.No.</b>	<b>mm</b>	<b>Nm</b>	<b>Nm</b>	<b>mm</b>	<b>mm</b>	<b>mm</b>	
05074752001	179111	7440 VDE	9	0,3-1,2	0,05	192	7 9/16"		1
05074750001	168535	7441 VDE	9	1,2-3,0	0,10	192	7 9/16"		1
05074757001	184412	7444 VDE	9	1,7-3,5	0,10	192	7 9/16"		1

## Kraftform Kompakt Turbo i 1 Tool Finder

Muchos usuarios desean poder realizar trabajos de atornillar más rápidamente sin tener que aceptar desventajas. Con un destornillador que atornille de forma precisa, que también permita un apriete final fuerte, y que además sea mucho más rápido que los destornilladores comunes. La solución es un mecanismo planetario conectable: si se integra en el mango del destornillador, es capaz de cuadruplicar la velocidad en trabajos ligeros de atornillar de manera meramente mecánica. Con una mano se fija la parte delantera del mango, con la otra mano se gira la parte posterior del mango.

Esta función de "turbo" se puede conectar o desconectar tal como se quiera por medio de un pulsador. La desconexión es recomendable cuando se trata de apretar o soltar con un par de giro alto, así como en el caso de ajustes de precisión. Se trata de un mecanismo robusto, libre de mantenimiento, de acero, con un par de giro máximo de 14 Nm cuando la función de "turbo" está desconectada. En la versión VDE, el porta-puntas Kraftform Turbo 827 T i, junto las varillas intercambiables VDE de Wera, que han sido probadas en un 100 % según IEC 60900, garantiza un trabajo rápido y seguro, también bajo tensión eléctrica (hasta 1.000 voltios). Las varillas intercambiables VDE llevan el sistema de búsqueda de herramientas Take it easy con marcas a color según el tamaño - para encontrar la herramienta precisa de manera fácil y rápida. Vienen en un bolso robusto para el cinturón. En la parte posterior, este bolso de material textil dispone de una zona autoadhesiva esponjosa. Por medio de la cinta autoadhesiva que viene con el producto, el bolso textil se puede conectar con los componentes de Wera 2go. Pero también es posible fijarlo en la pared, la estantería o el carro de herramientas del taller.

- 4 veces mayor velocidad de atornillado gracias a la función turbo (puramente mecánico - sin batería)
- Activación y desactivación de la función turbo con sólo pulsar un botón
- Función turbo especialmente para atornillados suaves
- Se puede utilizar como un destornillador normal, sin la función turbo, para atornillar con un par de torsión creciente
- Engranaje de acero, robusto y sin mantenimiento

## Kraftform Kompakt Turbo i 1 Tool Finder



Code	EAN			
05006640001	4013288 230041			1
		●	827 T Kraftform Turbo 1x 9x125	
		●	817 VDE 1x 9x98	
		+	Kraftform Kompakt VDE 62 iS Take it easy 1x PH 1x157; 1x PH 2x157	
		+	Kraftform Kompakt VDE 65 iS Take it easy 1x PZ 1x157; 1x PZ 2x157	
		+	Kraftform Kompakt VDE 65 iS PZ/S Take it easy 1x # 1x157; 1x # 2x157	
		⊗	Kraftform Kompakt VDE 67 i Take it easy 1x TX 10x157	
		⊗	Kraftform Kompakt VDE 67 iS Take it easy 1x TX 15x157; 1x TX 20x157; 1x TX 25x157	
		●	Kraftform Kompakt VDE 60 i Take it easy 1x 0,4x2,5x157	
		●	Kraftform Kompakt VDE 60 iS Take it easy 1x 0,6x3,5x157; 1x 0,8x4,0x157; 1x 1,0x5,5x157	
			Cinta autoadhesiva 120 1x 50,0x120,0	

### 817 VDE Mango porta-puntas Kraftform

- Porta-varillas Kraftform Kompakt VDE
- Exclusivamente para varillas intercambiables VDE de Wera
- Mango Kraftform multicomponente con zonas duras para un rápido reposicionamiento en la mano y blandas para una mayor transmisión de par
- Con sistema anti-rodamiento hexagonal para evitar que la herramienta ruede

### 817 VDE Mango porta-puntas Kraftform



Code	EAN	mm	mm					
05003990001	4013288 104359	9	102					1

## Kraftform Kompakt Turbo i Imperial 1 Tool Finder



Code	EAN					
05006641001	4013288 230058					1
		●	827 T Kraftform Turbo 1x 9x125			
		●	817 VDE 1x 9x98			
		+	Kraftform Kompakt VDE 62 iS Take it easy 1x PH 1x157; 1x PH 2x157			
		+	Kraftform Kompakt VDE 62 iS PH/S Take it easy 1x # 1x157; 1x # 2x157			
		+	Kraftform Kompakt VDE 67 i Take it easy 1x TX 10x157			
		+	Kraftform Kompakt VDE 67 iS Take it easy 1x TX 15x157; 1x TX 20x157; 1x TX 25x157			
		●	Kraftform Kompakt VDE 60 i Take it easy 1x 0,4x2,5x157			
		●	Kraftform Kompakt VDE 60 iS Take it easy 1x 0,6x3,5x157; 1x 0,8x4,0x157; 1x 1,0x5,5x157			
		□	Kraftform Kompakt VDE 68 iS Take it easy 1x # 1x157; 1x # 2x157			
			Cinta autoadhesiva 120 1x 50,0x120,0			

## 827 T i Mango porta-puntas Kraftform Turbo

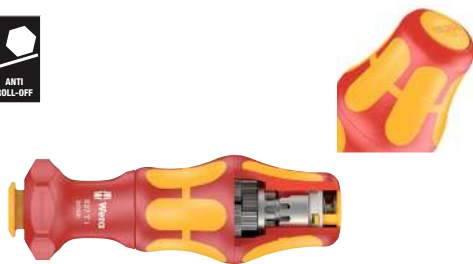

Code	EAN	mm	mm				
05057481001	4013288 214607	9	125				1

## Kraftform Kompakt VDE 60 i Take it easy

Varilla VDE para el sistema de mango Kraftform Kompakt/varillas intercambiables, para un cambio ultrarrápido de la varilla sin herramienta especial. Herramientas probadas una por una según la norma IEC 60900. Se realizan pruebas individuales a 10.000 V para poder garantizar un trabajo seguro bajo la tensión permitida de 1.000 V.

- El sistema de búsqueda de herramientas Take it easy: con marcas a color según el perfil e indicaciones del tamaño grabadas con láser



## Kraftform Kompakt VDE 60 i Take it easy

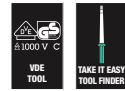

Code	EAN	mm	mm	mm	mm	mm	
05006500001	228420	0,4	2,5	157	3/32"	6 3/16"	5
05006501001	228437	0,5	3,0	157	1/8"	6 3/16"	5
05006502001	228444	0,6	3,5	157	9/64"	6 3/16"	5
05006503001	228451	0,8	4,0	157	5/32"	6 3/16"	5
05006504001	228468	1,0	5,5	157	7/32"	6 3/16"	5
05006505001	228475	1,2	6,5	157	1/4"	6 3/16"	5

## Kraftform Kompakt VDE 60 i Take it easy SB



Code	EAN					
05006550001	228925	●	Kraftform Kompakt VDE 60 i Take it easy 1x 0.4x2.5x157			5
05006551001	228932	●	Kraftform Kompakt VDE 60 i Take it easy 1x 0.5x3.0x157			5
05006552001	229007	●	Kraftform Kompakt VDE 60 i Take it easy 1x 0.6x3.5x157			5
05006553001	229014	●	Kraftform Kompakt VDE 60 i Take it easy 1x 0.8x4.0x157			5
05006554001	229021	●	Kraftform Kompakt VDE 60 i Take it easy 1x 1.0x5.5x157			5
05006555001	229038	●	Kraftform Kompakt VDE 60 i Take it easy 1x 1.2x6.5x157			5

### Kraftform Kompakt VDE 60 iS Take it easy

- Con diámetro de varilla reducido y aislamiento de protección integrado
- Permite trabajos de uniones atornilladas incluso en situaciones de gran estrechez
- Permite acceder a elementos de atornillamiento y muelles que se encuentren a gran profundidad y trabajar con los mismos
- El sistema de búsqueda de herramientas Take it easy: con marcas a color según el perfil e indicaciones del tamaño grabadas con láser

#### Kraftform Kompakt VDE 60 iS Take it easy



Code	EAN	mm	mm	mm	mm	mm	mm	mm
05006506001	228482	0,6	3,5	157	9/64"	6 3/16"		5
05006507001	228499	0,8	4,0	157	5/32"	6 3/16"		5
05006508001	228505	1,0	5,5	157	7/32"	6 3/16"		5

#### Kraftform Kompakt VDE 60 iS Take it easy SB



Code	EAN		
05006556001	229045	⊖	Kraftform Kompakt VDE 60 iS Take it easy 1x 0.6x3.5x157
05006557001	229052	⊖	Kraftform Kompakt VDE 60 iS Take it easy 1x 0.8x4.0x157
05006558001	229069	⊖	Kraftform Kompakt VDE 60 iS Take it easy 1x 1.0x5.5x157

#### Kraftform Kompakt VDE 62 i Take it easy



Code	EAN	+	mm	mm		
05006509001	228512	PH 0	157	6 3/16"		5
05006510001	228529	PH 1	157	6 3/16"		5
05006511001	228536	PH 2	157	6 3/16"		5

### Kraftform Kompakt VDE 62 iS Take it easy

- Con diámetro de varilla reducido y aislamiento de protección integrado
- Permite trabajos de uniones atornilladas incluso en situaciones de gran estrechez
- Permite acceder a elementos de atornillamiento y muelles que se encuentren a gran profundidad y trabajar con los mismos
- El sistema de búsqueda de herramientas Take it easy: con marcas a color según el perfil e indicaciones del tamaño grabadas con láser

#### Kraftform Kompakt VDE 62 iS Take it easy



Code	EAN	+	mm	mm		
05006512001	228543	PH 1	157	6 3/16"		5
05006513001	228550	PH 2	157	6 3/16"		5

#### Kraftform Kompakt VDE 62 iS Take it easy SB

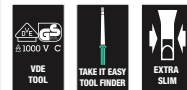

Code	EAN		
05006559001	229076	+	Kraftform Kompakt VDE 62 iS Take it easy 1x PH 1x157
05006560001	229083	+	Kraftform Kompakt VDE 62 iS Take it easy 1x PH 2x157

#### Kraftform Kompakt VDE 65 i Take it easy



Code	EAN	+	mm	mm		
05006523001	228659	PZ 0	157	6 3/16"		5
05006524001	228666	PZ 1	157	6 3/16"		5
05006525001	228673	PZ 2	157	6 3/16"		5



### Kraftform Kompakt VDE 65 iS Take it easy

- Con diámetro de varilla reducido y aislamiento de protección integrado
- Permite trabajos de uniones atornilladas incluso en situaciones de gran estrechez
- Permite acceder a elementos de atornillamiento y muelles que se encuentren a gran profundidad y trabajar con los mismos
- El sistema de búsqueda de herramientas Take it easy: con marcas a color según el perfil e indicaciones del tamaño grabadas con láser

#### Kraftform Kompakt VDE 65 iS Take it easy



	EAN					
Code	4013288		mm			
05006526001	228680	PZ 1	157	6 3/16"		5
05006527001	228697	PZ 2	157	6 3/16"		5

### Kraftform Kompakt VDE 65 iS Take it easy SB



Code	EAN			
05006566001	229212		Kraftform Kompakt VDE 65 iS Take it easy 1x PZ 1x157	5
05006567001	229229		Kraftform Kompakt VDE 65 iS Take it easy 1x PZ 2x157	5

### Kraftform Kompakt VDE 62 i PH/S Take it easy

- Varilla intercambiable Kraftform Kompakt VDE para tornillos PlusMinus ranura/phillips
- Para aplicación en bornes en línea, armarios de fusibles, conmutadores, relés
- El sistema de búsqueda de herramientas Take it easy: con marcas a color según el perfil e indicaciones del tamaño grabadas con láser

#### Kraftform Kompakt VDE 62 i PH/S Take it easy



	EAN					
Code	4013288		mm			
05006514001	228567	# 1	157	6 3/16"		5
05006515001	228574	# 2	157	6 3/16"		5

### Kraftform Kompakt VDE 62 iS PH/S Take it easy

- Varilla intercambiable Kraftform Kompakt VDE para tornillos PlusMinus ranura/phillips
- Con diámetro de varilla reducido y aislamiento de protección integrado
- Permite trabajos de uniones atornilladas incluso en situaciones de gran estrechez
- Permite acceder a elementos de atornillamiento y muelles que se encuentren a gran profundidad y trabajar con los mismos
- El sistema de búsqueda de herramientas Take it easy: con marcas a color según el perfil e indicaciones del tamaño grabadas con láser

#### Kraftform Kompakt VDE 62 iS PH/S Take it easy



	EAN					
Code	4013288		mm			
05006516001	228581	# 1	157	6 3/16"		5
05006517001	228598	# 2	157	6 3/16"		5

### Kraftform Kompakt VDE 65 i PZ/S Take it easy

- Perfil combinado Pozidriv/ranura
- Para aplicación en bornes en línea, armarios de fusibles, conmutadores, relés
- El sistema de búsqueda de herramientas Take it easy: con marcas a color según el perfil e indicaciones del tamaño grabadas con láser

#### Kraftform Kompakt VDE 65 i PZ/S Take it easy



	EAN					
Code	4013288		mm			
05006528001	228703	# 1	157	6 3/16"		5
05006529001	228710	# 2	157	6 3/16"		5

### Kraftform Kompakt VDE 65 iS PZ/S Take it easy

- Perfil combinado Pozidriv/ranura
- Con diámetro de varilla reducido y aislamiento de protección integrado
- Permite trabajos de uniones atornilladas incluso en situaciones de gran estrechez
- Permite acceder a elementos de atornillamiento y muelles que se encuentren a gran profundidad y trabajar con los mismos
- El sistema de búsqueda de herramientas Take it easy: con marcas a color según el perfil e indicaciones del tamaño grabadas con láser

#### Kraftform Kompakt VDE 65 iS PZ/S Take it easy

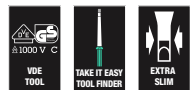

	EAN					
Code	4013288		mm			
05006530001	228727	# 1	157	6 3/16"		5
05006531001	228734	# 2	157	6 3/16"		5

#### Kraftform Kompakt VDE 65 iS PZ/S Take it easy SB



	Code	EAN			
		4013288			
05006568001	229199		Kraftform Kompakt VDE 65 i PZ/S Take it easy	1x # 1x157	5
05006569001	229205		Kraftform Kompakt VDE 65 iS PZ/S Take it easy	1x # 2x157	5

### Kraftform Kompakt VDE 67 i TORX® Take it easy

- Varilla intercambiable Kraftform Kompakt VDE para tornillos TORX®
- El sistema de búsqueda de herramientas Take it easy: con marcas a color según el perfil e indicaciones del tamaño grabadas con láser

#### Kraftform Kompakt VDE 67 i TORX® Take it easy



	EAN					
Code	4013288		mm			
05006532001	228758	TX 8	157	6 3/16"		5
05006533001	228765	TX 9	157	6 3/16"		5
05006534001	228772	TX 10	157	6 3/16"		5
05006535001	228789	TX 15	157	6 3/16"		5
05006536001	228796	TX 20	157	6 3/16"		5
05006537001	228802	TX 25	157	6 3/16"		5
05006538001	228819	TX 27	157	6 3/16"		5
05006539001	228826	TX 30	157	6 3/16"		5

#### Kraftform Kompakt VDE 67 i TORX® Take it easy SB



	Code	EAN			
		4013288			
05006570001	229151		Kraftform Kompakt VDE 67 i Take it easy	1x TX 10x157	5
05006571001	229144		Kraftform Kompakt VDE 67 i Take it easy	1x TX 15x157	5
05006572001	229168		Kraftform Kompakt VDE 67 i Take it easy	1x TX 20x157	5
05006573001	229175		Kraftform Kompakt VDE 67 i Take it easy	1x TX 25x157	5
05006574001	229182		Kraftform Kompakt VDE 67 i Take it easy	1x TX 30x157	5

### Kraftform Kompakt VDE 67 iS TORX® Take it easy

- Con diámetro de varilla reducido y aislamiento de protección integrado
- Permite trabajos de uniones atornilladas incluso en situaciones de gran estrechez
- Permite acceder a elementos de atornillamiento y muelles que se encuentren a gran profundidad y trabajar con los mismos
- El sistema de búsqueda de herramientas Take it easy: con marcas a color según el perfil e indicaciones del tamaño grabadas con láser

#### Kraftform Kompakt VDE 67 iS TORX® Take it easy



	EAN							
Code	4013288		mm					
05006540001	228833	TX 15	157	6 3/16"				5
05006541001	228840	TX 20	157	6 3/16"				5
05006542001	228857	TX 25	157	6 3/16"				5

### Kraftform Kompakt VDE 68 i Take it easy



	EAN							
Code	4013288		mm					
05006543001	228864	# 1	157	6 3/16"				5
05006544001	228871	# 2	157	6 3/16"				5

### Kraftform Kompakt VDE 68 iS Take it easy

- Con diámetro de varilla reducido y aislamiento de protección integrado
- Permite trabajos de uniones atornilladas incluso en situaciones de gran estrechez
- Permite acceder a elementos de atornillamiento y muelles que se encuentren a gran profundidad y trabajar con los mismos
- El sistema de búsqueda de herramientas Take it easy: con marcas a color según el perfil e indicaciones del tamaño grabadas con láser

#### Kraftform Kompakt VDE 68 iS Take it easy



	EAN							
Code	4013288		mm					
05006545001	228888	# 1	157	6 3/16"				5
05006546001	228895	# 2	157	6 3/16"				5

### Kraftform Kompakt VDE 64 i Take it easy

- Varilla intercambiable Kraftform Kompakt VDE para tornillos de hexágono interior
- Con perfil Hex-Plus (evita el redondeo por desgaste de tornillos de hexágono interior)
- El sistema de búsqueda de herramientas Take it easy: con marcas a color según el perfil e indicaciones del tamaño grabadas con láser

#### Kraftform Kompakt VDE 64 i Take it easy

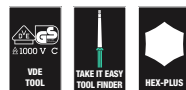

	EAN							
Code	4013288		mm	mm				
05006518001	228604	2,5	157	6 3/16"				5
05006519001	228611	3,0	157	6 3/16"				5
05006520001	228628	4,0	157	6 3/16"				5
05006521001	228635	5,0	157	6 3/16"				5
05006522001	228642	6,0	157	6 3/16"				5

### Kraftform Kompakt VDE 64 i Take it easy SB



	EAN			
Code	4013288			
05006561001	229090		Kraftform Kompakt VDE 64 i Take it easy 1x 2.5x157	5
05006562001	229106		Kraftform Kompakt VDE 64 i Take it easy 1x 3.0x157	5
05006563001	229113		Kraftform Kompakt VDE 64 i Take it easy 1x 4.0x157	5
05006564001	229120		Kraftform Kompakt VDE 64 i Take it easy 1x 5.0x157	5
05006565001	229137		Kraftform Kompakt VDE 64 i Take it easy 1x 6.0x157	5

### Kraftform Kompakt 96 VK 6,3

Llave de armario de conmutación con refuerzo de fibra de vidrio. Varilla para el sistema de mango Kraftform Kompakt/varillas intercambiables, para un cambio ultrarrápido de la varilla sin herramienta especial. Con cuadrado interior.

#### Kraftform Kompakt 96 VK 6,3



	EAN								
<b>Code</b>	4013288	mm	mm						
05003460001	105349	6,3	89	3 9/16"					5

### Kraftform Kompakt 97 VK 8,1

- Llave de armario de distribución Kraftform Kompakt de 8,1 mm

#### Kraftform Kompakt 97 VK 8,1



	EAN								
<b>Code</b>	4013288	mm	mm						
05003461001	105370	8,1	89	3 9/16"					5

### Kraftform Kompakt 98 DK



	EAN								
<b>Code</b>	4013288		mm						
05003462001	105356		89	3 9/16"					5

### Kraftform Kompakt 99 FL



	EAN								
<b>Code</b>	4013288		mm						
05003463001	105363		89	3 9/16"					5

### Kraftform – Serie 1000 VDE

Destornillador Kraftform VDE de alta calidad. Con un mango Kraftform multicomponente para un trabajo rápido y confortable. La punta Black Point de Wera así como un proceso de endurecimiento sofisticado garantizan una larga duración de servicio de la punta, una mayor protección anticorrosiva así como una gran exactitud del ajuste.

La herramienta ha sido probada en un 100 % según IEC 60900 a 10.000 voltios para un trabajo seguro bajo la tensión máxima permitida de 1.000 voltios.

El sistema hexagonal anti-rodadura en el mango evita que la herramienta ruede del puesto de trabajo. Marcación en el mango para encontrar y ordenar la herramienta más fácilmente.

- Destornillador aislado para un trabajo seguro bajo tensiones de hasta los 1.000 voltios
- Prueba individual
- Mango multicomponente Kraftform para un trabajo rápido y confortable
- Con marcación del tamaño en el mango para encontrar y ordenar la herramienta más fácilmente
- La punta Wera Black Point ofrece un alojamiento preciso y una mayor protección anticorrosiva

#### 1060 i Destornillador de ranura Kraftform de aislamiento VDE



	EAN								
<b>Code</b>	4013288	mm	mm	mm	mm				
05051580001	222268	0,4	2,5	80	81	3/32"	3 1/8"		10
05051582001	222275	0,6	3,5	100	81	9/64"	4"		10
05051583001	222282	0,8	4,0	100	98	5/32"	4"		10
05051587001	222299	1,0	5,5	125	98	7/32"	5"		10

### 1062 i PH Destornillador Kraffform de ranura en cruz con aislamiento VDE



	EAN						
Code	4013288		mm	mm			
05051601001	222220	PH 1	80	98	3 1/8"		5
05051603001	222237	PH 2	100	105	4"		5

### 1065 i PZ Destornillador Kraffform de ranura en cruz con aislamiento VDE



	EAN						
Code	4013288		mm	mm			
05051611001	222244	PZ 1	80	98	3 1/8"		5
05051613001	222251	PZ 2	100	105	4"		5

### 1060 i/1062 i/6 Juego de destornilladores Kraffform VDE

Juego de destornilladores de alta calidad Kraffform VDE. Mango Kraffform multicomponente para un trabajo rápido y confortable. La punta Wera Black Point así como un proceso de endurecimiento sofisticado garantizan una larga durabilidad de la punta, además una mayor protección anticorrosiva y gran exactitud de ajuste. Han sido probados en un 100 % a 10.000 voltios para un trabajo seguro bajo la tensión máxima permitida de 1.000 voltios. El sistema hexagonal anti-rodadura en el mango evita que la herramienta ruede del puesto de trabajo. Marcación en el mango para encontrar y ordenar la herramienta más fácilmente.



### 1060 i/1062 i/6 Juego de destornilladores Kraffform VDE



Code	EAN		
05051575001	222381		1
		<b>1062 i PH VDE</b> 1x PH 1x80; 1x PH 2x100	
		<b>1060 i VDE</b> 1x 0,4x2,5x80; 1x 0,6x3,5x100; 1x 0,8x4,0x100; 1x 1,0x5,5x125	

### 1060 i/1065 i/6 Juego de destornilladores Kraffform VDE



Code	EAN		
05051576001	222374		1
		<b>1065 i PZ VDE</b> 1x PZ 1x80; 1x PZ 2x100	
		<b>1060 i VDE</b> 1x 0,4x2,5x80; 1x 0,6x3,5x100; 1x 0,8x4,0x100; 1x 1,0x5,5x125	

### 410 i VDE B Destornillador adaptador con mango en "T" para llaves de vaso de 3/8" con aislamiento VDE

La forma del mango en "T" permite la transmisión de pares de apriete y desapriete especialmente altos. La geometría ergonómica del mango rellena toda la mano de forma completa, y los dedos se alojan fijamente en los encajes suavemente redondeados del mango. Así se garantiza una transmisión de la fuerza óptima y ergonómica.

La herramienta ha sido probada en un 100 % según IEC 60900 a 10.000 voltios para un trabajo seguro bajo la tensión máxima permitida de 1.000 voltios. Solo se permite para el uso con vasos de punta VDE de 3/8" y llaves de vaso de las series Wera Zyklop VDE 8740, 8760, 8767, 8790. El mango lleva un forro que protege incluso las superficies delicadas ante posibles daños.

- Destornillador VDE con mango en "T" de 3/8" para una transmisión de pares de apriete y desapriete especialmente altos
- El mango en "T" bicomponente es muy ergonómico ya que gracias a sus encajes para los dedos y su tacto agradable permite una transmisión muy alta de la fuerza y al mismo tiempo un trabajo aliviado y libre de fatigas
- Se trata de una herramienta probada en un 100 % según IEC 60900 para un trabajo seguro hasta una tensión de 1.000 voltios
- Solamente se permite su utilización con vasos de punta VDE de 3/8" y llaves de vaso de las series Zyklop VDE de Wera 8740, 8760, 8767, 8790.

### 410 i VDE B Destornillador adaptador con mango en "T" para llaves de vaso de 3/8" con aislamiento VDE

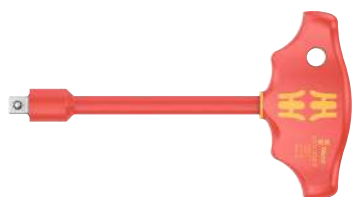

		EAN						
Code	4013288		mm	mm	mm			
05005120001	222664	3/8"	130	49	99	5 1/8"		1

### 8100 SB VDE 1 Juego de carraca Zyklop, aislado, con palanca de inversión, con arrastre de 3/8", métrico

Un juego increíblemente compacto que ofrece mucha herramienta en un espacio sumamente reducido. La carraca, los vasos y las prolongaciones han sido probados individualmente pieza por pieza según la norma IEC 60900 a 10.000 voltios para garantizar un trabajo seguro bajo la tensión permitida de 1.000 voltios. La caja de material textil es sumamente robusta, tiene una gran durabilidad y se puede colocar de forma vertical para un mejor almacenaje en la estantería del taller. El material textil exterior ofrece una protección adicional de las superficies encima de las cuales se coloca la caja. El volumen y el peso son mínimos para facilitar así la movilidad del usuario. Dispone de un mecanismo de giro fácil y suave que permite guardar de forma segura y sin posibilidad de soltarse los vasos Zyklop VDE y además facilita su extracción.

- Carraca Zyklop, vasos y prolongaciones aislados y probados 100% pieza por pieza para un trabajo seguro hasta 1.000 voltios
- Carraca con dentado fino de 80 dientes para un ángulo de recuperación muy corto de 4,5°
- Un diseño extremadamente delgado con una zona de agarre blanda y ergonómica para un trabajo fácil y cómodo incluso en espacios de montaje muy estrechos
- Una caja de material textil robusta y extremadamente compacta con unos depósitos para los vasos que gracias a un mecanismo giratorio garantizan una sujeción segura y una extracción fácil de los vasos
- Las herramientas y el estuche de material textil protegen superficies delicadas, el estuche es compatible con el sistema Wera 2go

### 8100 SB VDE 1 Juego de carraca Zyklop, aislado, con palanca de inversión, con arrastre de 3/8", métrico



		Code	EAN	
		05004970001	190970	1
			<b>8007 B VDE</b> 1x 3/8"x222,0	
			<b>8790 B VDE</b> 1x 6,0x46,0; 1x 7,0x46,0; 1x 8,0x46,0; 1x 9,0x46,0; 1x 10,0x46,0; 1x 11,0x46,0; 1x 12,0x46,0; 1x 13,0x46,0; 1x 14,0x46,0; 1x 15,0x46,0; 1x 16,0x46,0; 1x 17,0x46,0; 1x 18,0x46,0; 1x 19,0x46,0	
			<b>8794 SB VDE</b> 1x 3/8"x91,0	
			<b>8794 LB VDE</b> 1x 3/8"x166,0	

### Belt B VDE 1 Juego de vasos con punta Zyklop TORX® hexágono interior, con función de retención, de arrastre de 3/8"

10 vasos con punta Zyklop, con arrastre de 3/8", aislados, probados individualmente uno por uno en un 100 % según la norma IEC 60900. Con seguridad elevada gracias al aislamiento bicomponente con la camisa interior amarilla de aislamiento y la capa exterior roja de aislamiento. En el caso eventual de un daño de la capa exterior roja VDE, queda visible la capa interior amarilla. Con función de retención para tornillos TORX® según las especificaciones de Acument Intellectual Properties, o con función de retención para tornillos de hexágono interior.

Correa textil robusta (Belt) en el típico diseño de Wera con 10 vasos de punta VDE en un espacio sumamente compacto. El mecanismo de giro de funcionamiento suave permite un depósito seguro y una extracción muy fácil de los vasos. Incluye un mosquetón para la fijación en la trabilla del cinturón o en un bolso. La parte posterior de fieltro y la cinta autoadhesiva sirven para una fijación fácil, por ejemplo en la pared, en la estantería, en el carro del taller o en los elementos del sistema de transporte de útiles Wera 2go.

La función de retención que lleva este vaso de punta VDE de 3/8" permite un trabajo en uniones atornilladas especialmente cómodo ya que reduce el riesgo de que se pierda el tornillo al desplazarlo hacia la pieza de trabajo. Con seguridad elevada gracias al aislamiento bicomponente con la camisa interior amarilla de aislamiento y la capa exterior roja de aislamiento. En el caso eventual de un daño de la capa exterior roja VDE, queda visible la capa interior amarilla. Herramienta comprobada individualmente una por una en un 100 % según IEC 60900 a una tensión de 10.000 voltios para garantizar un trabajo seguro a la tensión permitida de 1.000 voltios.

- Juego de vasos de 10 piezas en una correa textil robusta, con un arrastre de 3/8"
- El mecanismo de giro fácil y suave permite una sujeción segura así como una extracción muy sencilla de la herramienta
- Vaso de punta extremadamente corto y compacto de 3/8" para un trabajo fácil también en entornos de montaje muy estrechos
- La función de retención sostiene los tornillos de forma segura en la herramienta
- Herramienta comprobada individualmente en un 100 % según IEC 60900 a una tensión de 10.000 voltios para garantizar un trabajo seguro a la tensión permitida de 1.000 voltios
- Adecuada para sujetarla en la pared, la estantería, el carro de herramientas o el sistema de transporte de herramientas Wera 2go

### Belt B VDE 1 Juego de vasos con punta Zyklop TORX® hexágono interior, con función de retención, de arrastre de 3/8"



Code	EAN		
05004930001	4013288 210234		1
		<b>8767 B VDE HF</b> 1x TX 20x55,0; 1x TX 25x55,0; 1x TX 27x55,0; 1x TX 30x55,0; 1x TX 40x55,0; 1x TX 45x59,0	
		<b>8740 B VDE HF</b> 1x 4,0x55,0; 1x 5,0x55,0; 1x 6,0x55,0; 1x 8,0x59,0	
		<b>Belt B VDE 0/10</b> 1x 71,0x209,0	
		<b>K30</b> 1x 30,0x200,0	

### 8007 B VDE Carraca Zyklop, aislada, con palanca de inversión, con arrastre de 3/8"

- Carraca Zyklop aislada y probada 100% pieza por pieza para un trabajo seguro hasta 1.000 voltios
- Dentado fino de 80 dientes para un ángulo de recuperación muy corto de tan solo 4,5°
- Un diseño extremadamente delgado con una zona de agarre blanda y ergonómica para un trabajo fácil y cómodo incluso en espacios de montaje muy estrechos
- Un bloqueo y desbloqueo seguro de los vasos por medio de un pulsador, un cambio del sentido de giro muy cómodo gracias a la palanca de conmutación
- La camisa de plástico protege la superficie del útil ante posibles daños

### 8007 B VDE Carraca Zyklop, aislada, con palanca de inversión, con arrastre de 3/8"



Code	EAN						
05004966001	4013288 190963	3/8"	222,0				3

### 8790 B Llave de vaso Zyklop VDE, aislada, con arrastre de 3/8"

- Herramienta probada de forma individual pieza por pieza según la norma IEC 60900 bajo 10.000 voltios
- Una mayor seguridad gracias al aislamiento bicomponente que incluye la camisa interna de aislamiento de color amarillo debajo de la capa exterior de aislamiento de color rojo
- La camisa de plástico protege la superficie del útil ante posibles daños

### 8790 B Llave de vaso Zyklop VDE, aislada, con arrastre de 3/8"



	EAN						
Code	4013288	mm	mm	mm	mm		
05004950001	192936	6,0	46,0	14,8	23,0		1
05004951001	192943	7,0	46,0	15,7	23,0		1
05004952001	192950	8,0	46,0	17,0	23,0		1
05004953001	192967	9,0	46,0	18,2	23,0		1
05004954001	192974	10,0	46,0	19,4	23,0		1
05004955001	192981	11,0	46,0	20,7	23,0		1
05004956001	192998	12,0	46,0	23,0	23,0		1
05004957001	193001	13,0	46,0	23,0	23,0		1
05004958001	193018	14,0	46,0	24,7	23,0		1
05004959001	193025	15,0	46,0	26,0	23,0		1
05004960001	193032	16,0	46,0	26,8	23,0		1
05004961001	193049	17,0	46,0	29,0	23,0		1
05004962001	193056	18,0	46,0	29,6	23,0		1
05004963001	193063	19,0	46,0	30,7	23,0		1

### 8767 B VDE HF Vaso con punta Zyklop TORX®, aislada, con arrastre de 3/8" con función de retención

- La función de retención sostiene los tornillos de forma segura en la herramienta
- Vaso de punta extremadamente corto y compacto de 3/8" para un trabajo fácil también en entornos de montaje muy estrechos

### 8767 B VDE HF Vaso con punta Zyklop TORX®, aislada, con arrastre de 3/8" con función de retención



	EAN						
Code	4013288		mm	mm	mm		
05004920001	210173	TX 20	55,0	23,0	9,0		1
05004921001	210180	TX 25	55,0	23,0	9,0		1
05004922001	210197	TX 27	55,0	23,0	9,0		1
05004923001	210203	TX 30	55,0	23,0	9,0		1
05004924001	210210	TX 40	55,0	23,0	9,0		1
05004925001	210227	TX 45	59,0	23,0	13,0		1

### 8740 B VDE HF Zyklop vaso con punta hexagonal, aislado, con arrastre de 3/8" con función de retención

- La función de retención sostiene los tornillos de forma segura en la herramienta
- Vaso de punta extremadamente corto y compacto de 3/8" para un trabajo fácil también en entornos de montaje muy estrechos

### 8740 B VDE HF Zyklop vaso con punta hexagonal, aislado, con arrastre de 3/8" con función de retención



	EAN						
Code	4013288	mm	mm	mm	mm		
05004900001	210135	4,0	55,0	23,0	9,0		1
05004901001	210142	5,0	55,0	23,0	9,0		1
05004902001	210159	6,0	55,0	23,0	9,0		1
05004903001	210166	8,0	59,0	23,0	13,0		1

### 8760 B VDE XZN Zyklop vaso con punta, aislado, con arrastre de 3/8", para tornillos multi-caras XZN

- Vaso de punta extremadamente corto y compacto de 3/8" para un trabajo fácil también en entornos de montaje muy estrechos

### 8760 B VDE XZN Zyklop vaso con punta, aislado, con arrastre de 3/8", para tornillos multi-caras XZN



	EAN						
Code	4013288		mm	mm	mm		
05004940001	211453	M 8	59,0	23,0	13,0		1
05004941001	211460	M 10	59,0	23,0	13,0		1
05004942001	211477	M 12	59,0	23,0	13,0		1



### 8794 LB VDE prolongación Zyklus, aislada, larga, de 3/8"

- Prolongación VDE Zyklus de 3/8" pulgadas
- Herramienta probada de forma individual pieza por pieza según la norma IEC 60900 bajo 10.000 voltios
- Una mayor seguridad gracias al aislamiento bicomponente que incluye la camisa interna de aislamiento de color amarillo debajo de la capa exterior de aislamiento de color rojo
- La camisa de plástico protege la superficie del útil ante posibles daños
- Versión larga

### 8794 LB VDE prolongación Zyklus, aislada, larga, de 3/8"



	EAN	⊗	⊥							
Code	4013288	⊗	⊥	mm						
05004965001	190956	3/8"	166,0							1

### 8794 SB VDE prolongación Zyklus, aislada, corta, de 3/8"

- Versión corta

### 8794 SB VDE prolongación Zyklus, aislada, corta, de 3/8"



	EAN	⊗	⊥							
Code	4013288	⊗	⊥	mm						
05004964001	190949	3/8"	91,0							1

### Belt B VDE, Soporte porta vasos de 10 piezas, sin herramientas

- Correa textil vacía para depositar 10 llaves de vaso VDE o vasos de punta de inserción de 3/8"
- Viene con un mosquetón
- El mecanismo de giro fácil y suave permite una sujeción segura así como una extracción muy sencilla de la herramienta
- Adecuada para sujetarla en la pared, la estantería, el carro de herramientas o el sistema de transporte de herramientas Wera 2go



### Belt B VDE, Soporte porta vasos de 10 piezas, sin herramientas



Code	EAN		
05003982001	4013288		1
	210913	Belt B VDE 0/10 1x 71,0x209,0	
		K30 1x 30,0x200,0	

### 6004 Joker VDE 4 Juego de llaves de boca autoajustantes de aislamiento VDE Set 1

Herramienta probada en un 100 % según IEC 60900 a 10.000 V para un trabajo seguro bajo la tensión permitida de 1.000 V. La llave de boca VDE ajustable acciona todos los tamaños de hexágono dentro del área de medición de forma continua y automática – tanto métrico como en pulgadas. El mecanismo de palanca integrado aprisiona el tornillo hexagonal – o la tuerca hexagonal – entre sus mordazas, lo cual reduce claramente el riesgo de un resbalamiento y de daños. La función de carraca permite un trabajo de atornillar rápido y sin interrupciones ni cambio de agarre. Gracias a la utilización de los ángulos prismáticos se logra realizar un ángulo de retorno de tan sólo 30°.

La construcción de un solo brazo en combinación con la función de carraca y el ángulo prismático, facilita el trabajo incluso en espacios de montaje muy estrechos. Gracias al aislamiento bicomponente del material sintético, la Joker 6004 VDE dispone de un agarre hápticamente muy agradable. El sistema de protección antirresbalamiento en el extremo delantero del mango aumenta la seguridad del útil. Además existe una seguridad adicional gracias a la función de corredera para una apertura segura y sin contacto de las mordazas no aisladas.

- El estuche compacto de material textil con cuatro Joker 6004 VDE ajustables, abarca todas las cotas tanto métricas como en pulgadas, dentro del área correspondiente de aplicación de 7 a 19 mm, o de 1/4" a 3/4"

### 6004 Joker VDE 4 Juego de llaves de boca autoajustantes de aislamiento VDE Set 1



Code	EAN			
05020170001	4013288 221803			1
		<b>6004 Joker VDE XS</b> 1x 7-10 (1/4"-3/8")x119		
		<b>6004 Joker VDE S</b> 1x 10-13 (1/16"-1/2")x155		
		<b>6004 Joker VDE M</b> 1x 13-16 (1/2"-5/8")x190		
		<b>6004 Joker VDE L</b> 1x 16-19 (5/8"-3/4")x226		
		<b>Cinta autoadhesiva 120</b> 1x 50,0x120,0		

### 6004 Joker VDE Llave de boca autoajustante de aislamiento VDE

Herramienta probada en un 100 % según IEC 60900 a 10.000 V para un trabajo seguro bajo la tensión permitida de 1.000 V. La llave de boca VDE ajustable acciona todos los tamaños de hexágono dentro del área de medición de forma continua y automática – tanto métrico como en pulgadas. El mecanismo de palanca integrado aprisiona el tornillo hexagonal – o la tuerca hexagonal – entre sus mordazas, lo cual reduce claramente el riesgo de un resbalamiento y de daños. La función de carraca permite un trabajo de atornillar rápido y sin interrupciones ni cambio de agarre. Gracias a la utilización de los ángulos prismáticos se logra realizar un ángulo de retorno de tan sólo 30°. La construcción de un solo brazo en combinación con la función de carraca y el ángulo prismático, facilita el trabajo incluso en espacios de montaje muy estrechos. Gracias al aislamiento bicomponente del material sintético, la Joker 6004 VDE dispone de un agarre hápticamente muy agradable. El sistema de protección antirresbalamiento en el extremo delantero del mango aumenta la seguridad del útil. Además existe una seguridad adicional gracias a la función de corredera para una apertura segura y sin contacto de las mordazas no aisladas.

- La Joker 6004 VDE es ajustable y abarca todas las cotas tanto métricas como en pulgadas, dentro del área correspondiente de aplicación
- Herramienta probada individualmente en un 100 % con mangos aislados para un trabajo seguro hasta 1.000 Volt con sistema contra el resbalamiento y la función de corredera para una apertura de las mordazas no aisladas sin contacto y de forma segura
- Un agarre automático y continuo de tornillos y tuercas hexagonales
- Durante la acción del agarre, el mecanismo de palanca evita resbalamientos y daños
- Un trabajo de atornillar rápido y continuado sin tener que interrumpirlo al reposicionar la llave gracias a la función mecánica de carraca
- Un ángulo de retorno de tan solo 30° gracias al posicionamiento en los prismas angulares dentro de la boca

### 6004 Joker VDE XS Llave de boca autoajustante de aislamiento VDE



Code	EAN						
05020150001	4013288 221797	mm	mm	mm			3
		7-10	119	7,7			

### 6004 Joker VDE S Llave de boca autoajustante de aislamiento VDE



Code	EAN	mm	mm	mm		
05020151001	221766	10-13	7/16"-1/2"	155	10	3

### 6004 Joker VDE M Llave de boca autoajustante de aislamiento VDE



Code	EAN	mm	mm	mm		
05020152001	221780	13-16	1/2"-5/8"	190	12,4	3

### 6004 Joker VDE L Llave de boca autoajustante de aislamiento VDE



Code	EAN	mm	mm	mm		
05020153001	221773	16-19	5/8"-3/4"	226	14	3

### 400 i Hex Destorpar aislado según VDE

"Destorpar" VDE de Wera con par de apriete fijo para tornillos de hexágono interior. Protegido contra manipulaciones. El robusto acoplamiento a fricción emite una señal de salto claramente audible y palpable cuando se alcanza el par de giro preajustado. Ahora, exceder el apriete más allá del par ajustado ya no es posible. El par de aflojado es siempre mayor que el par de apriete ajustado. De esta forma, en la mayoría de los casos no se necesitan otras herramientas adicionales para aflojar uniones atornilladas.

La forma del mango de esta herramienta ocupa completamente toda la mano, y los dedos se alojan suavemente dentro de las molduras redondeadas. De esta forma se garantiza una transmisión de la fuerza óptima y de forma ergonómica. Es una herramienta probada en un 100 %, pieza por pieza, según la norma IEC 60900, a 10.000 voltios para un trabajo seguro bajo la tensión permitida de 1.000 voltios.

- "Destorpar" VDE de mango en "T", probado pieza por pieza, para un trabajo seguro bajo una tensión de hasta 1.000 voltios
- El mango en "T" es ideal para la transmisión de pares de apriete controlados así como de altos pares de aflojado
- El trabajo en uniones atornilladas está libre de errores gracias al acoplamiento a fricción limitado que no se puede exceder, así como a una transmisión exacta del par de giro
- Se oye y se palpa claramente el sobre-encastre tan pronto se alcanza el par de apriete preajustado
- Protegido contra manipulaciones del valor de apriete preajustado

### 400 i Hex Destorpar aislado según VDE



Code	EAN	mm	Nm	mm	mm	mm	mm	
05004980001	206398	4,0	5,0	90	48	100	3 1/2"	1
05004981001	206114	5,0	5,0	90	48	100	3 1/2"	1





# Las carracas y los accesorios

## Zyklop Speed - increíblemente veloz e increíblemente flexible



Una configuración del juego increíblemente compacta que ofrece muchísima herramienta en muy poco espacio. Se obtiene una sensación completamente nueva con relación a esta clase de juegos de carraca gracias a las novedosas cajas de material textil sumamente robustas y duraderas que además se pueden posicionar de forma vertical para conseguir un mayor orden en la estantería del taller. El material exterior textil de la caja ofrece además una protección adicional de las superficies. Peso y volumen son mínimos lo que facilita la movilidad para el usuario. Con sistema de búsqueda de herramienta "Take it easy": marcas de color según el tamaño.

- Juego de carraca, 42 piezas, en resistente caja robusta de material textil
- Cabeza de carraca libremente giratoria con 5 posiciones definidas
- Vasos de punta con las ventajas de la tecnología de Wera
- Vasos de punta TORX®, hexágono interior y hexágono exterior con función de retención para tornillos / tuercas
- Con sistema de búsqueda de herramienta "Take it easy": marca los tamaños con ayuda de colores
- Adecuado para Wera 2go

## 8100 SA All-in Juego de carraca Zyklop Speed, cuadradillo de 1/4", con función de retención, métrico



Code	EAN		
05003755001	4013288 190994		1
		8000 A 1x 1/4"x152,0	
		8796 LA 1x 1/4"x150,0	
		8794 A 1x 1/4"x56,0	
		8790 HMA HF 1x 4,0x23,0; 1x 4,5x23,0; 1x 5,0x23,0; 1x 5,5x23,0; 1x 6,0x23,0; 1x 7,0x23,0; 1x 8,0x23,0; 1x 9,0x23,0; 1x 10,0x23,0; 1x 11,0x23,0; 1x 12,0x23,0; 1x 13,0x23,0; 1x 14,0x23,0	
		8767 A HF 1x TX 8x28,0; 1x TX 9x28,0; 1x TX 10x28,0; 1x TX 15x28,0; 1x TX 20x28,0; 1x TX 25x28,0; 1x TX 27x28,0; 1x TX 30x28,0; 1x TX 40x28,0	
		8740 A 1x 2,0x28,0; 1x 2,5x28,0	
		8740 A HF 1x 3,0x28,0; 1x 4,0x28,0; 1x 5,0x28,0; 1x 6,0x28,0; 1x 7,0x28,0; 1x 8,0x28,0	
		8751 A 1x PH 1x28,0; 1x PH 2x28,0; 1x PH 3x28,0	
		8755 A 1x PZ 1x28,0; 1x PZ 2x28,0; 1x PZ 3x28,0	
		8700 A FL 1x 0,8x5,5x28,0; 1x 1,2x6,5x28,0	
		Extractor de tuercas 1x 14,0x43,0	
		Cinta autoadhesiva 120 1x 50,0x120,0	

### 8100 SA 6 Juego de carraca Zyklop Speed, cuadradillo de 1/4", métrico

- Cabeza de carraca libremente giratoria con 5 posiciones definidas
- Con dentado fino de 72 dientes
- Ángulo de retorno de tan sólo 5°
- Casquillo de giro libre para altas velocidades de trabajo
- Con sistema de búsqueda de herramienta "Take it easy": marca los tamaños con ayuda de colores
- Caja compacta de material textil, de gran robustez, con un peso y un volumen mínimos.

### 8100 SA 6 Juego de carraca Zyklop Speed, cuadradillo de 1/4", métrico



Code	EAN		
05004016001	174000		1
		□ 8000 A 1x 1/4"x152,0	
		● 8790 HMA 1x 5,0x23,0; 1x 5,5x23,0; 1x 6,0x23,0; 1x 7,0x23,0; 1x 8,0x23,0; 1x 10,0x23,0; 1x 11,0x23,0; 1x 12,0x23,0; 1x 13,0x23,0	
		■ 8794 LA 1x 1/4"x150,0	
		■ 8794 A 1x 1/4"x56,0	
		● 8784 A1 1x 1/4"x1/4"x37,0	
		+ 851/4 TZ PH 1x PH 1x50; 1x PH 2x50; 1x PH 3x50	
		+ 855/4 TZ PZ 1x PZ 1x50; 1x PZ 2x50	
		* 867/4 Z TORX® 1x TX 10x50; 1x TX 15x50; 1x TX 20x50; 1x TX 25x50; 1x TX 27x50; 1x TX 30x50	
		○ 840/4 Z Hex-Plus 1x 3,0x50; 1x 4,0x50; 1x 5,0x50; 1x 6,0x50	
		Cinta autoadhesiva 120 1x 50,0x120,0	

### 8100 SA 9 Juego de carraca Zyklop Speed, cuadradillo de 1/4", imperial



Code	EAN		
05004019001	173843		1
		□ 8000 A 1x 1/4"x152,0	
		● 8790 HMA 1x 5/16"x23,0; 1x 7/32"x23,0; 1x 1/4"x23,0; 1x 9/32"x23,0; 1x 5/16"x23,0; 1x 11/32"x23,0; 1x 3/8"x23,0; 1x 7/16"x23,0; 1x 1/2"x23,0	
		■ 8794 LA 1x 1/4"x150,0	
		■ 8794 A 1x 1/4"x56,0	
		● 8784 A1 1x 1/4"x1/4"x37,0	
		+ 851/4 TZ PH 1x PH 1x50; 1x PH 2x50; 1x PH 3x50	
		+ 855/4 TZ PZ 1x PZ 1x50; 1x PZ 2x50	
		* 867/4 Z TORX® 1x TX 10x50; 1x TX 15x50; 1x TX 20x50; 1x TX 25x50; 1x TX 27x50; 1x TX 30x50	
		○ 840/4 Z Hex-Plus 1x 5/32"x50; 1x 3/16"x50; 1x 7/32"x50; 1x 1/4"x50	
		Cinta autoadhesiva 1x 50,0x120,0	

### Kraftform Kompakt Zyklop MS1 Metal/Speed 1/4"

- Carraca Zyklop Speed increíblemente veloz con cabeza libremente giratoria y 5 fijaciones definidas
- Carraca Zyklop Metal extremadamente delgada con palanca larga
- Ángulo de retorno de tan sólo 5°
- Un cómodo cambio del sentido de giro gracias a la palanca de conmutación
- El juego viene en una caja robusta de material textil

#### Kraftform Kompakt Zyklop MS1 Metal/Speed 1/4"



Code	EAN		
05135949001	4013288 178633		1
		<input type="checkbox"/> 8000 A 1x 1/4"x152,0	
		<input type="checkbox"/> 8004 A 1x 1/4"x141,0	
		<input checked="" type="checkbox"/> <input type="checkbox"/> 8796 LA 1x 1/4"x150,0	
		<input checked="" type="checkbox"/> <input type="checkbox"/> 8794 LA 1x 1/4"x150,0	
		<input checked="" type="checkbox"/> <input type="checkbox"/> 8794 SA 1x 1/4"x75,0	
		<input checked="" type="checkbox"/> <input type="checkbox"/> 8784 A1 1x 1/4"x1/4"x37,0	
		<input checked="" type="checkbox"/> <input type="checkbox"/> 8794 A 1x 1/4"x56,0	
		<input checked="" type="checkbox"/> <input type="checkbox"/> 8795 A 1x 1/4"x35,5	

### 8100 SA 2 Juego de carraca Zyklop Speed, cuadradillo de 1/4", métrico

- Juego de 42 piezas en resistente caja metálica

#### 8100 SA 2 Juego de carraca Zyklop Speed, cuadradillo de 1/4", métrico



Code	EAN		
05003533001	4013288 127103		1
		<input type="checkbox"/> 8000 A 1x 1/4"x152,0	
		<input checked="" type="checkbox"/> 8790 HMA 1x 4,0x23,0; 1x 4,5x23,0; 1x 5,0x23,0; 1x 5,5x23,0; 1x 6,0x23,0; 1x 7,0x23,0; 1x 8,0x23,0; 1x 9,0x23,0; 1x 10,0x23,0; 1x 11,0x23,0; 1x 12,0x23,0; 1x 13,0x23,0; 1x 14,0x23,0	
		<input type="checkbox"/> 8789 A 1x 1/4"x110,0	
		<input checked="" type="checkbox"/> <input type="checkbox"/> 8794 A 1x 1/4"x56,0	
		<input checked="" type="checkbox"/> <input type="checkbox"/> 8795 A 1x 1/4"x35,5	
		<input checked="" type="checkbox"/> <input type="checkbox"/> 8784 A1 1x 1/4"x1/4"x37,0	
		<input checked="" type="checkbox"/> <input type="checkbox"/> 8796 SA 1x 1/4"x75,0	
		<input checked="" type="checkbox"/> <input type="checkbox"/> 8796 LA 1x 1/4"x150,0	
		<input checked="" type="checkbox"/> 851/1 Z PH 1x PH 1x25; 1x PH 2x25; 1x PH 3x25	
		<input checked="" type="checkbox"/> 855/1 Z PZ 1x PZ 1x25; 1x PZ 2x25; 1x PZ 3x25	
		<input checked="" type="checkbox"/> 867/1 Z TORX® B0 1x TX 8x25; 1x TX 9x25; 1x TX 10x25; 1x TX 15x25; 1x TX 20x25; 1x TX 25x25; 1x TX 30x25; 1x TX 40x25	
		<input type="checkbox"/> 840/1 Z Hex-Plus 1x 3,0x25; 1x 4,0x25; 1x 5,0x25; 1x 6,0x25; 1x 8,0x25	
		<input checked="" type="checkbox"/> 800/1 Z 1x 0,6x4,5x25; 1x 1,0x5,5x25; 1x 1,2x8,0x25	



### 8100 SA 4 Juego de carraca Zyklop Speed, cuadradillo de 1/4", imperial

- Juego de 41 piezas en resistente caja metálica

### 8100 SA 4 Juego de carraca Zyklop Speed, cuadradillo de 1/4", imperial



Code	EAN			
05003535001	4013288 121127			1
		□	<b>8000 A</b> 1x 1/4"x152,0	
		●	<b>8790 HMA</b> 1x 3/16"x23,0; 1x 7/32"x23,0; 1x 1/4"x23,0; 1x 9/32"x23,0; 1x 5/16"x23,0; 1x 11/32"x23,0; 1x 3/8"x23,0; 1x 7/16"x23,0; 1x 1/2"x23,0; 1x 9/16"x23,0	
		□	<b>8789 A</b> 1x 1/4"x110,0	
		□	<b>8794 A</b> 1x 1/4"x56,0	
		□	<b>8795 A</b> 1x 1/4"x35,5	
		●	<b>8784 A1</b> 1x 1/4"x1/4"x37,0	
		□	<b>8796 SA</b> 1x 1/4"x75,0	
		□	<b>8796 LA</b> 1x 1/4"x150,0	
		+	<b>851/1 Z PH</b> 1x PH 1x25; 1x PH 2x25; 1x PH 3x25	
		+	<b>855/1 Z PZ</b> 1x PZ 1x25; 1x PZ 2x25; 1x PZ 3x25	
		⊗	<b>867/1 Z TORX® BO</b> 1x TX 8x25; 1x TX 9x25; 1x TX 10x25; 1x TX 15x25; 1x TX 20x25; 1x TX 25x25; 1x TX 30x25; 1x TX 40x25	
		○	<b>840/1 Z Hex-Plus</b> 1x 5/64"x25; 1x 3/32"x25; 1x 1/8"x25; 1x 9/64"x25; 1x 5/32"x25; 1x 3/16"x25; 1x 7/32"x25	
		●	<b>800/1 Z</b> 1x 0,6x4,5x25; 1x 1,0x5,5x25; 1x 1,2x8,0x25	

### 8100 SA/SC 2 Juego de carraca Zyklop Speed, cuadradillo de 1/4" y cuadradillo de 1/2", métrico

- Juego de 43 piezas en resistente caja metálica

### 8100 SA/SC 2 Juego de carraca Zyklop Speed, cuadradillo de 1/4" y cuadradillo de 1/2", métrico



Code	EAN			
05160785001	4013288 126610			1
		□	<b>8000 A</b> 1x 1/4"x152,0	
		●	<b>8790 HMA</b> 1x 4,0x23,0; 1x 4,5x23,0; 1x 5,0x23,0; 1x 5,5x23,0; 1x 6,0x23,0; 1x 7,0x23,0; 1x 8,0x23,0; 1x 9,0x23,0; 1x 10,0x23,0; 1x 12,0x23,0; 1x 13,0x23,0	
		●	<b>8784 A1</b> 1x 1/4"x1/4"x37,0	
		□	<b>8796 LA</b> 1x 1/4"x150,0	
		□	<b>8000 C</b> 1x 1/2"x277,0	
		●	<b>8790 HMC</b> 1x 13,0x37,0; 1x 14,0x37,0; 1x 15,0x37,0; 1x 16,0x37,0; 1x 17,0x37,0; 1x 18,0x37,0; 1x 19,0x37,0; 1x 21,0x37,0; 1x 22,0x37,0; 1x 24,0x37,0	
		□	<b>8796 LC</b> 1x 1/2"x250,0	
		●	<b>816 R</b> 1x 1/4"x119	
		●	<b>800/4 Z</b> 1x 1,0x5,5x89	
		○	<b>840/4 Z Hex-Plus</b> 1x 3,0x89; 1x 4,0x89; 1x 5,0x89; 1x 6,0x89	
		+	<b>851/4 Z PH</b> 1x PH 1x89; 1x PH 2x89; 1x PH 3x89	
		+	<b>855/4 Z PZ</b> 1x PZ 1x89; 1x PZ 2x89; 1x PZ 3x89	
		⊗	<b>867/4 Z TORX® BO</b> 1x TX 10x89; 1x TX 15x89; 1x TX 20x89; 1x TX 25x89; 1x TX 30x89	

## Kraftform Kompakt Zyklop Speed

- Bolso plegable para sujetar en el cinturón

### Kraftform Kompakt Zyklop Speed



Code	EAN		
0500350001	121868	1/4"	1
Code	EAN		
05051045001	155313		1
		8000 A 1x 1/4"x152,0	
		8784 A1 1x 1/4"x1/4"x37,0	
		8794 LA 1x 1/4"x150,0	
		851/4 TZ PH 1x PH 1x50; 1x PH 2x50; 1x PH 3x50	
		855/4 TZ PZ 1x PZ 1x50; 1x PZ 2x50	
		867/4 Z TORX® 1x TX 10x50; 1x TX 15x50; 1x TX 20x50; 1x TX 25x50; 1x TX 27x50; 1x TX 30x50	
		800/4 Z 1x 1,0x5,5x50	
		840/4 Z Hex-Plus 1x 3,0x50; 1x 4,0x50; 1x 5,0x50; 1x 6,0x50	
		8790 HMA 1x 5,5x23,0; 1x 6,0x23,0; 1x 7,0x23,0; 1x 8,0x23,0; 1x 10,0x23,0; 1x 12,0x23,0; 1x 13,0x23,0	
		Cinta autoadhesiva 70 1x 50,0x70,0	

## 8000 A Carraca Zyklop Speed, cuadradillo de 1/4"

- Aúna 5 tipos de carraca en una sola
- Construcción de masas de inercia y manguito de giro rápido antideslizante para gran rapidez de trabajo
- Cabeza de carraca libremente giratoria, botón de bloqueo y conmutación de derecha e izquierda
- El dentado fino permite un ángulo de retorno mínimo de tan sólo 5°
- También utilizable como destornillador

### 8000 A Carraca Zyklop Speed, cuadradillo de 1/4"



Code	EAN						
0500350001	121868	1/4"	152,0				1

### 8000 A SB Carraca Zyklop Speed, cuadradillo de 1/4"



Code	EAN						
05073260001	128034	8000 A	1x 1/4"x152,0				3

## Zyklop Metal cuadradillo pasante



Carraca forjada enteramente de metal de cromo-molibdeno.

Una configuración del juego increíblemente compacta que ofrece muchísima herramienta en muy poco espacio. Se obtiene una sensación completamente nueva con relación a esta clase de juegos de carraca gracias, a las novedosas cajas de material textil sumamente robustas y duraderas que además se pueden posicionar de forma vertical para conseguir un mayor orden en la estantería del taller. El material exterior textil de la caja ofrece además una protección adicional de las superficies. Peso y volumen son mínimos lo que facilita la movilidad para el usuario. Con sistema de búsqueda de herramienta "Take it easy": marcas de color según el tamaño.

- Carraca extremadamente delgada con palanca larga
- Ángulo de retorno de tan sólo 4,7°
- Conmutación super-suave del cuadradillo pasante imperdible
- Sistema de búsqueda de herramientas "Take it easy"

## 8100 SA 7 Juego de carraca Zyklop Metal, cuadradillo pasante de 1/4", métrico



Code	EAN		
05004017001	4013288 173898		1
		8003 A 1x 1/4"x141,0	
		8790 HMA 1x 5,0x23,0; 1x 5,5x23,0; 1x 6,0x23,0; 1x 7,0x23,0; 1x 8,0x23,0; 1x 10,0x23,0; 1x 11,0x23,0; 1x 12,0x23,0; 1x 13,0x23,0	
		8794 LA 1x 1/4"x150,0	
		8794 A 1x 1/4"x56,0	
		8784 A1 1x 1/4"x1/4"x37,0	
		851/1 Z PH 1x PH 1x25; 1x PH 2x25; 1x PH 3x25	
		855/1 Z PZ 1x PZ 1x25; 1x PZ 2x25	
		867/1 TORX® 1x TX 10x25; 1x TX 15x25; 1x TX 20x25; 1x TX 25x25; 1x TX 27x25; 1x TX 30x25	
		840/1 Z Hex-Plus 1x 3,0x25; 1x 4,0x25; 1x 5,0x25; 1x 6,0x25	

## 8100 SA 10 Juego de carraca Zyklop Metal, cuadradillo pasante de 1/4", imperial



Code	EAN		
05004020001	4013288 173904		1
		8003 A 1x 1/4"x141,0	
		8790 HMA 1x 3/16"x23,0; 1x 7/32"x23,0; 1x 1/4"x23,0; 1x 9/32"x23,0; 1x 5/16"x23,0; 1x 11/32"x23,0; 1x 3/8"x23,0; 1x 7/16"x23,0; 1x 1/2"x23,0	
		8794 LA 1x 1/4"x150,0	
		8794 A 1x 1/4"x56,0	
		8784 A1 1x 1/4"x1/4"x37,0	
		851/1 Z PH 1x PH 1x25; 1x PH 2x25; 1x PH 3x25	
		855/1 Z PZ 1x PZ 1x25; 1x PZ 2x25	
		867/1 TORX® 1x TX 10x25; 1x TX 15x25; 1x TX 20x25; 1x TX 25x25; 1x TX 27x25; 1x TX 30x25	
		840/1 Z Hex-Plus 1x 5/32"x25; 1x 3/16"x25; 1x 7/32"x25; 1x 1/4"x25	

## Carraca 8003 A Zyklop Metal, con cuadradillo pasante de 1/4"

- Para llaves de vaso de 1/4" con retención por bola
- Extremadamente delgada. Una palanca larga. Carraca forjada enteramente de metal de cromo-molibdeno
- Gracias al doble mecanismo de trinquete, los 38 dientes robustos proporcionan el efecto de un dentado fino de 76 dientes con un ángulo de recuperación de 4,7°
- Conmutación super-suave del cuadradillo pasante imperdible

## Carraca 8003 A Zyklop Metal, con cuadradillo pasante de 1/4"



Code	EAN	Icon	mm	mm	mm	Icon
05004003001	174017	1/4"	141,0	21	22	3

## Zyklop Metal palanca de inversión de giro



Una configuración del juego increíblemente compacta que ofrece muchísima herramienta en muy poco espacio. Se obtiene una sensación completamente nueva con relación a esta clase de juegos de carraca gracias, a las novedosas cajas de material textil sumamente robustas y duraderas que además se pueden posicionar de forma vertical para conseguir un mayor orden en la estantería del taller. El material exterior textil de la caja ofrece además una protección adicional de las superficies. Peso y volumen son mínimos lo que facilita la movilidad para el usuario. Con sistema de búsqueda de herramienta "Take it easy": marcas de color según el tamaño.

- Un cómodo cambio del sentido de giro gracias a la palanca de conmutación
- Carraca extremadamente delgada con palanca larga
- Ángulo de retorno de tan sólo 5°

## 8100 SA 8 Juego de carraca Zyklop Metal, cuadradillo de 1/4" y palanca de inversión de giro, métrico



Code	EAN	Icon	Description	Quantity
05004018001	173836			1
		□	<b>8004 A</b> 1x 1/4"x141,0	
		●	<b>8790 HMA</b> 1x 5,0x23,0; 1x 5,5x23,0; 1x 6,0x23,0; 1x 7,0x23,0; 1x 8,0x23,0; 1x 10,0x23,0; 1x 11,0x23,0; 1x 12,0x23,0; 1x 13,0x23,0	
		□	<b>8794 LA</b> 1x 1/4"x150,0	
		□	<b>8794 A</b> 1x 1/4"x56,0	
		●	<b>8784 A1</b> 1x 1/4"x1/4"x37,0	
		+	<b>851/1 Z PH</b> 1x PH 1x25; 1x PH 2x25; 1x PH 3x25	
		+	<b>855/1 Z PZ</b> 1x PZ 1x25; 1x PZ 2x25	
		✦	<b>867/1 TORX®</b> 1x TX 10x25; 1x TX 15x25; 1x TX 20x25; 1x TX 25x25; 1x TX 27x25; 1x TX 30x25	
		○	<b>840/1 Z Hex-Plus</b> 1x 3,0x25; 1x 4,0x25; 1x 5,0x25; 1x 6,0x25	
			<b>Cinta autoadhesiva 120</b> 1x 50,0x120,0	

### 8100 SA 11 Juego de carraca Zyklop Metal, cuadradillo de 1/4" y palanca de inversión de giro, imperial



Code	EAN			
05004021001	173850			1
		8004 A	1x 1/4"x141,0	
		8790 HMA	1x 3/16"x23,0; 1x 7/32"x23,0; 1x 1/4"x23,0; 1x 9/32"x23,0; 1x 5/16"x23,0; 1x 11/32"x23,0; 1x 3/8"x23,0; 1x 7/16"x23,0; 1x 1/2"x23,0	
		8794 LA	1x 1/4"x150,0	
		8794 A	1x 1/4"x56,0	
		8784 A1	1x 1/4"x1/4"x37,0	
		851/1 Z PH	1x PH 1x25; 1x PH 2x25; 1x PH 3x25	
		855/1 Z PZ	1x PZ 1x25; 1x PZ 2x25	
		867/1 TORX®	1x TX 10x25; 1x TX 15x25; 1x TX 20x25; 1x TX 25x25; 1x TX 27x25; 1x TX 30x25	
		840/1 Z Hex-Plus	1x 3/32"x25; 1x 3/16"x25; 1x 7/32"x25; 1x 1/4"x25	

### 8100 SA 12 HF Juego de carraca Zyklop Metal, cuadradillo de 1/4" y palanca de inversión de giro, métrico

- Los vasos llevan función de retención para tornillos y tuercas

### 8100 SA 12 HF Juego de carraca Zyklop Metal, cuadradillo de 1/4" y palanca de inversión de giro, métrico



Code	EAN			
05003756001	190987			1
		8004 A	1x 1/4"x141	
		8794 LA	1x 1/4"x150,0	
		8794 A	1x 1/4"x56,0	
		8790 HMA HF	1x 5,0x23,0; 1x 5,5x23,0; 1x 6,0x23,0; 1x 7,0x23,0; 1x 8,0x23,0; 1x 10,0x23,0; 1x 11,0x23,0; 1x 12,0x23,0; 1x 13,0x23,0	
		Extractor de tuercas	1x 14,0x43,0	
		Cinta autoadhesiva 120	1x 50,0x120,0	

### Carraca 8004 A Zyklop Metal, cuadradillo de 1/4" y con palanca de inversión de giro

- Un cómodo cambio del sentido de giro gracias a la palanca de conmutación
- Carraca extremadamente delgada con palanca larga
- Ángulo de retorno de tan sólo 5°
- Fijación segura de los vasos

### Carraca 8004 A Zyklop Metal, cuadradillo de 1/4" y con palanca de inversión de giro



Code	EAN						
05004004001	174024	1/4"	141,0	19	22		3

### 8790 HMA Llave de vaso Zyklop con arrastre de 1/4"

- Llave de vaso Zyklop de 1/4"
- Para el uso manual y a máquina (non impact)
- Con moleteado en la parte posterior para mayor adherencia en la utilización manual
- Con anillo de retención
- Con sistema de búsqueda de herramienta "Take it easy": marca los tamaños con ayuda de colores

#### 8790 HMA Llave de vaso Zyklop con arrastre de 1/4"



Code	EAN		mm		mm	mm	mm	
05003501001	120083		4,0		23,0	6,9	13,0	1
05003502001	120106		4,5		23,0	7,5	13,0	1
05003503001	120113		5,0		23,0	8,2	13,0	1
05003504001	120120		5,5		23,0	8,8	13,0	1
05003505001	120137		6,0		23,0	9,4	13,0	1
05003506001	120144		7,0		23,0	11,0	13,0	1
05003507001	120151		8,0		23,0	12,0	13,0	1
05003508001	120090		9,0		23,0	13,0	14,0	1
05003509001	120168		10,0		23,0	14,5	14,5	1
05003510001	120175		11,0		23,0	16,0	15,0	1
05003511001	120182		12,0		23,0	17,0	16,0	1
05003512001	120199		13,0		23,0	18,0	17,0	1
05003513001	120205		14,0		23,0	20,0	18,0	1
05003499001	206862		15,0		23,0	21,5	19,0	1
05003514001	120212			3/16"	23,0	7,5	13,0	1
05003515001	120229			7/32"	23,0	8,8	13,0	1
05003516001	120236			1/4"	23,0	11,0	13,0	1
05003517001	120243			9/32"	23,0	11,0	13,0	1
05003518001	120250			5/16"	23,0	12,0	13,0	1
05003519001	120267			11/32"	23,0	13,0	14,0	1
05003520001	120274			3/8"	23,0	14,5	14,5	1
05003521001	120281			7/16"	23,0	16,0	15,0	1
05003522001	120298			1/2"	23,0	18,0	17,0	1
05003523001	120304			9/16"	23,0	20,0	18,0	1

### 8790 HMA HF Llave de vaso Zyklop con arrastre de 1/4" con función de retención

- Vaso (no de impacto) para la aplicación manual y mecánica
- La función de retención sostiene los tornillos de forma segura en la herramienta
- Con sistema de búsqueda de herramienta "Take it easy": marca los tamaños con ayuda de colores
- Cromo-vanadio, en cromado mate
- Con ranura de retención de bola y moleteado en el extremo posterior para un mejor agarre

#### 8790 HMA HF Llave de vaso Zyklop con arrastre de 1/4" con función de retención



Code	EAN		mm	mm	mm	mm	
05003717001	185631		4,0	23,0	7,0	11,0	1
05003718001	185648		4,5	23,0	7,8	11,0	1
05003719001	185655		5,0	23,0	8,9	11,0	1
05003720001	185662		5,5	23,0	9,2	11,0	1
05003721001	185679		6,0	23,0	10,5	11,0	1
05003722001	185686		7,0	23,0	11,9	11,0	1
05003723001	185693		8,0	23,0	12,9	11,0	1
05003724001	185709		9,0	23,0	14,1	12,0	1
05003725001	185716		10,0	23,0	15,6	12,5	1
05003726001	185723		11,0	23,0	17,4	13,0	1
05003727001	185730		12,0	23,0	18,4	14,0	1
05003728001	185747		13,0	23,0	19,5	15,0	1
05003729001	185754		14,0	23,0	20,8	16,0	1
05003010001	206855		15,0	23,0	21,5	18,5	1

### Belt A 1 Juego de llaves de vaso Zyklop, con función de retención, de arrastre de 1/4"

Correa textil robusta (Belt) en el típico diseño de Wera, con 9 vasos, más un extractor de tuercas, todo en un espacio muy reducido. El mecanismo de giro fácil y suave permite una sujeción segura así como una extracción muy fácil de los vasos. Dispone del sistema de búsqueda de herramienta "Take it easy" con marcación a color según el tamaño – para encontrar la herramienta precisa de forma sencilla y rápida. Incluye un mosquetón para la fijación de la correa en la trabilla del cinturón o en un bolso.

Los vasos disponen de la función de retención para un trabajo de atornillar más cómodo ya que se reduce el riesgo de que se pierda el tornillo al llevarlo hacia la pieza de montaje. Esta correa dispone de una superficie de fieltro en la parte posterior, y con ayuda de cintas autoadhesivas es fácil sujetarla, por ejemplo, en la pared, la estantería, el carro de herramientas o el sistema de transporte de herramientas Wera 2go.

- Juego de vasos de 10 piezas en correa textil robusta, de 1/4"
- Los vasos llevan función de retención para tornillos y tuercas
- El mecanismo de giro fácil y suave permite una sujeción segura así como una extracción muy sencilla de la herramienta
- Con sistema de búsqueda de herramienta "Take it easy": marca los tamaños con ayuda de colores
- Adecuada para sujetarla en la pared, la estantería, el carro de herramientas o el sistema de transporte de herramientas Wera 2go

### Belt A 1 Juego de llaves de vaso Zyklop, con función de retención, de arrastre de 1/4"



Code	EAN		
05003880001	4013288		1
	190758		
		<b>8790 HMA HF</b> 1x 4,0x23,0; 1x 4,5x23,0; 1x 5,0x23,0; 1x 5,5x23,0; 1x 6,0x23,0; 1x 7,0x23,0; 1x 8,0x23,0; 1x 10,0x23,0; 1x 13,0x23,0	
		<b>Extractor de tuercas</b> 1x 14,0x43,0	
		<b>Belt A 0/9</b> 1x 39,0x238,0	
		<b>Cinta autoadhesiva 30</b> 1x 30,0x200,0	

### Extractor de tuercas

- Extracción fácil de tuercas de los vasos HF de Wera
- Para la extracción fácil de tuercas de las llaves de vaso con función de retención (1/4", 3/8", 1/2")
- Con sistema anti-rodamiento hexagonal para evitar que la herramienta ruede

### Extractor de tuercas



	EAN							
Code	4013288	mm	mm					
05050005001	192554	14,0	43,0					1

### Belt A 4 Juego de vasos de llave Zyklop, de arrastre de 1/4"

- Juego de vasos de 9 piezas en correa textil robusta, de 1/4"
- Para el uso manual y a máquina (non impact)
- El mecanismo de giro fácil y suave permite una sujeción segura así como una extracción muy sencilla de la herramienta
- Con sistema de búsqueda de herramienta "Take it easy": marca los tamaños con ayuda de colores
- Adecuada para sujetarla en la pared, la estantería, el carro de herramientas o el sistema de transporte de herramientas Wera 2go

### Belt A 4 Juego de vasos de llave Zyklop, de arrastre de 1/4"



Code	EAN		
05003883001	4013288		1
	190789		
		<b>8790 HMA</b> 1x 5,0x23,0; 1x 5,5x23,0; 1x 6,0x23,0; 1x 7,0x23,0; 1x 8,0x23,0; 1x 10,0x23,0; 1x 11,0x23,0; 1x 12,0x23,0; 1x 13,0x23,0	
		<b>Belt A 0/9</b> 1x 39,0x238,0	
		<b>Cinta autoadhesiva 30</b> 1x 30,0x200,0	

### Juego de llaves de vaso Zyklop en listón magnético A 4 Zyklop, arrastre de 1/4"

Listón magnético de vasos con 9 llaves de vaso manuales y mecánicas (no de impacto), de 1/4". Un mecanismo giratorio suave permite el alojamiento seguro y la fácil extracción de los vasos. Lleva el sistema de búsqueda de herramientas Take it easy con marcas de colores según el tamaño, lo cual permite encontrar la herramienta precisa de forma rápida y fácil.

El listón magnético permite la colocación temporal en superficies metálicas, y gracias a la función Twist to unlock ("gira y desbloquea"), además es posible bloquear y desbloquear los vasos de manera segura.

- Juego de vasos de 9 piezas en un listón magnético para vasos, de 1/4"
- Listón magnético con alojamiento seguro de los vasos, que permite una extracción muy fácil gracias al mecanismo Twist to unlock ("gira y desbloquea"), para colocar en la pared, la estantería o el carro de herramientas de forma temporal
- El mecanismo de giro fácil y suave permite una sujeción segura así como una extracción muy sencilla de la herramienta
- Con el sistema de búsqueda de herramientas "Take it easy": con marcas de colores según el tamaño correspondiente

### Juego de llaves de vaso Zyklop en listón magnético A 4 Zyklop, arrastre de 1/4"

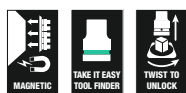

	<b>Code</b>	<b>EAN</b>		
	05005400001	4013288 223197		1
			● <b>8790 HMA</b> 1x 5,0x23,0; 1x 5,5x23,0; 1x 6,0x23,0; 1x 7,0x23,0; 1x 8,0x23,0; 1x 10,0x23,0; 1x 11,0x23,0; 1x 12,0x23,0; 1x 13,0x23,0	
			<b>9600</b> 1x 30,0x270,0	

### Belt A Imperial 1 Juego de vasos de punta Zyklop hexagonal, con función de retención, de arrastre de 1/4"



	<b>Code</b>	<b>EAN</b>		
	05003884001	4013288 194992		1
			○ <b>8740 A</b> 1x 5/64"x28,0; 1x 3/32"x28,0; 1x 7/64"x28,0	
			○ <b>8740 A HF</b> 1x 1/8"x28,0; 1x 9/64"x28,0; 1x 5/32"x28,0; 1x 3/16"x28,0; 1x 7/32"x28,0; 1x 1/4"x28,0	
			<b>Belt A 0/9</b> 1x 39,0x238,0	
			<b>Cinta autoadhesiva 30</b> 1x 30,0x200,0	

### Juego de llaves de vaso Zyklop en listón magnético A Imperial 1, arrastre de 1/4", en pulgadas

Listón magnético de vasos con 9 llaves de vaso manuales y mecánicas (no de impacto), de 1/4". Un mecanismo giratorio suave permite el alojamiento seguro y la fácil extracción de los vasos.

Lleva el sistema de búsqueda de herramientas Take it easy con marcas de colores según el tamaño, lo cual permite encontrar la herramienta precisa de forma rápida y fácil. El listón magnético permite la colocación temporal en superficies metálicas, y gracias a la función Twist to unlock ("gira y desbloquea"), además es posible bloquear y desbloquear los vasos de manera segura.

- Juego de vasos de 9 piezas en un listón magnético para vasos, de 1/4"
- Listón magnético con alojamiento seguro de los vasos, que permite una extracción muy fácil gracias al mecanismo Twist to unlock ("gira y desbloquea"), para colocar en la pared, la estantería o el carro de herramientas de forma temporal
- El mecanismo de giro fácil y suave permite una sujeción segura así como una extracción muy sencilla de la herramienta
- Con el sistema de búsqueda de herramientas "Take it easy": con marcas de colores según el tamaño correspondiente

### Juego de llaves de vaso Zyklop en listón magnético A Imperial 1, arrastre de 1/4", en pulgadas



	<b>Code</b>	<b>EAN</b>		
	05005420001	4013288 223227		1
			● <b>8790 HMA</b> 1x 3/16"x23,0; 1x 7/32"x23,0; 1x 1/4"x23,0; 1x 9/32"x23,0; 1x 5/16"x23,0; 1x 11/32"x23,0; 1x 3/8"x23,0; 1x 7/16"x23,0; 1x 1/2"x23,0	
			<b>9600</b> 1x 30,0x270,0	



## 8790 HMA Deep Llave de vaso larga con arrastre de 1/4"

Vaso tubular largo de 1/4" para el uso manual y mecánico (ISO 2725-parte 3) con ranura de retención de bola; para tornillos y tuercas de hexágono exterior. Para trabajos manuales y mecánicos (no de impacto), también para uniones atornilladas en posiciones profundas y varillas roscadas sobresalientes.

Con el sistema de búsqueda de herramientas "Take it easy" con marcas a color y sellos según tamaños – para encontrar el útil preciso de forma fácil y rápida. Con excelente agarre para un trabajo seguro incluso con manos aceitosas. El perfil hexagonal permite una transmisión de fuerzas muy elevadas y no significa una carga tan alta para los cantos de la tuerca o de la cabeza del tornillo como en el caso del perfil bihexagonal. Además, gracias a su ángulo de retorno tan pequeño, las carracas de dentado fino son ideales para los trabajos en espacios de montaje muy reducidos, así que también en estos casos ya no hace falta un perfil bihexagonal.

- Llaves de vaso largas para uniones atornilladas en posiciones profundas y varillas roscadas sobresalientes en espacios estrechos de montaje
- El perfil hexagonal permite un trabajo muy preciso con una alta transmisión de fuerza, pero sin desgastar el perfil
- Con sistema de búsqueda de herramienta "Take it easy": marca los tamaños con ayuda de colores
- Moleteado en el extremo posterior para un mejor agarre en la aplicación manual
- Para trabajos tanto manuales como mecánicos (no de impacto), con ranura de retención de bola
- Elaboración de cromo-vanadio, cromado en mate

### 8790 HMA Deep Llave de vaso larga con arrastre de 1/4"



Code	EAN	mm	mm	mm	mm	
05004500001	210258	4,0	50,0	6,7	11,8	1
05004501001	210128	5,0	50,0	8,0	11,8	1
05004502001	210241	5,5	50,0	8,6	11,8	1
05004503001	210265	6,0	50,0	9,2	11,8	1
05004504001	210272	7,0	50,0	10,8	11,8	1
05004505001	210289	8,0	50,0	11,8	11,0	1
05004506001	210296	9,0	50,0	12,8	12,0	1
05004507001	210302	10,0	50,0	14,7	12,8	1
05004508001	210319	11,0	50,0	15,8	14,0	1
05004509001	210326	12,0	50,0	16,8	15,0	1
05004510001	210333	13,0	50,0	17,8	16,0	1
05004511001	210340	14,0	50,0	19,8	17,0	1
05004512001	210357	15,0	50,0	20,8	18,0	1

## Belt A Deep 1 Juego de llaves de vaso, de arrastre de 1/4"

Una correa textil robusta (Belt) en el típico diseño de Wera con 9 llaves de vaso largas de 1/4" para el uso manual y mecánico (no de impacto), en un espacio sumamente compacto. El mecanismo de giro de funcionamiento suave permite un depósito seguro y una extracción muy fácil de los vasos. Incluye un mosquetón para la fijación en el cinturón o en un bolso. La parte posterior con zona de fieltro y la cinta autoadhesiva sirven para una fijación fácil, por ejemplo en la pared, en la estantería, en el carro del taller o en los elementos del sistema de transporte de útiles Wera 2go. Llaves de vaso largas de 1/4" para el uso manual o mecánico, (ISO 2725-parte 3) de Wera, para trabajos a mano o a máquina (no de impacto), incluso en uniones atornilladas que se encuentran a gran profundidad, o para varillas roscadas.

Lleva el sistema de búsqueda de herramientas "Take it easy": con marcas a color según el tamaño – para encontrar la herramienta precisa de forma más fácil y rápida. Con excelente agarre para un trabajo cómodo incluso con manos aceitosas. Con perfil hexagonal y ranura de retención de bola. El perfil hexagonal permite una transmisión de fuerzas muy elevadas y no significa una carga tan alta para los cantos de la tuerca o de la cabeza del tornillo como en el caso del perfil bihexagonal. Además, gracias a su ángulo de retorno tan pequeño, las carracas de dentado fino son ideales para los trabajos en espacios de montaje muy reducidos, así que también en estos casos ya no hace falta un perfil bihexagonal. Para tornillos y tuercas de hexágono exterior.

- Juego de vasos de 9 piezas en correa textil robusta, de 1/4"
- El mecanismo de giro fácil y suave permite una sujeción segura así como una extracción muy sencilla de la herramienta
- Llaves de vaso largas de 1/4" para trabajos en uniones atornilladas que se encuentran a gran profundidad, o para varillas roscadas sobresalientes
- El perfil hexagonal permite un trabajo en uniones atornilladas muy preciso y con una alta transmisión de la fuerza pero que no desgasta el perfil de la herramienta
- Con sistema de búsqueda de herramienta "Take it easy": marca los tamaños con ayuda de colores

### Belt A Deep 1 Juego de llaves de vaso, de arrastre de 1/4"



Code	EAN		
05004525001	210371		1
		<b>8790 HMA Deep</b> 1x 5,0x50,0; 1x 5,5x50,0; 1x 6,0x50,0; 1x 7,0x50,0; 1x 8,0x50,0; 1x 10,0x50,0; 1x 11,0x50,0; 1x 12,0x50,0; 1x 13,0x50,0	
		<b>Belt A 0/9</b> 1x 39,0x238,0	
		<b>Cinta autoadhesiva 30</b> 1x 30,0x200,0	

## Juego de llaves de vaso en listón magnético A Deep 1, arrastre de 1/4"

Listón magnético de vasos con 9 llaves de vaso largas, manuales y mecánicas (no de impacto), de 1/4". Un mecanismo giratorio suave permite un alojamiento seguro y una extracción fácil de los vasos. Llaves de vaso largas de 1/4" manuales y mecánicas (ISO 2725-parte 3) de Wera para el uso tanto manual como con máquina (no de impacto), incluso en uniones que se encuentran a profundidad y en pernos roscados sobresalientes.

Lleva el sistema de búsqueda de herramientas Take it easy, con marcas de colores según el tamaño, lo cual permite encontrar la herramienta de forma precisa, y fácil. Los vasos permiten un buen agarre incluso si el usuario tiene las manos llenas de aceite. Con perfil hexagonal y ranura de captura de bolas. El perfil hexagonal permite la transmisión de altas fuerzas y es menos perjudicial para los cantos de la tuerca del tornillo o para la cabeza del tornillo que un perfil de doce cantos. Además, con las carracas de dientes finos, gracias a su ángulo de retorno muy pequeño, ya no hace falta utilizar el perfil de doce cantos, incluso en espacios de montaje muy estrechos. Las llaves de vaso son adecuadas para tornillos y tuercas hexagonales exteriores.

El listón magnético permite la colocación temporal en superficies metálicas, y gracias a la función Twist to unlock ("gira y desbloquea"), además es posible bloquear y desbloquear los vasos de manera segura.

- Juego de vasos de 9 piezas en un listón magnético para vasos, de 1/4"
- Listón magnético con alojamiento seguro de los vasos, que permite una extracción muy fácil gracias al mecanismo Twist to unlock ("gira y desbloquea"), para colocar en la pared, la estantería o el carro de herramientas de forma temporal
- El mecanismo de giro fácil y suave permite una sujeción segura así como una extracción muy sencilla de la herramienta
- Llaves de vaso largas de 1/4" para trabajos en uniones atornilladas que se encuentran a gran profundidad, o para varillas roscadas sobresalientes
- El perfil hexagonal permite un trabajo en uniones atornilladas muy preciso, a altas velocidades de transmisión de la fuerza, pero sin deteriorar el perfil de la herramienta

## Juego de llaves de vaso en listón magnético A Deep 1, arrastre de 1/4"



Code	EAN		
05005410001	223210		1
		<b>8790 HMA Deep</b> 1x 5,0x50,0; 1x 5,5x50,0; 1x 6,0x50,0; 1x 7,0x50,0; 1x 8,0x50,0; 1x 10,0x50,0; 1x 11,0x50,0; 1x 12,0x50,0; 1x 13,0x50,0	
		<b>9600</b> 1x 30,0x270,0	

## 8767 A Vaso de punta Zyklop TORX® con arrastre de 1/4" con función de retención



	EAN							
Code	4013288			mm	mm	mm	mm	
05003390001	219602		TX 10	28,0	12,0	12,5	11,0	1
05003391001	219619		TX 20	28,0	12,0	12,5	11,0	1
05003392001	219626		TX 25	28,0	12,0	12,5	11,0	1
05003393001	219633		TX 30	28,0	12,0	12,5	11,0	1

## 8767 A HF Vaso de punta Zyklop TORX® con arrastre de 1/4" con función de retención

- Vaso de punta (no de impacto) para la aplicación manual y mecánica
- La función de retención sostiene los tornillos de forma segura en la herramienta
- Con sistema de búsqueda de herramienta "Take it easy": marca los tamaños con ayuda de colores
- Moleteado en el extremo posterior para un mejor agarre en la aplicación manual
- Cromo-vanadio, en cromado mate

## 8767 A HF Vaso de punta Zyklop TORX® con arrastre de 1/4" con función de retención



	EAN							
Code	4013288			mm	mm	mm	mm	
05003360001	186829		TX 8	28,0	12,0	12,5	11,0	1
05003361001	186843		TX 9	28,0	12,0	12,5	11,0	1
05003362001	186836		TX 10	28,0	12,0	12,5	11,0	1
05003363001	186850		TX 15	28,0	12,0	12,5	11,0	1
05003364001	186867		TX 20	28,0	12,0	12,5	11,0	1
05003365001	186874		TX 25	28,0	12,0	12,5	11,0	1
05003366001	186881		TX 25	100,0	12,0	12,5	83,0	1
05003367001	186898		TX 27	28,0	12,0	12,5	11,0	1
05003368001	186904		TX 27	100,0	12,0	12,5	83,0	1
05003369001	186911		TX 30	28,0	12,0	12,5	11,0	1
05003370001	186928		TX 30	100,0	12,0	12,5	83,0	1
05003371001	186935		TX 40	28,0	12,0	12,5	11,0	1
05003372001	186942		TX 40	100,0	12,0	12,5	83,0	1

### Belt A 3 TORX® HF Juego de vasos de punta Zyklop TORX®, con función de retención, de arrastre de 1/4"

Una correa textil robusta (Belt) en el típico diseño de Wera con 9 vasos de punta en un espacio muy reducido. El mecanismo de giro fácil y suave permite una sujeción segura así como una extracción muy fácil de los vasos. Dispone del sistema de búsqueda de herramienta "Take it easy" con marcación a color según el tamaño – para encontrar la herramienta precisa de forma sencilla y rápida. Incluye un mosquetón para la fijación de la correa en la trabilla del cinturón o en un bolso. Los vasos de punta son especialmente cortos y estables y disponen de las ventajas de la tecnología de Wera. Los vasos disponen de la función de retención para un trabajo de atornillar más cómodo, ya que se reduce el riesgo de que se pierda el tornillo al llevarlo hacia la pieza de montaje. Dispone de una superficie de fieltro en la parte posterior, y con ayuda de las cintas autoadhesivas es fácil sujetarla, por ejemplo, en la pared, la estantería, el carro de herramientas o el sistema de transporte de herramientas Wera 2go.

- Juego de vasos de punta de 9 piezas en correa textil robusta, de 1/4"
- Vasos de punta con las ventajas de la tecnología de Wera
- Vasos de punta con función de retención de tornillos
- El mecanismo de giro fácil y suave permite una sujeción segura así como una extracción muy sencilla de la herramienta
- Adecuada para sujetarla en la pared, la estantería, el carro de herramientas o el sistema de transporte de herramientas Wera 2go
- Con sistema de búsqueda de herramienta "Take it easy": marca los tamaños con ayuda de colores

### Belt A 3 TORX® HF Juego de vasos de punta Zyklop TORX®, con función de retención, de arrastre de 1/4"



Code	EAN		
05003882001	190772		1
		<b>8767 A HF</b> 1x TX 8x28,0; 1x TX 9x28,0; 1x TX 10x28,0; 1x TX 15x28,0; 1x 3,7x3,7xTX 20x28,0; 1x 4,1x4,1xTX 25x28,0; 1x 4,8x4,8xTX 27x28,0; 1x 5,4x5,4xTX 30x28,0; 1x 6,5x6,5xTX 40x28,0	
		<b>Belt A 0/9</b> 1x 39,0x238,0	
		<b>Cinta autoadhesiva 30</b> 1x 30,0x200,0	

### 8767 A TORX® HF 1 juego de vasos de punta Zyklop TORX®, de arrastre de 1/4", con función de retención

- Caja compacta de material textil, de gran robustez, con un peso y un volumen mínimos
- Vasos de punta (no de impacto) para la aplicación manual y mecánica
- La función de retención sostiene los tornillos de forma segura en la herramienta
- Con sistema de búsqueda de herramienta "Take it easy": marca los tamaños con ayuda de colores
- El moleteado en el extremo posterior del vaso proporciona un mejor agarre en el trabajo manual
- Versión larga

### 8767 A TORX® HF 1 juego de vasos de punta Zyklop TORX®, de arrastre de 1/4", con función de retención



Code	EAN		
05003375001	191014		1
		<b>8767 A HF</b> 1x TX 25x100,0; 1x TX 27x100,0; 1x TX 30x100,0; 1x TX 40x100,0	
		<b>Cinta autoadhesiva 70</b> 1x 50,0x70,0	

### 8740 A HF Zyklop vaso de punta hexagonal con arrastre de 1/4" con función de retención

- Vaso de punta (no de impacto) para la aplicación manual y mecánica
- La función de retención sostiene los tornillos de forma segura en la herramienta
- Hex-Plus hace que los tornillos de hexágono interior duren más

### 8740 A HF Zyklop vaso de punta hexagonal con arrastre de 1/4" con función de retención



Code	EAN		mm	mm	mm	mm		
05003332001	187123		3,0	28,0	12,0	12,5	1	
05003333001	187178		4,0	28,0	12,0	12,5	1	
05003334001	187185		4,0	100,0	12,0	12,5	1	
05003335001	187192		5,0	28,0	12,0	12,5	1	
05003336001	187208		5,0	100,0	12,0	12,5	1	
05003337001	187215		6,0	28,0	12,0	12,5	1	
05003338001	187222		6,0	100,0	12,0	12,5	1	
05003341001	189547		7,0	28,0	12,0	12,5	1	
05003342001	189554		7,0	100,0	12,0	12,5	1	
05003339001	187239		8,0	28,0	12,0	12,5	1	
05003340001	187246		8,0	100,0	12,0	12,5	1	
05003383001	189868			1/8"	28,0	12,0	12,5	1
05003384001	189875			9/64"	28,0	12,0	12,5	1
05003385001	189882			5/32"	28,0	12,0	12,5	1
05003386001	189899			3/16"	28,0	12,0	12,5	1
05003387001	189905			7/32"	28,0	12,0	12,5	1
05003388001	189912			1/4"	28,0	12,0	12,5	1
05003389001	189844			5/16"	28,0	12,0	12,5	1

### 8740 A Zyklop vaso de punta hexagonal con arrastre de 1/4"

- Vaso de punta (no de impacto) para la aplicación manual y mecánica
- Hex-Plus hace que los tornillos de hexágono interior duren más

### 8740 A Zyklop vaso de punta hexagonal con arrastre de 1/4"



Code	EAN		mm	mm	mm	mm		
05003330001	187154		2,0	28,0	12,0	12,5	1	
05003331001	187161		2,5	28,0	12,0	12,5	1	
05003380001	189820			5/64"	28,0	12,0	12,5	1
05003381001	189837			3/32"	28,0	12,0	12,5	1
05003382001	189851			7/64"	28,0	12,0	12,5	1

### Belt A 2 Juego de vasos de punta Zyklop hexagonal, con función de retención, de arrastre de 1/4"

Una correa textil robusta (Belt) en el típico diseño de Wera con 8 vasos de punta en un espacio muy reducido. El mecanismo de giro fácil y suave permite una sujeción segura así como una extracción muy fácil de los vasos. Dispone del sistema de búsqueda de herramienta "Take it easy" con marcación a color según el tamaño – para encontrar la herramienta precisa de forma sencilla y rápida. Incluye un mosquetón para la fijación de la correa en la trabilla del cinturón o en un bolso. Los vasos de punta son especialmente cortos y estables y disponen de las ventajas de la tecnología de Wera. Los vasos disponen de la función de retención para un trabajo de atornillar más cómodo ya que se reduce el riesgo de que se pierda el tornillo al llevarlo hacia la pieza de montaje. Dispone de una superficie de fieltro en la parte posterior, y con ayuda de las cintas autoadhesivas es fácil sujetarla, por ejemplo, en la pared, la estantería, el carro de herramientas o el sistema de transporte de herramientas Wera 2go.

- Juego de vasos de punta de 8 piezas en correa textil robusta, de 1/4"
- Vasos de punta con las ventajas de la tecnología de Wera
- Vasos con punta con función de retención para tornillos de hexágono interior
- Con sistema de búsqueda de herramienta "Take it easy": marca los tamaños con ayuda de colores
- El mecanismo de giro fácil y suave permite una sujeción segura así como una extracción muy sencilla de la herramienta
- Adecuada para sujetarla en la pared, la estantería, el carro de herramientas o el sistema de transporte de herramientas Wera 2go

### Belt A 2 Juego de vasos de punta Zyklop hexagonal, con función de retención, de arrastre de 1/4"



Code	EAN			
05003881001	190765			1
		8740 A	1x 2,0x28,0; 1x 2,5x28,0	
		8740 A HF	1x 3,0x28,0; 1x 4,0x28,0; 1x 5,0x28,0; 1x 6,0x28,0; 1x 7,0x28,0; 1x 8,0x28,0	
		Belt A 0/8	1x 39,0x220,0	
		Cinta autoadhesiva 30	1x 30,0x200,0	

### 8740 A HF 1 Juego de vasos de punta Zyklop, de arrastre de 1/4", con función de retención para tornillos de hexágono interior

- Caja compacta de material textil, de gran robustez, con un peso y un volumen mínimos
- Vasos de punta (no de impacto) para la aplicación manual y mecánica
- La función de retención sostiene los tornillos de forma segura en la herramienta
- Con sistema de búsqueda de herramienta "Take it easy": marca los tamaños con ayuda de colores
- El moleteado en el extremo posterior del vaso proporciona un mejor agarre en el trabajo manual
- Versión larga

### 8740 A HF 1 Juego de vasos de punta Zyklop, de arrastre de 1/4", con función de retención para tornillos de hexágono interior



Code	EAN			
05003345001	191007			1
		○	<b>8740 A HF</b> 1x 4,0x100,0; 1x 5,0x100,0; 1x 6,0x100,0; 1x 7,0x100,0; 1x 8,0x100,0	
			<b>Cinta autoadhesiva 70</b> 1x 50,0x70,0	

### 8751 A Vaso de punta Zyklop Phillips con arrastre de 1/4"

- Una versión extremadamente corta

### 8751 A Vaso de punta Zyklop Phillips con arrastre de 1/4"



Code	EAN							
05003350001	187253	PH 1	28,0	12,0	11,0	12,5		1
05003351001	187260	PH 2	28,0	12,0	11,0	12,5		1
05003352001	187277	PH 3	28,0	12,0	11,0	12,5		1

### 8755 A Vaso de punta Zyklop Pozidriv con arrastre de 1/4"

- Una versión extremadamente corta

### 8755 A Vaso de punta Zyklop Pozidriv con arrastre de 1/4"



Code	EAN							
05003353001	187284	PZ 1	28,0	12,0	11,0	12,5		1
05003354001	187291	PZ 2	28,0	12,0	11,0	12,5		1
05003355001	187307	PZ 3	28,0	12,0	11,0	12,5		1

### 8700 A FL Vaso de punta Zyklop para tornillos ranurados con arrastre de 1/4"

- Una versión extremadamente corta

### 8700 A FL Vaso de punta Zyklop para tornillos ranurados con arrastre de 1/4"



Code	EAN							
05003320001	187314	0,8	5,5	28,0	12,0	11,0	11,0	1
05003321001	187321	1,0	5,5	28,0	12,0	11,0	11,0	1
05003322001	187338	1,2	6,5	28,0	12,0	11,0	11,0	1

### 8796 LA Extensión Zyklop "flexible-lock" con manguito de giro rápido, versión larga, 1/4"

- Para llaves de vaso de 1/4" con retención por bola
- Sistema de bloqueo flexible para, ya sea un bloqueo fijo, o un cambio rápido de la herramienta accesoria
- Con manguito de giro rápido para apretar y aflojar tornillos y tuercas de forma extremadamente rápida

### 8796 LA Extensión Zyklop "flexible-lock" con manguito de giro rápido, versión larga, 1/4"



Code	EAN							
05003531001	121059	1/4"	150,0					1

### 8796 SA Extensión Zyklop "flexible lock" con manguito de giro rápido, versión corta, 1/4"

- Para llaves de vaso de 1/4" con retención por bola
- Sistema de bloqueo flexible para, ya sea un bloqueo fijo, o un cambio rápido de la herramienta accesoria
- Con manguito de giro rápido para apretar y aflojar tornillos y tuercas de forma extremadamente rápida

### 8796 SA Extensión Zyklop "flexible lock" con manguito de giro rápido, versión corta, 1/4"



Code	EAN	□	⌀						
05003530001	121042	1/4"	75,0						1

### 8794 LA Extensión Zyklop con manguito de giro rápido, versión larga, 1/4"

Prolongación Zyklop de Wera con manguito de giro rápido para un apriete o desapriete ultrarrápido de tornillos y tuercas. De cromo-vanadio, en cromado mate.

### 8794 LA Extensión Zyklop con manguito de giro rápido, versión larga, 1/4"



Code	EAN	□	⌀						
05003526001	121073	1/4"	150,0						1

### 8794 SA Extensión Zyklop con manguito de giro rápido, versión corta, 1/4"

Prolongación Zyklop de Wera con manguito de giro rápido para un apriete o desapriete ultrarrápido de tornillos y tuercas. De cromo-vanadio, en cromado mate.

### 8794 SA Extensión Zyklop con manguito de giro rápido, versión corta, 1/4"



Code	EAN	□	⌀						
05003525001	121066	1/4"	75,0						1

### 8789 A Mango Zyklop en T, 1/4"

Mango en T Zyklop de Wera para una mayor transmisión del par de giro. Para aprieta-tuercas de cuadrado de 1/4" con bloqueo de bola. Con un arrastre desplazable, así se obtiene una aplicación flexible. Elaborado de cromo-vanadio de alta calidad, en cromado mate.

### 8789 A Mango Zyklop en "T", 1/4"



Code	EAN	□	⌀						
05003524001	121493	1/4"	110,0						3

### 8795 A Articulación cardán Zyklop, 1/4"

Articulación cardán Zyklop de Wera para llaves de vaso cuadradas de 1/4" con bloqueo de bola.

### 8795 A Articulación cardán Zyklop, 1/4"



Code	EAN	□	⌀						
05003528001	121509	1/4"	35,5						1

### 8784 A1 Adaptador Zyklop, 1/4"

- Adaptador porta-puntas Zyklop de 1/4" con sistema de cambio rápido para un cambio veloz de las puntas

#### 8784 A1 Adaptador Zyklop, 1/4"



Code	EAN								
05003529001	121035	1/4"	1/4"	37,0					1

### 8794 A Extensión Zyklop tipo "Wobble", 1/4"

Prolongación "Wobble" para la Zyklop de Wera. Con un ángulo de giro de 15° en todos los sentidos. Así se garantiza un trabajo rápido y preciso en situaciones de montaje difíciles y estrechas.

#### 8794 A Extensión Zyklop tipo "Wobble", 1/4"



Code	EAN								
05003527001	121080	1/4"	56,0						1

### Belt A, Soporte porta vasos de 9 piezas, sin herramientas



Code	EAN								
05003891001	192424								1
								Belt A 0/9 1x 39,0x238,0	
								Cinta autoadhesiva 30 1x 30,0x200,0	

### Belt A, Soporte porta vasos de 8 piezas, sin herramientas



Code	EAN								
05003890001	192417							1	
								Belt A 0/8 1x 39,0x220,0	
								Cinta autoadhesiva 30 1x 30,0x200,0	

### 9600 Listón magnético para vasos, 1/4", sin herramientas

1 listón magnético, sin herramientas. Adecuado para hasta 10 llaves de vaso y/o vasos de punta con arrastre de 1/4". El listón magnético permite una colocación temporal en superficies metálicas, y gracias a la función Twist to unlock ("gira y desbloquea"), se dispone de un bloqueo y desbloqueo seguro de los vasos.

- Listón magnético con alojamiento seguro de los vasos, que permite una extracción muy fácil gracias al mecanismo Twist to unlock ("gira y desbloquea"), para colocar en la pared, la estantería o el carro de herramientas de forma temporal
- El mecanismo de giro fácil y suave permite una sujeción segura así como una extracción muy sencilla de la herramienta
- Sin herramientas, para hasta 10 vasos de 1/4"

### 9600 Listón magnético para vasos, 1/4", sin herramientas

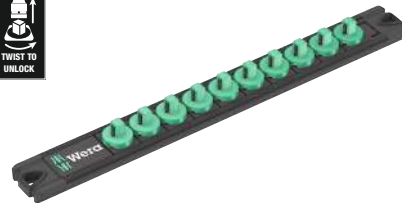

Code	EAN							
05136420001	223326	30,0	270,0					1

## Zyklop Speed - increíblemente veloz e increíblemente flexible



Una configuración del juego increíblemente compacta que ofrece muchísima herramienta en muy poco espacio. Se obtiene una sensación completamente nueva con relación a esta clase de juegos de carraca gracias, a las novedosas cajas de material textil sumamente robustas y duraderas que además se pueden posicionar de forma vertical para conseguir un mayor orden en la estantería del taller. El material exterior textil de la caja ofrece además una protección adicional de las superficies. Peso y volumen son mínimos lo que facilita la movilidad para el usuario. Con sistema de búsqueda de herramienta "Take it easy": marcas de color según el tamaño.

- Cabeza de carraca libremente giratoria con 5 posiciones definidas
- Con dentado fino de 72 dientes
- Ángulo de retorno de tan sólo 5°
- Casquillo de giro libre para altas velocidades de trabajo
- Con sistema de búsqueda de herramienta "Take it easy": marca los tamaños con ayuda de colores
- Caja compacta de material textil, de gran robustez, con un peso y un volumen mínimos.

## 8100 SB Juego de carracas All-in Zyklop Speed, con arrastre de 3/8"

- Gracias al sistema "Twist to unlock" es muy fácil extraer las carracas.

### 8100 SB Juego de carracas All-in Zyklop Speed, con arrastre de 3/8"



Code	EAN		
05003536001	4013288 225573		1
		☐ 8000 B 1x 3/8"x199,0	
		●☐ 8794 B 1x 3/8"x76,0	
		●☐ 8796 LB 1x 3/8"x200,0	
		● 8790 HMB HF 1x 6,0x29,0; 1x 7,0x29,0; 1x 8,0x29,0; 1x 9,0x29,0; 1x 10,0x29,0; 1x 11,0x29,0; 1x 12,0x29,0; 1x 13,0x29,0; 1x 14,0x29,0; 1x 15,0x29,0; 1x 16,0x29,0; 1x 17,0x29,0; 1x 18,0x29,0; 1x 19,0x29,0	
		⊛ 8767 B HF 1x TX 10x35,0; 1x TX 15x35,0; 1x TX 20x35,0; 1x TX 25x35,0; 1x TX 27x35,0; 1x TX 30x35,0; 1x TX 40x35,0; 1x TX 45x38,5; 1x TX 50x38,5	
		○ 8740 B HF 1x 3,0x35,0; 1x 4,0x35,0; 1x 5,0x35,0; 1x 6,0x35,0; 1x 7,0x38,5; 1x 8,0x38,5; 1x 9,0x38,5; 1x 10,0x38,5	
		Extractor de tuercas 1x 14,0x43,0	
		Cinta autoadhesiva 240 1x 50,0x240,0	



### 8100 SB 6 Juego de carraca Zyklop Speed, cuadradillo de 3/8", métrico



### 8100 SB 9 Juego de carraca Zyklop Speed, cuadradillo de 3/8", imperial



Code	EAN		
05004046001	4013288 173911		1
		<input type="checkbox"/> <b>8000 B</b> 1x 3/8"x199,0	
		<input checked="" type="checkbox"/> <b>8790 HMB</b> 1x 8,0x29,0; 1x 10,0x29,0; 1x 12,0x29,0; 1x 13,0x29,0; 1x 15,0x29,0; 1x 16,0x30,0; 1x 17,0x30,0; 1x 18,0x30,0; 1x 19,0x30,0	
		<input checked="" type="checkbox"/> <input type="checkbox"/> <b>8794 LB</b> 1x 3/8"x200,0	
		<input checked="" type="checkbox"/> <input type="checkbox"/> <b>8794 B</b> 1x 3/8"x76,0	
		<input checked="" type="checkbox"/> <input type="checkbox"/> <b>8784 B1</b> 1x 1/4"x3/8"x44,0	
		<input checked="" type="checkbox"/> <b>851/4 TZ PH</b> 1x PH 1x50; 1x PH 2x50; 1x PH 3x50	
		<input checked="" type="checkbox"/> <b>855/4 TZ PZ</b> 1x PZ 1x50; 1x PZ 2x50; 1x PZ 3x50	
		<input checked="" type="checkbox"/> <b>867/4 Z TORX®</b> 1x TX 20x50; 1x TX 25x50; 1x TX 27x50; 1x TX 30x50; 1x TX 40x50	
		<input type="checkbox"/> <b>840/4 Z Hex-Plus</b> 1x 4,0x50; 1x 5,0x50; 1x 6,0x50; 1x 8,0x50	
		<input type="checkbox"/> <b>800/4 Z</b> 1x 1,0x5,5x50	

Code	EAN		
05004049001	4013288 173980		1
		<input type="checkbox"/> <b>8000 B</b> 1x 3/8"x199,0	
		<input checked="" type="checkbox"/> <b>8790 HMB</b> 1x 1/4"x29,0; 1x 5/16"x29,0; 1x 3/8"x29,0; 1x 7/16"x29,0; 1x 1/2"x29,0; 1x 9/16"x29,0; 1x 5/8"x30,0; 1x 11/16"x30,0; 1x 3/4"x30,0	
		<input checked="" type="checkbox"/> <input type="checkbox"/> <b>8794 LB</b> 1x 3/8"x200,0	
		<input checked="" type="checkbox"/> <input type="checkbox"/> <b>8794 B</b> 1x 3/8"x76,0	
		<input checked="" type="checkbox"/> <input type="checkbox"/> <b>8784 B1</b> 1x 1/4"x3/8"x44,0	
		<input checked="" type="checkbox"/> <b>851/4 TZ PH</b> 1x PH 1x50; 1x PH 2x50; 1x PH 3x50	
		<input checked="" type="checkbox"/> <b>855/4 TZ PZ</b> 1x PZ 1x50; 1x PZ 2x50; 1x PZ 3x50	
		<input checked="" type="checkbox"/> <b>867/4 Z TORX®</b> 1x TX 20x50; 1x TX 25x50; 1x TX 27x50; 1x TX 30x50; 1x TX 40x50	
		<input type="checkbox"/> <b>840/4 Z Hex-Plus</b> 1x 3/16"x50; 1x 7/32"x50; 1x 1/4"x50; 1x 5/16"x50	
		<input type="checkbox"/> <b>800/4 Z</b> 1x 1,0x5,5x50	

## 8100 SB 2 Juego de carraca Zyklop Speed, cuadradillo de 3/8", métrico

- Juego de 43 piezas en resistente caja metálica

### 8100 SB 2 Juego de carraca Zyklop Speed, cuadradillo de 3/8", métrico



Code	EAN		
05003594001	4013288 121141		1
		<input type="checkbox"/> <b>8000 B</b> 1x 3/8"x199,0	
		<input checked="" type="checkbox"/> <b>8790 HMB</b> 1x 6,0x29,0; 1x 7,0x29,0; 1x 8,0x29,0; 1x 9,0x29,0; 1x 10,0x29,0; 1x 11,0x29,0; 1x 12,0x29,0; 1x 13,0x29,0; 1x 14,0x29,0; 1x 15,0x29,0; 1x 16,0x30,0; 1x 17,0x30,0; 1x 18,0x30,0; 1x 19,0x30,0; 1x 20,0x30,0; 1x 21,0x30,0; 1x 22,0x30,0; 1x 24,0x32,0	
		<input type="checkbox"/> <b>8789 B</b> 1x 3/8"x165,0	
		<input checked="" type="checkbox"/> <b>8794 B</b> 1x 3/8"x76,0	
		<input checked="" type="checkbox"/> <b>8795 B</b> 1x 3/8"x50,0	
		<input checked="" type="checkbox"/> <b>8784 B1</b> 1x 1/4"x3/8"x44,0	
		<input checked="" type="checkbox"/> <b>8796 SB</b> 1x 3/8"x125,0	
		<input checked="" type="checkbox"/> <b>8796 LB</b> 1x 3/8"x200,0	
		<input checked="" type="checkbox"/> <b>851/1 Z PH</b> 1x PH 2x25; 1x PH 3x25	
		<input checked="" type="checkbox"/> <b>855/1 Z PZ</b> 1x PZ 2x25; 1x PZ 3x25	
		<input checked="" type="checkbox"/> <b>867/1 Z TORX® BO</b> 1x TX 10x25; 1x TX 15x25; 1x TX 20x25; 1x TX 25x25; 1x TX 27x25; 1x TX 30x25; 1x TX 40x25	
		<input type="checkbox"/> <b>840/1 Z Hex-Plus</b> 1x 3,0x25; 1x 4,0x25; 1x 5,0x25; 1x 6,0x25; 1x 8,0x25; 1x 10,0x25	
		<input type="checkbox"/> <b>800/1 Z</b> 1x 1,0x5,5x25	

## 8100 SB 4 Juego de carraca Zyklop Speed, cuadradillo de 3/8", imperial

- Juego de 38 piezas en resistente caja metálica

### 8100 SB 4 Juego de carraca Zyklop Speed, cuadradillo de 3/8", imperial



Code	EAN		
05003596001	4013288 121165		1
		<input type="checkbox"/> <b>8000 B</b> 1x 3/8"x199,0	
		<input checked="" type="checkbox"/> <b>8790 HMB</b> 1x 1/4"x29,0; 1x 5/16"x29,0; 1x 11/32"x29,0; 1x 3/8"x29,0; 1x 7/16"x29,0; 1x 1/2"x29,0; 1x 9/16"x29,0; 1x 5/8"x30,0; 1x 11/16"x30,0; 1x 3/4"x30,0; 1x 13/16"x30,0; 1x 7/8"x30,0	
		<input type="checkbox"/> <b>8789 B</b> 1x 3/8"x165,0	
		<input checked="" type="checkbox"/> <b>8794 B</b> 1x 3/8"x76,0	
		<input checked="" type="checkbox"/> <b>8795 B</b> 1x 3/8"x50,0	
		<input checked="" type="checkbox"/> <b>8784 B1</b> 1x 1/4"x3/8"x44,0	
		<input checked="" type="checkbox"/> <b>8796 SB</b> 1x 3/8"x125,0	
		<input checked="" type="checkbox"/> <b>8796 LB</b> 1x 3/8"x200,0	
		<input checked="" type="checkbox"/> <b>851/1 Z PH</b> 1x PH 2x25; 1x PH 3x25	
		<input checked="" type="checkbox"/> <b>855/1 Z PZ</b> 1x PZ 2x25; 1x PZ 3x25	
		<input checked="" type="checkbox"/> <b>867/1 Z TORX® BO</b> 1x TX 10x25; 1x TX 15x25; 1x TX 20x25; 1x TX 25x25; 1x TX 27x25; 1x TX 30x25; 1x TX 40x25	
		<input type="checkbox"/> <b>800/1 Z</b> 1x 1,0x5,5x25	
		<input type="checkbox"/> <b>840/1 Z Hex-Plus</b> 1x 5/64"x25; 1x 3/32"x25; 1x 1/8"x25; 1x 9/64"x25; 1x 5/32"x25; 1x 3/16"x25; 1x 7/32"x25	

## Zyklop Speed - increíblemente veloz e increíblemente flexible



Juego de carraca de 3/8" de 27 piezas para aplicaciones típicas de bicicleta con bastantes accesorios:

1 carraca Zyklop Speed con arrastre de 3/8", 10 vasos Zyklop, 2 vasos de puntas con 30 mm de longitud y zona de perfil extraplana para una mejor accesibilidad en espacios de trabajo reducidos.

Con Sistema de búsqueda Take it easy: código de colores según tamaño, 1 extensión Zyklop (corta) con manguito de giro rápido, 1 extensión Wobble, 1 adaptador de puntas, 1 adaptador de cuadrado exterior de 3/8" a Cuadrado exterior de 1/2", 10 puntas, resistentes para uso universal. Disposición del juego increíblemente compacta para muchas herramientas en un espacio reducido, gracias al estuche textil de gran robustez y durabilidad. Puede colocarse en posición vertical para un almacenamiento claro en la estantería del taller.

Protección adicional de la superficie gracias al material textil exterior. Bajo peso y volumen para una mejor movilidad.

- Juego de carraca de 27 piezas de 3/8", incluye la carraca Zyklop Speed de dientes finos con cabeza de carraca de giro libre, desbloqueo por botón y conmutación izquierda/derecha
- Pequeño ángulo de retorno de sólo 5° para trabajar en espacios reducidos
- Vasos y puntas para los perfiles de tornillos más comunes para bicicletas de carretera, de montaña y eléctricas.
- Surtido en bolsa textil robusta y de poco peso para facilitar el transporte
- Con adaptador de cuadrado interior de 3/8" a cuadrado exterior de 1/2" para insertar las herramientas especiales típicas de bicicleta

## Bicycle Set 7



Code	EAN		
05004175001	4013288 220608		1
		<b>8000 B</b> 1x 3/8"x199,0	
		<b>8790 HMB</b> 1x 6,0x29,0; 1x 7,0x29,0; 1x 8,0x29,0; 1x 9,0x29,0; 1x 10,0x29,0; 1x 11,0x29,0; 1x 12,0x29,0; 1x 13,0x29,0; 1x 14,0x29,0	
		<b>8790 HMB Deep</b> 1x 15,0x64,0	
		<b>8740 B</b> 1x 8,0x100,0; 1x 10,0x100,0	
		<b>8794 B</b> 1x 3/8"x76,0	
		<b>8784 B1</b> 1x 1/4"x3/8"x44,0	
		<b>8794 SB</b> 1x 3/8"x125,0	
		<b>781 B</b> 1x 781 B/C, 1/2"x36,0x3/8"	
		<b>840/4 Z Hex-Plus</b> 1x 3,0x50; 1x 4,0x50; 1x 5,0x50; 1x 6,0x50	
		<b>867/4 Z TORX®</b> 1x TX 10x50; 1x TX 15x50; 1x TX 20x50; 1x TX 25x50; 1x TX 27x50; 1x TX 30x50	

### 8000 B Carraca Zyklop Speed, cuadradillo de 3/8"

- Aúna 5 tipos de carraca en una sola
- Construcción de masas de inercia y manguito de giro rápido antideslizante para gran rapidez de trabajo
- Cabeza de carraca libremente giratoria, botón de bloqueo y conmutación de derecha e izquierda
- El dentado fino permite un ángulo de retorno mínimo de tan sólo 5°
- También utilizable como destornillador

### 8000 B Carraca Zyklop Speed, cuadradillo de 3/8"



Code	EAN					
05003550001	4013288 121875	3/8"	199,0			1

### 8000 B SB Carraca Zyklop Speed, cuadradillo de 3/8"



<b>Code</b>	<b>EAN</b>		
05073261001	4013288 128041	<b>8000 B</b> 1x 3/8"x199.0	3

### 8100 SB 12 Juego de carraca Zyklop Comfort, palanca de conmutación, con arrastre de 3/8", métrico

Juego de 16 piezas de carraca Zyklop Comfort en una caja ligera, robusta, durable y de material textil. La camisa bicomponente de material plástico que envuelve la carraca Zyklop Comfort hace que el trabajo siempre sea agradable, incluso cuando hace mucho frío, y al mismo tiempo protege las superficies en las que se trabaja.

Los vasos Zyklop Impaktor se caracterizan por unos tiempos de servicio por encima del promedio, incluso si están expuestos a cargas extremas. Gracias al sistema de búsqueda de herramientas "Take it easy" (marcas a color según el tamaño) el útil preciso se encuentra rápidamente. Con ayuda de la prolongación del Zyklop, también es posible trabajar en tornillos y tuercas que se encuentren en posiciones difícilmente accesibles.

### 8100 SB 12 Juego de carraca Zyklop Comfort, palanca de conmutación, con arrastre de 3/8", métrico



<b>Code</b>	<b>EAN</b>		
05005530001	4013288 227980		1
		<b>8010 B</b> 1x 3/8"x230,0	
		<b>8790 B Impaktor</b> 1x 8,0x30,0; 1x 10,0x30,0; 1x 11,0x30,0; 1x 12,0x30,0; 1x 13,0x30,0; 1x 14,0x30,0; 1x 15,0x30,0; 1x 16,0x30,0; 1x 17,0x30,0; 1x 18,0x30,0; 1x 19,0x30,0; 1x 21,0x32,0; 1x 22,0x32,0; 1x 24,0x32,0	
		<b>8798 B</b> 1x 3/8"x152,4	

### 8100 SB 13 Juego de carraca Zyklop Comfort, palanca de conmutación, con arrastre de 3/8", en pulgadas

- Juego de 11 piezas de carraca Zyklop Comfort; medidas en pulgadas

### 8100 SB 13 Juego de carraca Zyklop Comfort, palanca de conmutación, con arrastre de 3/8", en pulgadas



Code	EAN				
05005531001	227973				1
		<input type="checkbox"/>	<b>8010 B</b>	1x 3/8"x230,0	
		<input checked="" type="checkbox"/>	<b>8790 B Impaktor</b>	1x 1/4"x30,0; 1x 5/16"x30,0; 1x 3/8"x30,0; 1x 7/16"x30,0; 1x 1/2"x30,0; 1x 9/16"x30,0; 1x 5/8"x30,0; 1x 11/16"x30,0; 1x 3/4"x30,0	
		<input checked="" type="checkbox"/>	<b>8798 B</b>	1x 3/8"x152,4	

### 8010 B Carraca Zyklop Comfort, con palanca de conmutación, con arrastre de 3/8"

Carraca Zyklop Comfort con palanca de conmutación en el diseño de Wera tan irresistible. La camisa bicomponente de material plástico es sumamente cómoda. Protege las superficies delicadas.

La forma del útil es muy delgada y sirve para trabajos dentro de espacios de montaje muy estrechos. Gracias al dentado fino con 80 dientes se consigue un ángulo de retorno muy pequeño de tan solo 4,5°. Dispone de una palanca de reenvío para un cambio cómodo del sentido de giro. Un pulsador permite una función de bloqueo de los vasos muy segura.

### 8010 B Carraca Zyklop Comfort, con palanca de conmutación, con arrastre de 3/8"



Code	EAN							
05005540001	227195	3/8"	230,0					1

## Zyklop Metal cuadradillo pasante



Una configuración del juego increíblemente compacta que ofrece muchísima herramienta en muy poco espacio. Se obtiene una sensación completamente nueva con relación a esta clase de juegos de carraca gracias, a las novedosas cajas de material textil sumamente robustas y duraderas que además se pueden posicionar de forma vertical para conseguir un mayor orden en la estantería del taller. El material exterior textil de la caja ofrece además una protección adicional de las superficies. Peso y volumen son mínimos lo que facilita la movilidad para el usuario. Con sistema de búsqueda de herramienta "Take it easy": marcas de color según el tamaño.

- Carraca extremadamente delgada con palanca larga
- Ángulo de retorno de tan sólo 4,7°
- Conmutación super-suave del cuadradillo pasante imperdible

## 8100 SB 7 Juego de carraca Zyklop Metal, cuadradillo pasante de 3/8", métrico



Code	EAN		
05004047001	4013288 173867		1
		8003 B 1x 3/8"x222,0	
		8790 HMB 1x 8,0x29,0; 1x 10,0x29,0; 1x 12,0x29,0; 1x 13,0x29,0; 1x 15,0x29,0; 1x 16,0x30,0; 1x 17,0x30,0; 1x 18,0x30,0; 1x 19,0x30,0	
		8794 LB 1x 3/8"x200,0	
		8794 B 1x 3/8"x76,0	
		8784 B1 1x 1/4"x3/8"x44,0	
		851/1 Z PH 1x PH 1x25; 1x PH 2x25; 1x PH 3x25	
		855/1 Z PZ 1x PZ 1x25; 1x PZ 2x25	
		867/1 TORX® 1x TX 15x25; 1x TX 20x25; 1x TX 25x25; 1x TX 27x25; 1x TX 30x25; 1x TX 40x25	
		840/1 Z Hex-Plus 1x 3,0x25; 1x 4,0x25; 1x 5,0x25; 1x 6,0x25; 1x 8,0x25	

### 8100 SB 10 Juego de carraca Zyklop Metal, cuadradillo pasante de 3/8", imperial



Code	EAN			
05004050001	4013288 173935			1
		<b>8003 B</b> 1x 3/8"x222,0		
		<b>8790 HMB</b> 1x 1/4"x29,0; 1x 5/16"x29,0; 1x 3/8"x29,0; 1x 7/16"x29,0; 1x 1/2"x29,0; 1x 9/16"x29,0; 1x 5/8"x30,0; 1x 11/16"x30,0; 1x 3/4"x30,0		
		<b>8794 LB</b> 1x 3/8"x200,0		
		<b>8794 B</b> 1x 3/8"x76,0		
		<b>8784 B1</b> 1x 1/4"x3/8"x44,0		
		<b>851/1 Z PH</b> 1x PH 1x25; 1x PH 2x25; 1x PH 3x25		
		<b>855/1 Z PZ</b> 1x PZ 1x25; 1x PZ 2x25		
		<b>867/1 TORX®</b> 1x TX 15x25; 1x TX 20x25; 1x TX 25x25; 1x TX 27x25; 1x TX 30x25; 1x TX 40x25		
		<b>840/1 Z Hex-Plus</b> 1x 5/32"x25; 1x 3/16"x25; 1x 7/32"x25; 1x 1/4"x25; 1x 5/16"x25		

### Carraca 8003 B Zyklop Metal, con cuadradillo pasante de 3/8"

- Extremadamente delgada. Una palanca larga.
- Carraca forjada enteramente de metal de cromo-molibdeno.
- Gracias al doble mecanismo de trinquete, los 38 dientes robustos proporcionan el efecto de un dentado fino de 76 dientes con un ángulo de recuperación de 4,7°.
- Conmutación super-suave del cuadradillo pasante imperdible
- Para llaves de vaso de 3/8" con retención por bola

### Carraca 8003 B Zyklop Metal, con cuadradillo pasante de 3/8"



Code	EAN						
05004033001	4013288 174031	3/8"	222,0	27	29		3

## Zyklop Metal palanca de inversión de giro



Con función segura de bloqueo de vaso.

Geometría delgada.

Extremamente delgada. Una palanca larga.

Carraca forjada enteramente de metal de cromo-molibdeno.

Un cambio del sentido de giro muy cómodo gracias a la palanca de reenvío.

Un ángulo de recuperación muy pequeño 5°.

Una configuración del juego increíblemente compacta que ofrece muchísima herramienta en muy poco espacio. Se obtiene una sensación completamente nueva con relación a esta clase de juegos de carraca gracias, a las novedosas cajas de material textil sumamente robustas y duraderas que además se pueden posicionar de forma vertical para conseguir un mayor orden en la estantería del taller. El material exterior textil de la caja ofrece además una protección adicional de las superficies. Peso y volumen son mínimos lo que facilita la movilidad para el usuario. Con sistema de búsqueda de herramienta "Take it easy": marcas de color según el tamaño.

- Un cómodo cambio del sentido de giro gracias a la palanca de conmutación
- Carraca extremadamente delgada con palanca larga
- Ángulo de retorno de tan sólo 5°
- Caja compacta de material textil, de gran robustez, con un peso y un volumen mínimos

## 8100 SB 8 Juego de carraca Zyklop Metal, cuadradillo de 3/8" y palanca de inversión de giro, métrico

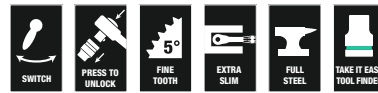

Code	EAN		
05004048001	4013288 173928		1
		8004 B 1x 3/8"x222,0	
		8790 HMB 1x 8,0x29,0; 1x 10,0x29,0; 1x 12,0x29,0; 1x 13,0x29,0; 1x 15,0x29,0; 1x 16,0x30,0; 1x 17,0x30,0; 1x 18,0x30,0; 1x 19,0x30,0	
		8794 LB 1x 3/8"x200,0	
		8794 B 1x 3/8"x76,0	
		8784 B1 1x 1/4"x3/8"x44,0	
		851/1 Z PH 1x PH 1x25; 1x PH 2x25; 1x PH 3x25	
		855/1 Z PZ 1x PZ 1x25; 1x PZ 2x25	
		867/1 TORX® 1x TX 15x25; 1x TX 20x25; 1x TX 25x25; 1x TX 27x25; 1x TX 30x25; 1x TX 40x25	
		840/1 Z Hex-Plus 1x 3,0x25; 1x 4,0x25; 1x 5,0x25; 1x 6,0x25; 1x 8,0x25	



### 8100 SB 11 Juego de carraca Zyklop Metal, cuadradillo de 3/8" y palanca de inversión de giro, imperial



Code	EAN			
05004051001	173959			1
		8004 B	1x 3/8"x222,0	
		8790 HMB	1x 1/4"x29,0; 1x 5/16"x29,0; 1x 3/8"x29,0; 1x 7/16"x29,0; 1x 1/2"x29,0; 1x 9/16"x29,0; 1x 5/8"x30,0; 1x 11/16"x30,0; 1x 3/4"x30,0	
		8794 LB	1x 3/8"x200,0	
		8794 B	1x 3/8"x76,0	
		8784 B1	1x 1/4"x3/8"x44,0	
		851/1 Z PH	1x PH 1x25; 1x PH 2x25; 1x PH 3x25	
		855/1 Z PZ	1x PZ 1x25; 1x PZ 2x25	
		867/1 TORX®	1x TX 15x25; 1x TX 20x25; 1x TX 25x25; 1x TX 27x25; 1x TX 30x25; 1x TX 40x25	
		840/1 Z Hex-Plus	1x 5/32"x25; 1x 3/16"x25; 1x 7/32"x25; 1x 1/4"x25; 1x 5/16"x25	

### 8100 SB HF 1 Juego de carraca Zyklop Metal, cuadradillo de 3/8" y palanca de inversión de giro, con función de retención, métrico

- Los vasos están marcados a color según su tamaño

### 8100 SB HF 1 Juego de carraca Zyklop Metal, cuadradillo de 3/8" y palanca de inversión de giro, con función de retención, métrico



Code	EAN			
05003785001	195081			1
		8004 B	1x 3/8"x222,0	
		8790 HMB HF	1x 8,0x29,0; 1x 10,0x29,0; 1x 12,0x29,0; 1x 13,0x29,0; 1x 15,0x29,0; 1x 16,0x29,0; 1x 17,0x29,0; 1x 18,0x29,0; 1x 19,0x29,0	
		8794 LB	1x 3/8"x200,0	
		8794 B	1x 3/8"x76,0	
		Extractor de tuercas	1x 14,0x43,0	
		Cinta autoadhesiva 240	1x 50,0x240,0	

### Las carracas Zyklop Metal Switch, 3/8"

- Un cómodo cambio del sentido de giro gracias a la palanca de conmutación
- Carraca extremadamente delgada con palanca larga
- Ángulo de retorno de tan sólo 5°
- Fijación segura de los vasos

### Carraca 8004 B Zyklop Metal, cuadradillo de 3/8" y con palanca de inversión de giro



Code	EAN						
05004034001	174048	3/8"	222,0	26	29		3

## 8790 B Impaktor Llave de vaso con arrastre de 3/8"

- Para el uso con atornilladoras eléctricas o de aire comprimido con arrastre de 3/8"
- Tecnología Impaktor para una duración por encima del promedio
- El perfil hexagonal permite un trabajo en uniones atornilladas muy preciso, a altas velocidades de transmisión de la fuerza, pero sin deteriorar el perfil de la herramienta
- Con el sistema de búsqueda de herramientas "Take it easy": con marcas de colores según el tamaño correspondiente
- Con un taladro transversal y una ranura anular para la fijación del pasador de seguridad y el anillo de seguridad de herramientas de accionamiento mecánico

## 8790 B Impaktor Llave de vaso con arrastre de 3/8"



Code	EAN	mm	mm	mm	mm	mm	mm	mm
0500550001	227218	8,0	30,0	14,1	19,0	1		
05005501001	227225	10,0	30,0	16,6	19,0	1		
05005502001	227232	11,0	30,0	17,8	19,0	1		
05005503001	227249	12,0	30,0	18,2	19,0	1		
05005504001	227256	13,0	30,0	20,0	22,0	1		
05005505001	227263	14,0	30,0	21,0	22,0	1		
05005506001	227270	15,0	30,0	22,0	22,0	1		
05005507001	227287	16,0	30,0	22,0	24,0	1		
05005508001	227294	17,0	30,0	23,0	25,0	1		
05005509001	227300	18,0	30,0	23,0	26,0	1		
05005510001	227317	19,0	30,0	25,0	27,8	1		
05005511001	227324	21,0	32,0	27,0	30,0	1		
05005512001	227331	22,0	32,0	28,0	32,0	1		
05005513001	227348	24,0	32,0	30,0	34,0	1		
05005514001	227362		1/4"	30,0	11,0	19,0	1	
05005515001	227379		5/16"	30,0	14,1	19,0	1	
05005516001	227386		3/8"	30,0	16,6	19,0	1	
05005517001	227393		7/16"	30,0	17,8	19,0	1	
05005518001	227416		1/2"	30,0	20,0	22,0	1	
05005519001	227423		9/16"	30,0	21,0	22,0	1	
05005520001	227430		5/8"	30,0	22,0	24,0	1	
05005521001	227447		11/16"	30,0	23,0	25,0	1	
05005522001	227454		3/4"	30,0	25,0	28,0	1	
05005523001	227461		13/16"	32,0	27,0	30,0	1	
05005524001	227478		7/8"	32,0	28,0	32,0	1	
05005525001	227485		15/16"	32,0	30,0	34,0	1	
05005526001	227492		1"	32,0	32,0	36,0	1	

## 8790 HMB Llave de vaso Zyklop con arrastre de 3/8"

- Llave de vaso Zyklop de 3/8"
- Para el uso manual y a máquina (non impact)
- Con moleteado en la parte posterior para mayor adherencia en la utilización manual
- Con sistema de búsqueda de herramienta "Take it easy": marca los tamaños con ayuda de colores

## 8790 HMB Llave de vaso Zyklop con arrastre de 3/8"



Code	EAN	mm	mm	mm	mm	mm	mm
05003551001	120311	6,0	29,0	10,5	18,0	1	
05003552001	120328	7,0	29,0	11,0	18,0	1	
05003553001	120335	8,0	29,0	12,2	18,0	1	
05003554001	120342	9,0	29,0	13,5	18,0	1	
05003555001	120359	10,0	29,0	14,5	18,0	1	
05003556001	120366	11,0	29,0	16,0	18,0	1	
05003557001	120373	12,0	29,0	17,0	18,0	1	
05003558001	120380	13,0	29,0	18,5	20,0	1	
05003559001	120397	14,0	29,0	19,5	22,0	1	
05003560001	120403	15,0	29,0	21,0	24,0	1	
05003561001	120410	16,0	30,0	22,0	24,0	1	
05003562001	120427	17,0	30,0	23,5	24,0	1	
05003563001	120434	18,0	30,0	24,5	24,0	1	
05003564001	120441	19,0	30,0	26,0	24,0	1	
05003565001	120458	20,0	30,0	28,0	25,0	1	
05003566001	120465	21,0	30,0	28,0	25,0	1	
05003567001	120472	22,0	30,0	32,0	25,0	1	
05003568001	120489	24,0	32,0	32,0	25,0	1	
05003569001	120496		1/4"	29,0	11,0	18,0	1
05003570001	120502		5/16"	29,0	12,2	18,0	1
05003571001	120519		11/32"	29,0	13,5	18,0	1
05003572001	120526		3/8"	29,0	14,5	18,0	1
05003573001	120533		7/16"	29,0	16,0	18,0	1
05003574001	120649		1/2"	29,0	18,5	20,0	1
05003575001	120557		9/16"	29,0	19,5	22,0	1
05003576001	120564		5/8"	30,0	22,0	24,0	1
05003577001	120571		11/16"	30,0	23,0	24,0	1
05003578001	120588		3/4"	30,0	26,0	24,0	1
05003579001	120595		13/16"	30,0	28,0	25,0	1
05003580001	120601		7/8"	30,0	32,0	25,0	1

## 8790 HMB Llave de vaso Zyklop con arrastre de 3/8" con función de retención

- Vaso (no de impacto) para la aplicación manual y mecánica
- La función de retención sostiene los tornillos de forma segura en la herramienta
- Con sistema de búsqueda de herramienta "Take it easy": marca los tamaños con ayuda de colores
- Cromo-vanadio, en cromado mate
- Con ranura de retención de bola y moleteado en el extremo posterior para un mejor agarre

### 8790 HMB Llave de vaso Zyklop con arrastre de 3/8" con función de retención



Code	EAN	mm	mm	mm	mm	mm	mm	mm	mm
05003740001	193919	6,0	29,0	12,7	17,5	6,5	1		
05003741001	193926	7,0	29,0	13,2	17,5	6,5	1		
05003742001	193933	8,0	29,0	14,2	17,5	6,5	1		
05003743001	193940	9,0	29,0	15,7	17,5	6,5	1		
05003744001	193957	10,0	29,0	17,0	17,5	8,0	1		
05003745001	193964	11,0	29,0	18,2	17,5	9,5	1		
05003746001	193971	12,0	29,0	19,0	17,5	9,5	1		
05003747001	193988	13,0	29,0	20,4	19,5	9,5	1		
05003748001	193995	14,0	29,0	21,5	21,5	12,5	1		
05003749001	194008	15,0	29,0	23,5	23,5	12,5	1		
05003750001	194015	16,0	29,0	24,2	23,5	12,5	1		
05003751001	194022	17,0	29,0	26,0	23,5	12,5	1		
05003752001	194039	18,0	29,0	26,5	23,5	12,5	1		
05003753001	194046	19,0	29,0	28,0	23,5	12,5	1		

## 9607 Juego de llaves de vaso en listón magnético B Impaktor 1

Listón magnético de vasos con 10 llaves de vaso Impaktor para el uso con atornilladoras eléctricas o de aire comprimido con arrastre de 3/8". La tecnología Impaktor permite unos tiempos de servicio por encima del promedio, incluso bajo cargas extremas.

El perfil hexagonal que se utiliza permite una alta transmisión de la fuerza, y al mismo tiempo una gran precisión, sin deteriorar el perfil. Lleva el sistema de búsqueda de herramientas Take it easy con marcas a color según el tamaño - para encontrar la herramienta precisa de manera fácil y rápida. El listón magnético permite la fijación temporaria en superficies metálicas, y - gracias a la función "Twist to unlock" - dispone de un bloqueo y un desbloqueo seguro de los vasos.

- Un juego de vasos de 10 piezas en el listón magnético, 3/8"
- Listón magnético con alojamiento seguro de los vasos, que permite una extracción muy fácil gracias al mecanismo Twist to unlock ("gira y desbloquea"), para colocar en la pared, la estantería o el carro de herramientas de forma temporal
- El mecanismo de giro fácil y suave permite una sujeción segura así como una extracción muy sencilla de la herramienta
- Para el uso con atornilladoras eléctricas o de aire comprimido con arrastre de 3/8"
- Tecnología Impaktor para una duración por encima del promedio
- El perfil hexagonal permite un trabajo en uniones atornilladas muy preciso, a altas velocidades de transmisión de la fuerza, pero sin deteriorar el perfil de la herramienta
- Con un taladro transversal y una ranura anular para la fijación del pasador de seguridad y el anillo de seguridad de herramientas de accionamiento mecánico
- Con el sistema de búsqueda de herramientas "Take it easy": con marcas de colores según el tamaño correspondiente

### 9607 Juego de llaves de vaso en listón magnético B Impaktor 1



Code	EAN	mm	mm	mm	mm	mm	mm	mm	mm	
05005451001	227546									
		●	<b>8790 B Impaktor</b> 1x 10,0x30,0; 1x 13,0x30,0; 1x 15,0x30,0; 1x 16,0x30,0; 1x 17,0x30,0; 1x 18,0x30,0; 1x 19,0x30,0; 1x 21,0x32,0; 1x 22,0x32,0; 1x 24,0x32,0							
			<b>9603</b> 1x 30,0x340,0							

## 9608 Listón magnético de vasos B Impaktor Imperial 1

- En pulgadas

### 9608 Listón magnético de vasos B Impaktor Imperial 1



<b>Code</b>	<b>EAN</b>			
05005452001	4013288 227553			1
		●	<b>8790 B Impaktor</b> 1x 1/4"x30,0; 1x 9/16"x30,0; 1x 3/8"x30,0; 1x 7/16"x30,0; 1x 1/2"x30,0; 1x 9/16"x30,0; 1x 5/8"x30,0; 1x 11/16"x30,0; 1x 3/4"x30,0	
			<b>9601</b> 1x 30,0x340,0	

## Belt B 1 Juego de llaves de vaso Zyklop, con función de retención, de arrastre de 3/8"

Correa textil robusta (Belt) en el típico diseño de Wera, con 9 vasos, más un extractor de tuercas, todo en un espacio muy reducido. El mecanismo de giro fácil y suave permite una sujeción segura así como una extracción muy fácil de los vasos. Dispone del sistema de búsqueda de herramienta "Take it easy" con marcación a color según el tamaño – para encontrar la herramienta precisa de forma sencilla y rápida. Incluye un mosquetón para la fijación de la correa en la trabilla del cinturón o en un bolso. Los vasos disponen de la función de retención para un trabajo de atornillar más cómodo ya que se reduce el riesgo de que se pierda el tornillo al llevarlo hacia la pieza de montaje. Esta correa dispone de una superficie de fieltro en la parte posterior, y con ayuda de cintas autoadhesivas es fácil sujetarla, por ejemplo, en la pared, la estantería, el carro de herramientas o el sistema de transporte de herramientas Wera 2go.

- Juego de vasos de 10 piezas en correa textil robusta, de 1/4"
- Los vasos llevan función de retención para tornillos y tuercas
- El mecanismo de giro fácil y suave permite una sujeción segura así como una extracción muy sencilla de la herramienta
- Con sistema de búsqueda de herramienta "Take it easy": marca los tamaños con ayuda de colores
- Adecuada para sujetarla en la pared, la estantería, el carro de herramientas o el sistema de transporte de herramientas Wera 2go

## Belt B 1 Juego de llaves de vaso Zyklop, con función de retención, de arrastre de 3/8"



<b>Code</b>	<b>EAN</b>			
05003970001	4013288 194947			1
		●	<b>8790 HMB HF</b> 1x 8,0x29,0; 1x 10,0x29,0; 1x 12,0x29,0; 1x 13,0x29,0; 1x 15,0x29,0; 1x 16,0x29,0; 1x 17,0x29,0; 1x 18,0x29,0; 1x 19,0x29,0	
			<b>Extractor de tuercas</b> 1x 14,0x43,0	
			<b>Belt B 0/9</b> 1x 45,0x310,0	
			<b>Cinta autoadhesiva 30</b> 1x 30,0x200,0	

### Belt B 4 Juego de vasos de llave Zyklop, de arrastre de 3/8"

- Juego de vasos de 9 piezas en correa textil robusta, de 3/8"
- Para el uso manual y a máquina (non impact)
- El mecanismo de giro fácil y suave permite una sujeción segura así como una extracción muy sencilla de la herramienta
- Con sistema de búsqueda de herramienta "Take it easy": marca los tamaños con ayuda de colores
- Adecuada para sujetarla en la pared, la estantería, el carro de herramientas o el sistema de transporte de herramientas Wera 2go

### Belt B 4 Juego de vasos de llave Zyklop, de arrastre de 3/8"



Code	EAN			
05003973001	4013288 194978			1
		<b>8790 HMB</b> 1x 8,0x29,0; 1x 10,0x29,0; 1x 12,0x29,0; 1x 13,0x29,0; 1x 15,0x29,0; 1x 16,0x30,0; 1x 17,0x30,0; 1x 18,0x30,0; 1x 19,0x30,0		
		<b>Belt B 0/9</b> 1x 45,0x310,0		
		<b>Cinta autoadhesiva 30</b> 1x 30,0x200,0		

### Juego de llaves de vaso Zyklop en listón magnético B 4, arrastre de 3/8"

Listón magnético de vasos con 9 llaves de vaso manuales y mecánicas (no de impacto), de 3/8". Un mecanismo giratorio suave permite el alojamiento seguro y la fácil extracción de los vasos. Lleva el sistema de búsqueda de herramientas Take it easy con marcas de colores según el tamaño, lo cual permite encontrar la herramienta precisa de forma rápida y fácil.

El listón magnético permite la colocación temporal en superficies metálicas, y gracias a la función Twist to unlock ("gira y desbloquea"), además es posible bloquear y desbloquear los vasos de manera segura.

- Juego de vasos de 9 piezas en un listón magnético para vasos, de 3/8"
- Listón magnético con alojamiento seguro de los vasos, que permite una extracción muy fácil gracias al mecanismo Twist to unlock ("gira y desbloquea"), para colocar en la pared, la estantería o el carro de herramientas de forma temporal
- El mecanismo de giro fácil y suave permite una sujeción segura así como una extracción muy sencilla de la herramienta
- Con el sistema de búsqueda de herramientas "Take it easy": con marcas de colores según el tamaño correspondiente

### Juego de llaves de vaso Zyklop en listón magnético B 4, arrastre de 3/8"

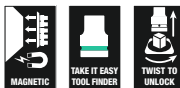

Code	EAN			
05005430001	4013288 223234			1
		<b>8790 HMB</b> 1x 8,0x29,0; 1x 10,0x29,0; 1x 12,0x29,0; 1x 13,0x29,0; 1x 15,0x29,0; 1x 16,0x30,0; 1x 17,0x30,0; 1x 18,0x30,0; 1x 19,0x30,0		
		<b>9601</b> 1x 30,0x340,0		

## Juego de llaves de vaso Zyklop en listón magnético B Imperial 1, arrastre de 3/8", en pulgadas

Listón magnético de vasos con 9 llaves de vaso manuales y mecánicas (no de impacto), de 3/8". Un mecanismo giratorio suave permite el alojamiento seguro y la fácil extracción de los vasos. Lleva el sistema de búsqueda de herramientas Take it easy con marcas de colores según el tamaño, lo cual permite encontrar la herramienta precisa de forma rápida y fácil.

El listón magnético permite la colocación temporal en superficies metálicas, y gracias a la función Twist to unlock ("gira y desbloquea"), además es posible bloquear y desbloquear los vasos de manera segura.

- Juego de vasos de 9 piezas en un listón magnético para vasos, de 3/8"
- Listón magnético con alojamiento seguro de los vasos, que permite una extracción muy fácil gracias al mecanismo Twist to unlock ("gira y desbloquea"), para colocar en la pared, la estantería o el carro de herramientas de forma temporal
- El mecanismo de giro fácil y suave permite una sujeción segura así como una extracción muy sencilla de la herramienta
- Con el sistema de búsqueda de herramientas "Take it easy": con marcas de colores según el tamaño correspondiente

### Juego de llaves de vaso Zyklop en listón magnético B Imperial 1, arrastre de 3/8", en pulgadas



Code	EAN		
05005450001	223258		1
		<b>8790 HMB</b> 1x 1/4"x29,0; 1x 5/16"x29,0; 1x 11/32"x29,0; 1x 3/8"x29,0; 1x 7/16"x29,0; 1x 1/2"x29,0; 1x 9/16"x29,0; 1x 5/8"x30,0; 1x 3/4"x30,0	
		<b>9601</b> 1x 30,0x340,0	

## 8790 HMB Deep Llave de vaso larga con arrastre de 3/8"

Vaso tubular largo de 3/8" para el uso manual y mecánico (ISO 2725-parte 3) con ranura de retención de bola; para tornillos y tuercas de hexágono exterior. Para trabajos manuales y mecánicos (no de impacto), también para uniones atornilladas en posiciones profundas y varillas roscadas sobresalientes. Con el sistema de búsqueda de herramientas "Take it easy" con marcas a color y sellos según tamaños – para encontrar el útil preciso de forma fácil y rápida. Con excelente agarre para un trabajo seguro incluso con manos aceitosas. El perfil hexagonal permite una transmisión de fuerzas muy elevadas y no significa una carga tan alta para los cantos de la tuerca o de la cabeza del tornillo como en el caso del perfil bihexagonal. Además, gracias a su ángulo de retorno tan pequeño, las carracas de dentado fino son ideales para los trabajos en espacios de montaje muy reducidos, así que también en estos casos ya no hace falta un perfil bihexagonal.

- Llaves de vaso largas para uniones atornilladas en posiciones profundas y varillas roscadas sobresalientes en espacios estrechos de montaje
- El perfil hexagonal permite un trabajo muy preciso con una alta transmisión de fuerza, pero sin desgastar el perfil
- Con sistema de búsqueda de herramienta "Take it easy": marca los tamaños con ayuda de colores
- Con moleteado en la parte posterior para mayor adherencia en la utilización manual
- Para trabajos tanto manuales como mecánicos (no de impacto), con ranura de retención de bola
- Elaboración de cromo-vanadio, cromado en mate

### 8790 HMB Deep Llave de vaso larga con arrastre de 3/8"



Code	EAN		mm	mm	mm	mm	
05004530001	210388		8,0	64,0	12,2	17,0	1
05004531001	210395		9,0	64,0	13,5	17,0	1
05004532001	210401		10,0	64,0	14,5	17,0	1
05004533001	210418		11,0	64,0	15,7	17,0	1
05004534001	210425		12,0	64,0	16,5	18,0	1
05004535001	210432		13,0	64,0	19,0	17,0	1
05004536001	210449		14,0	64,0	20,0	18,0	1
05004537001	210456		15,0	64,0	22,0	20,0	1
05004538001	210463		16,0	64,0	22,0	20,0	1
05004539001	210470		17,0	64,0	24,0	22,0	1
05004540001	210487		18,0	64,0	26,0	23,0	1
05004541001	210494		19,0	64,0	26,0	23,0	1
05004542001	210500		20,0	64,0	28,0	25,0	1
05004543001	210517		21,0	64,0	28,0	25,0	1
05004544001	210524		22,0	64,0	30,0	26,0	1

## Belt B Deep 1 Juego de llaves de vaso, de arrastre de 3/8"

Una correa textil robusta (Belt) en el típico diseño de Wera con 9 llaves de vaso largas de 3/8" para el uso manual y mecánico (no de impacto), en un espacio sumamente compacto. El mecanismo de giro de funcionamiento suave permite un depósito seguro y una extracción muy fácil de los vasos. Incluye un mosquetón para la fijación en el cinturón o en un bolso. La parte posterior con zona de fieltro y la cinta autoadhesiva sirven para una fijación fácil, por ejemplo en la pared, en la estantería, en el carro del taller o en los elementos del sistema de transporte de útiles Wera 2go. Llaves de vaso largas de 3/8" para el uso manual o mecánico, (ISO 2725-parte 3) de Wera, para trabajos a mano o a máquina (no de impacto), incluso en uniones atornilladas que se encuentran a gran profundidad, o para varillas roscadas que se encuentran a gran profundidad, o para varillas roscadas sobresalientes. Lleva el sistema de búsqueda de herramientas "Take it easy": con marcas a color según el tamaño – para encontrar la herramienta precisa de forma más fácil y rápida. Con excelente agarre para un trabajo cómodo incluso con manos aceitosas. Con perfil hexagonal y ranura de retención de bola. El perfil hexagonal permite una transmisión de fuerzas muy elevadas y no significa una carga tan alta para los cantos de la tuerca o de la cabeza del tornillo como en el caso del perfil bihexagonal. Además, gracias a su ángulo de retorno tan pequeño, las carracas de dentado fino son ideales para los trabajos en espacios de montaje muy reducidos, así que también en estos casos ya no hace falta un perfil bihexagonal. Para tornillos y tuercas de hexágono exterior.

- Juego de vasos de 9 piezas en correa textil robusta, de 3/8"
- El mecanismo de giro fácil y suave permite una sujeción segura así como una extracción muy sencilla de la herramienta
- Llaves de vaso largas de 3/8" para trabajos en uniones atornilladas que se encuentran a gran profundidad, o para varillas roscadas sobresalientes
- El perfil hexagonal permite un trabajo en uniones atornilladas muy preciso y con una alta transmisión de la fuerza pero que no desgasta el perfil de la herramienta
- Con sistema de búsqueda de herramienta "Take it easy": marca los tamaños con ayuda de colores

### Belt B Deep 1 Juego de llaves de vaso, de arrastre de 3/8"



Code	EAN		
05004545001	4013288 210555		1
		● <b>8790 HMB Deep</b> 1x 8,0x64,0; 1x 10,0x64,0; 1x 12,0x64,0; 1x 13,0x64,0; 1x 15,0x64,0; 1x 16,0x64,0; 1x 17,0x64,0; 1x 18,0x64,0; 1x 19,0x64,0	
		<b>Belt B 0/9</b> 1x 45,0x310,0	
		<b>Cinta autoadhesiva 30</b> 1x 30,0x200,0	

## Juego de llaves de vaso Zyklop en listón magnético B Deep 1, arrastre de 3/8"

Listón magnético de vasos con 9 llaves de vaso largas, manuales y mecánicas (no de impacto), de 3/8". Un mecanismo giratorio suave permite un alojamiento seguro y una extracción fácil de los vasos. Llaves de vaso largas de 3/8" manuales y mecánicas (ISO 2725-parte 3) de Wera para el uso tanto manual como con máquina (no de impacto), incluso en uniones que se encuentran a profundidad y en pernos roscados sobresalientes. Lleva el sistema de búsqueda de herramientas Take it easy con marcas de colores según el tamaño, lo cual permite encontrar la herramienta de forma precisa, rápida y fácil.

Los vasos permiten un buen agarre incluso si el usuario tiene las manos llenas de aceite. Con perfil hexagonal y ranura de captura de bolas. El perfil hexagonal permite la transmisión de altas fuerzas y es menos perjudicial para los cantos de la tuerca del tornillo o para la cabeza del tornillo que un perfil de doce cantos. Además, con las carracas de dientes finos, gracias a su ángulo de retorno muy pequeño, ya no hace falta utilizar el perfil de doce cantos, incluso en espacios de montaje muy estrechos.

Las llaves de vaso son adecuadas para tornillos y tuercas hexagonales exteriores. El listón magnético permite la colocación temporal en superficies metálicas, y gracias a la función Twist to unlock ("gira y desbloquea"), además es posible bloquear y desbloquear los vasos de manera segura.

- Juego de vasos de 9 piezas en un listón magnético para vasos, de 3/8"
- Listón magnético con alojamiento seguro de los vasos, que permite una extracción muy fácil gracias al mecanismo Twist to unlock ("gira y desbloquea"), para colocar en la pared, la estantería o el carro de herramientas de forma temporal
- El mecanismo de giro fácil y suave permite una sujeción segura así como una extracción muy sencilla de la herramienta
- Llaves de vaso largas de 3/8" para trabajos en uniones atornilladas que se encuentran a gran profundidad, o para varillas roscadas sobresalientes
- El perfil hexagonal permite un trabajo en uniones atornilladas muy preciso, a altas velocidades de transmisión de la fuerza, pero sin deteriorar el perfil de la herramienta

### Juego de llaves de vaso Zyklop en listón magnético B Deep 1, arrastre de 3/8"



Code	EAN		
05005440001	4013288 223241		1
		● <b>8790 HMB Deep</b> 1x 8,0x64,0; 1x 10,0x64,0; 1x 12,0x64,0; 1x 13,0x64,0; 1x 15,0x64,0; 1x 16,0x64,0; 1x 17,0x64,0; 1x 18,0x64,0; 1x 19,0x64,0	
		<b>9601</b> 1x 30,0x340,0	

### 8767 B HF Vaso de punta Zyklop TORX® con arrastre de 3/8" con función de retención

- Vaso de punta (no de impacto) para la aplicación manual y mecánica
- La función de retención sostiene los tornillos de forma segura en la herramienta
- Con sistema de búsqueda de herramienta "Take it easy": marca los tamaños con ayuda de colores
- Moleteado en el extremo posterior para un mejor agarre en la aplicación manual
- Cromo-vanadio, en cromado mate

### 8767 B HF Vaso de punta Zyklop TORX® con arrastre de 3/8" con función de retención



Code	EAN						
05003059001	189097		TX 10	35,0	12,0	17,5	1
05003060001	188830		TX 15	35,0	12,0	17,5	1
05003061001	188847		TX 20	35,0	12,0	17,5	1
05003062001	188854		TX 25	35,0	12,0	17,5	1
05003063001	188861		TX 25	107,0	12,0	17,5	1
05003064001	188878		TX 27	35,0	12,0	17,5	1
05003065001	188885		TX 27	107,0	12,0	17,5	1
05003066001	188892		TX 30	35,0	12,0	17,5	1
05003067001	188908		TX 30	107,0	12,0	17,5	1
05003068001	188915		TX 40	35,0	12,0	17,5	1
05003069001	188922		TX 40	107,0	12,0	17,5	1
05003070001	188939		TX 45	38,5	12,0	17,5	1
05003071001	188946		TX 45	100,0	12,0	17,5	1
05003072001	188953		TX 50	38,5	12,0	17,5	1
05003073001	188960		TX 50	100,0	12,0	17,5	1

### 8767 B TORX® Vaso Zyklop con arrastre de 3/8", con zona de perfil extraplana

- Vaso de punta (no de impacto) para la aplicación manual y mecánica
- La función de retención sostiene los tornillos de forma segura en la herramienta
- Con el sistema de búsqueda de herramienta "Take it easy": con marcas de colores según el tamaño correspondiente
- Moleteado en el extremo posterior para un mejor agarre en la aplicación manual.
- Cromo-vanadio, en cromado mate

### 8767 B TORX® Vaso Zyklop con arrastre de 3/8", con zona de perfil extraplana



Code	EAN							
05003074001	227102		TX 25	107,0	12,0	17,5	81,5	1
05003075001	227119		TX 30	107,0	12,0	17,5	81,5	1



### Belt B 3 TORX® HF Juego de vasos de punta Zyklop TORX®, con función de retención, de arrastre de 3/8"

Una correa textil robusta (Belt) en el típico diseño de Wera con 9 vasos de punta en un espacio muy reducido. El mecanismo de giro fácil y suave permite una sujeción segura así como una extracción muy fácil de los vasos. Dispone del sistema de búsqueda de herramienta "Take it easy" con marcación a color según el tamaño – para encontrar la herramienta precisa de forma sencilla y rápida. Incluye un mosquetón para la fijación de la correa en la trabilla del cinturón o en un bolso. Los vasos de punta son especialmente cortos y estables y disponen de las ventajas de la tecnología de Wera. Los vasos disponen de la función de retención para un trabajo de atornillar más cómodo, ya que se reduce el riesgo de que se pierda el tornillo al llevarlo hacia la pieza de montaje. Dispone de una superficie de fieltro en la parte posterior, y con ayuda de las cintas autoadhesivas es fácil sujetarla, por ejemplo, en la pared, la estantería, el carro de herramientas o el sistema de transporte de herramientas Wera 2go.

- Juego de vasos de punta de 9 piezas en correa textil robusta, de 3/8"
- Vasos de punta con las ventajas de la tecnología de Wera
- Vasos de punta con función de retención de tornillos
- El mecanismo de giro fácil y suave permite una sujeción segura así como una extracción muy sencilla de la herramienta
- Adecuada para sujetarla en la pared, la estantería, el carro de herramientas o el sistema de transporte de herramientas Wera 2go

### Belt B 3 TORX® HF Juego de vasos de punta Zyklop TORX®, con función de retención, de arrastre de 3/8"



Code	EAN		
05003972001	194961		1
		<b>8767 B HF</b> 1x TX 10x35,0; 1x TX 15x35,0; 1x TX 20x35,0; 1x TX 25x35,0; 1x TX 27x35,0; 1x TX 30x35,0; 1x TX 40x35,0; 1x TX 45x38,5; 1x TX 50x38,5	
		<b>Belt B 0/9</b> 1x 45,0x310,0	
		<b>Cinta autoadhesiva 30</b> 1x 30,0x200,0	

### 8767 B TORX® HF 1 juego de vasos de punta Zyklop TORX®, de arrastre de 3/8", con función de retención

- Vasos con punta con función de retención para tornillos TORX®
- La función de retención sostiene los tornillos de forma segura en la herramienta
- Con sistema de búsqueda de herramienta "Take it easy": marca los tamaños con ayuda de colores
- El moleteado en el extremo posterior del vaso proporciona un mejor agarre en el trabajo manual

### 8767 B TORX® HF 1 juego de vasos de punta Zyklop TORX®, de arrastre de 3/8", con función de retención



Code	EAN		
05003185001	195074		1
		<b>8767 B HF</b> 1x TX 25x107,0; 1x TX 27x107,0; 1x TX 30x107,0; 1x TX 40x107,0; 1x TX 45x100,0; 1x TX 50x100,0	
		<b>Cinta autoadhesiva 120</b> 1x 50,0x120,0	

### 8740 B HF Zyklop vaso de punta hexagonal con arrastre de 3/8" con función de retención

- Vaso de punta (no de impacto) para la aplicación manual y mecánica
- La función de retención sostiene los tornillos de forma segura en la herramienta
- Con sistema de búsqueda de herramienta "Take it easy": marca los tamaños con ayuda de colores

### 8740 B HF Zyklop vaso de punta hexagonal con arrastre de 3/8" con función de retención

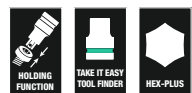

Code	EAN		mm	mm	mm	mm	mm	
05003030001	188557		3,0		35,0	12,0	17,5	1
05003031001	188564		4,0		35,0	12,0	17,5	1
05003032001	188571		4,0		107,0	12,0	17,5	1
05003033001	188649		5,0		35,0	12,0	17,5	1
05003034001	188656		5,0		107,0	12,0	17,5	1
05003035001	188663		6,0		35,0	12,0	17,5	1
05003036001	188731		6,0		107,0	12,0	17,5	1
05003037001	188748		7,0		38,5	12,0	17,5	1
05003038001	188755		7,0		100,0	12,0	17,5	1
05003039001	188779		8,0		38,5	12,0	17,5	1
05003040001	188786		8,0		100,0	12,0	17,5	1
05003041001	188793		9,0		38,5	12,0	17,5	1
05003042001	188809		9,0		100,0	12,0	17,5	1
05003043001	188816		10,0		38,5	12,0	17,5	1
05003044001	188823		10,0		100,0	12,0	17,5	1
05003080001	193407			1/8"	35,0	12,0	17,5	1
05003081001	193414			1/8"	107,0	12,0	17,5	1
05003082001	193421			9/64"	35,0	12,0	17,5	1
05003083001	193438			5/32"	35,0	12,0	17,5	1
05003084001	193445			5/32"	107,0	12,0	17,5	1
05003085001	193452			3/16"	35,0	12,0	17,5	1
05003086001	193551			3/16"	107,0	12,0	17,5	1
05003087001	193568			7/32"	35,0	12,0	17,5	1
05003088001	193575			7/32"	107,0	12,0	17,5	1
05003089001	193612			1/4"	35,0	12,0	17,5	1
05003090001	193629			1/4"	107,0	12,0	17,5	1
05003091001	193636			5/16"	38,5	12,0	17,5	1
05003092001	193643			5/16"	100,0	12,0	17,5	1
05003093001	193650			3/8"	38,5	12,0	17,5	1
05003094001	193667			3/8"	100,0	12,0	17,5	1

### 8740 B Vaso Zyklop con arrastre de 3/8", con zona de perfil extraplana

- Vaso de punta (no de impacto) para la aplicación manual y mecánica
- La función de retención sostiene los tornillos de forma segura en la herramienta
- Con el sistema de búsqueda de herramienta "Take it easy": con marcas de colores según el tamaño correspondiente

### 8740 B Vaso Zyklop con arrastre de 3/8", con zona de perfil extraplana

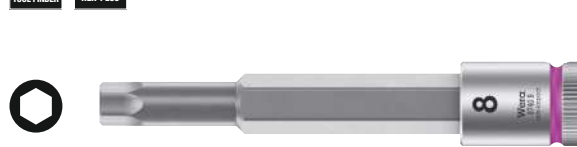

Code	EAN		mm	mm	mm	mm	mm	
05003050001	227058		4,0	107,0	12,0	17,5	81,5	1
05003051001	227065		5,0	107,0	12,0	17,5	81,5	1
05003052001	227072		6,0	107,0	12,0	17,5	81,5	1
05003054001	227089		8,0	100,0	12,0	17,5	74,5	1
05003056001	227096		10,0	100,0	12,0	17,5	74,5	1

### Belt B 2 Juego de vasos de punta Zyklop hexagonal, con función de retención, de arrastre de 3/8"

Una correa textil robusta (Belt) en el típico diseño de Wera con 8 vasos de punta en un espacio muy reducido. El mecanismo de giro fácil y suave permite una sujeción segura así como una extracción muy fácil de los vasos. Dispone del sistema de búsqueda de herramienta "Take it easy" con marcación a color según el tamaño – para encontrar la herramienta precisa de forma sencilla y rápida. Incluye un mosquetón para la fijación de la correa en la trabilla del cinturón o en un bolso. Los vasos de punta son especialmente cortos y estables y disponen de las ventajas de la tecnología de Wera. Los vasos disponen de la función de retención para un trabajo de atornillar más cómodo ya que se reduce el riesgo de que se pierda el tornillo al llevarlo hacia la pieza de montaje. Dispone de una superficie de fieltro en la parte posterior, y con ayuda de las cintas autoadhesivas es fácil sujetarla, por ejemplo, en la pared, la estantería, el carro de herramientas o el sistema de transporte de herramientas Wera 2go.

- Juego de vasos de punta de 8 piezas en correa textil robusta, de 3/8"
- Vasos de punta con las ventajas de la tecnología de Wera
- Vasos de punta con función de retención de tornillos
- El mecanismo de giro fácil y suave permite una sujeción segura así como una extracción muy sencilla de la herramienta
- Adecuada para sujetarla en la pared, la estantería, el carro de herramientas o el sistema de transporte de herramientas Wera 2go.

### Belt B 2 Juego de vasos de punta Zyklop hexagonal, con función de retención, de arrastre de 3/8"



Code	EAN		
05003971001	194954		1
		○ <b>8740 B HF</b> 1x 3,0x35,0; 1x 4,0x35,0; 1x 5,0x35,0; 1x 6,0x35,0; 1x 7,0x38,5; 1x 8,0x38,5; 1x 9,0x38,5; 1x 10,0x38,5	
		<b>Belt B 0/8</b> 1x 45,0x275,0	
		<b>Cinta autoadhesiva 30</b> 1x 30,0x200,0	

### 8740 B HF 1 Juego de vasos de punta Zyklop, de arrastre de 3/8", con función de retención para tornillos de hexágono interior

- Caja compacta de material textil, de gran robustez, con un peso y un volumen mínimos
- Vasos de punta (no de impacto) para la aplicación manual y mecánica
- La función de retención sostiene los tornillos de forma segura en la herramienta
- Con sistema de búsqueda de herramienta "Take it easy": marca los tamaños con ayuda de colores
- El moleteado en el extremo posterior del vaso proporciona un mejor agarre en el trabajo manual
- Versión larga

### 8740 B HF 1 Juego de vasos de punta Zyklop, de arrastre de 3/8", con función de retención para tornillos de hexágono interior





Code	EAN		
05003180001	195050		1
		○ <b>8740 B HF</b> 1x 4,0x107,0; 1x 5,0x107,0; 1x 6,0x107,0; 1x 7,0x100,0; 1x 8,0x100,0; 1x 9,0x100,0; 1x 10,0x100,0	
		<b>Cinta autoadhesiva 120</b> 1x 50,0x120,0	

### 8740 B HF Imperial 1 Juego de vasos de punta Zyklop, de arrastre de $\frac{3}{8}$ " , con función de retención para tornillos de hexágono interior

- Versión larga
- En pulgadas

### 8740 B HF Imperial 1 Juego de vasos de punta Zyklop, de arrastre de $\frac{3}{8}$ " , con función de retención para tornillos de hexágono interior



				
<b>Code</b>	<b>EAN</b>			
05003181001	4013288 195067			1
		 <b>8740 B HF</b> 1x $\frac{1}{8}$ "x107,0; 1x $\frac{5}{32}$ "x107,0; 1x $\frac{3}{16}$ "x107,0; 1x $\frac{7}{32}$ "x107,0; 1x $\frac{1}{4}$ "x107,0; 1x $\frac{5}{16}$ "x100,0; 1x $\frac{3}{8}$ "x100,0		
		<b>Cinta autoadhesiva 120</b> 1x 50,0x120,0		



### Belt B Imperial 1 Juego de vasos de punta Zyklop hexagonal, con función de retención, de arrastre de $\frac{3}{8}$ "

Una correa textil robusta (Belt) en el típico diseño de Wera con 8 vasos de punta en un espacio muy reducido. El mecanismo de giro fácil y suave permite una sujeción segura así como una extracción muy fácil de los vasos. Dispone del sistema de búsqueda de herramienta "Take it easy" con marcación a color según el tamaño – para encontrar la herramienta precisa de forma sencilla y rápida. Incluye un mosquetón para la fijación de la correa en la trabilla del cinturón o en un bolso. Los vasos de punta son especialmente cortos y estables y disponen de las ventajas de la tecnología de Wera. Los vasos disponen de la función de retención para un trabajo de atornillar más cómodo ya que se reduce el riesgo de que se pierda el tornillo al llevarlo hacia la pieza de montaje. Dispone de una superficie de fieltro en la parte posterior, y con ayuda de las cintas autoadhesivas es fácil sujetarla, por ejemplo, en la pared, la estantería, el carro de herramientas o el sistema de transporte de herramientas Wera 2go.

- Juego de vasos de punta de 8 piezas en correa textil robusta, de  $\frac{3}{8}$ "
- Vasos de punta con las ventajas de la tecnología de Wera
- Vasos de punta con función de retención de tornillos
- El mecanismo de giro fácil y suave permite una sujeción segura así como una extracción muy sencilla de la herramienta
- Adecuada para sujetarla en la pared, la estantería, el carro de herramientas o el sistema de transporte de herramientas Wera 2go
- En pulgadas

### Belt B Imperial 1 Juego de vasos de punta Zyklop hexagonal, con función de retención, de arrastre de $\frac{3}{8}$ "



				
<b>Code</b>	<b>EAN</b>			
05003974001	4013288 194985			1
		 <b>8740 B HF</b> 1x $\frac{1}{8}$ "x35,0; 1x $\frac{3}{16}$ "x35,0; 1x $\frac{5}{32}$ "x35,0; 1x $\frac{7}{32}$ "x35,0; 1x $\frac{1}{4}$ "x35,0; 1x $\frac{5}{16}$ "x38,5; 1x $\frac{3}{8}$ "x38,5		
		<b>Belt B 0/8</b> 1x 45,0x275,0		
		<b>Cinta autoadhesiva 30</b> 1x 30,0x200,0		

## Bicycle Set 8

Juego de vasos de punta de 7 piezas con arrastre de 3/8" para las típicas aplicaciones en bicicleta. Vasos de punta con una longitud de 30 mm y una zona de perfil extraplana para una mejor accesibilidad en espacios de trabajo reducidos.

El moleteado facilita el atornillado manual sin que resbale. Con sistema de búsqueda Take it easy, con código de colores según tamaños, para encontrar fácil y rápidamente la herramienta necesaria

- Vasos con función de retención para los tornillos TORX® y hexagonales más comunes
- La función de retención sostiene los tornillos de forma segura en la herramienta
- Con el sistema de búsqueda de herramientas "Take it easy": con marcas a color según el tamaño correspondiente
- El moleteado en el extremo posterior del vaso proporciona un mejor agarre en el trabajo manual
- En una robusta bolsa plegable para su fácil transporte

## Bicycle Set 8



Code	EAN							
05004176001	4013288 220622							1
		♻️	8767 B					
			1x TX 25x107,0; 1x TX 30x107,0					
		⊙	8740 B					
			1x 4,0x107,0; 1x 5,0x107,0; 1x 6,0x107,0; 1x 8,0x100,0; 1x 10,0x100,0					
			Cinta autoadhesiva 120					
			1x 50,0x70,0					

## 8796 LB Extensión Zyklop "flexible-lock" con manguito de giro rápido, versión larga, 3/8"

- Para llaves de vaso de 3/8" con retención por bola
- Sistema de bloqueo flexible para, ya sea un bloqueo fijo, o un cambio rápido de la herramienta accesoria
- Con manguito de giro rápido para apretar y aflojar tornillos y tuercas de forma extremadamente rápida

## 8796 LB Extensión Zyklop "flexible-lock" con manguito de giro rápido, versión larga, 3/8"



Code	EAN							
05003592001	4013288 121325	⊙	3/8"	200,0				1

## 8796 SB Extensión Zyklop "flexible-lock" con manguito de giro rápido, versión corta, 3/8"

- Sistema de bloqueo flexible para, ya sea un bloqueo fijo, o un cambio rápido de la herramienta accesoria
- Para llaves de vaso de 3/8" con retención por bola
- Con manguito de giro rápido para apretar y aflojar tornillos y tuercas de forma extremadamente rápida

## 8796 SB Extensión Zyklop "flexible-lock" con manguito de giro rápido, versión corta, 3/8"



Code	EAN							
05003591001	4013288 121318	⊙	3/8"	125,0				1

### 8794 LB Extensión Zyklop con manguito de giro rápido, versión larga, 3/8"

Prolongación Zyklop de Wera con manguito de giro rápido para un apriete o desapriete ultrarrápido de tornillos y tuercas. De cromo-vanadio, en cromado mate.

#### 8794 LB Extensión Zyklop con manguito de giro rápido, versión larga, 3/8"



Code	EAN	mm	mm					
05003583001	121288	3/8"	200,0					1

### 8794 SB Extensión Zyklop con manguito de giro rápido, versión corta, 3/8"

Prolongación Zyklop de Wera con manguito de giro rápido para un apriete o desapriete ultrarrápido de tornillos y tuercas. De cromo-vanadio, en cromado mate.

#### 8794 SB Extensión Zyklop con manguito de giro rápido, versión corta, 3/8"



Code	EAN	mm	mm					
05003582001	121271	3/8"	125,0					1

### 8789 B Mango Zyklop en "T", 3/8"

Mango en "T" Zyklop de Wera para una mayor transmisión del par de giro. Para llaves de vaso cuadradas de 3/8" con bloqueo de bola. Con un arrstre desplazable, así se consigue una aplicación flexible. De cromo-vanadio de alta calidad, en cromado mate.

#### 8789 B Mango Zyklop en "T", 3/8"



Code	EAN	mm	mm					
05003581001	121516	3/8"	165,0					3

### 8795 B Articulación cardán Zyklop, 3/8"

Articulación Cardán Zyklop de Wera para llaves de vaso cuadradas de 3/8" con bloqueo de bola.

#### 8795 B Articulación cardán Zyklop, 3/8"



Code	EAN	mm	mm					
05003585001	121523	3/8"	50,0					1

### 8794 B Extensión Zyklop tipo "Wobble", 3/8"

Prolongación "Wobble" para la Zyklop de Wera. Con un ángulo de giro de 15° en todos los sentidos. Así se garantiza un trabajo rápido y preciso en situaciones de montaje difíciles y estrechas.

#### 8794 B Extensión Zyklop tipo "Wobble", 3/8"



Code	EAN	mm	mm					
05003584001	121295	3/8"	76,0					1

### 8784 B1 Adaptador Zyklop, 3/8"

- Adaptador porta-puntas Zyklop de 3/8" con sistema de cambio rápido para un cambio veloz de las puntas

#### 8784 B1 Adaptador Zyklop, 3/8"



Code	EAN	mm	mm	mm				
05003590001	121301	1/4"	3/8"	44,0				1

### Belt B, Soporte porta vasos de 8 piezas, sin herramientas



Code	EAN		
05003980001	4013288 195005		1
		<b>Belt B 0/8</b> 1x 45,0x275,0	
		<b>Cinta autoadhesiva 30</b> 1x 30,0x200,0	

### Belt B, Soporte porta vasos de 9 piezas, sin herramientas



Code	EAN		
05003981001	4013288 195012		1
		<b>Belt B 0/9</b> 1x 45,0x310,0	
		<b>Cinta autoadhesiva 30</b> 1x 30,0x200,0	

### 9601 Listón magnético para vasos, 3/8", sin herramientas

El listón magnético permite una colocación temporal en superficies metálicas, y gracias a la función Twist to unlock ("gira y desbloquea"), se dispone de un bloqueo y desbloqueo seguro de los vasos.

- Listón magnético con alojamiento seguro de los vasos, que permite una extracción muy fácil gracias al mecanismo Twist to unlock ("gira y desbloquea"), para colocar en la pared, la estantería o el carro de herramientas de forma temporal
- El mecanismo de giro fácil y suave permite una sujeción segura así como una extracción muy sencilla de la herramienta
- Sin la herramienta, para hasta 10 vasos de 3/8"



### 9601 Listón magnético para vasos, 3/8", sin herramientas

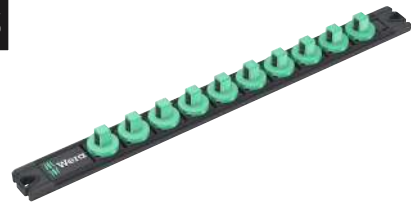
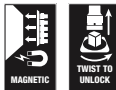

Code	EAN	mm	mm				
05136421001	4013288 223333	30,0	340,0				1

## Zyklop Speed - increíblemente veloz e increíblemente flexible



Una configuración del juego increíblemente compacta que ofrece muchísima herramienta en muy poco espacio. Se obtiene una sensación completamente nueva con relación a esta clase de juegos de carraca gracias a las novedosas cajas de material textil sumamente robustas y duraderas que además se pueden posicionar de forma vertical para conseguir un mayor orden en la estantería del taller. El material exterior textil de la caja ofrece además una protección adicional de las superficies. Peso y volumen son mínimos lo que facilita la movilidad para el usuario. Con sistema de búsqueda de herramienta "Take it easy": marcas de color según el tamaño.

- Cabeza de carraca libremente giratoria con 5 posiciones definidas
- Con dentado fino de 72 dientes
- Ángulo de retorno de tan sólo 5°
- Casquillo de giro libre para altas velocidades de trabajo
- Con sistema de búsqueda de herramienta "Take it easy": marca los tamaños con ayuda de colores
- Caja compacta de material textil, de gran robustez, con un peso y un volumen mínimos.

## 8100 SC 6 Juego de carraca Zyklop Speed, cuadradillo de 1/2", métrico



Code	EAN		
05004076001	4013288 173874		1
		8000 C 1x 1/2"x277,0	
		8790 HMC 1x 10,0x37,0; 1x 11,0x37,0; 1x 12,0x37,0; 1x 13,0x37,0; 1x 14,0x37,0; 1x 15,0x37,0; 1x 16,0x37,0; 1x 17,0x37,0; 1x 18,0x37,0; 1x 19,0x37,0	
		8794 LC 1x 1/2"x250,0	
		8794 C 1x 1/2"x52,0	
		8784 C2 1x 9/16"x1/2"x50,0	
		851/2 Z PH 1x PH 2x32; 1x PH 3x32	
		855/2 Z PZ 1x PZ 2x32; 1x PZ 3x32	
		867/2 Z TORX® 1x TX 20x35; 1x TX 25x35; 1x TX 30x35; 1x TX 40x35; 1x TX 45x35; 1x TX 50x35	
		840/2 Z 1x 5x30; 1x 6x30; 1x 8x30; 1x 10x30	



### 8100 SC 9 Juego de carraca Zyklop Speed, cuadradillo de 1/2", imperial



Code	EAN			
05004079001	4013288 173997			1
		8000 C	1x 1/2"x277,0	
		8790 HMC	1x 3/8"x37,0; 1x 7/16"x37,0; 1x 1/2"x37,0; 1x 9/16"x37,0; 1x 19/32"x37,0; 1x 5/8"x37,0; 1x 11/16"x37,0; 1x 3/4"x37,0; 1x 25/32"x37,0; 1x 13/16"x37,0	
		8794 LC	1x 1/2"x250,0	
		8794 C	1x 1/2"x52,0	
		8784 C2	1x 5/16"x1/2"x50,0	
		851/2 Z PH	1x PH 2x32; 1x PH 3x32	
		855/2 Z PZ	1x PZ 2x32; 1x PZ 3x32	
		867/2 Z TORX®	1x TX 20x35; 1x TX 25x35; 1x TX 30x35; 1x TX 40x35; 1x TX 45x35; 1x TX 50x35	
		840/2 Z	1x 7/32"x30; 1x 1/4"x30; 1x 5/16"x30; 1x 3/8"x30	

### 8100 SC 2 Juego de carraca Zyklop Speed, cuadradillo de 1/2", métrico

- Juego de 37 piezas en resistente caja metálica

### 8100 SC 2 Juego de carraca Zyklop Speed, cuadradillo de 1/2", métrico



Code	EAN			
05003645001	4013288 121189			1
		8000 C	1x 1/2"x277,0	
		8790 HMC	1x 10,0x37,0; 1x 11,0x37,0; 1x 12,0x37,0; 1x 13,0x37,0; 1x 14,0x37,0; 1x 15,0x37,0; 1x 16,0x37,0; 1x 17,0x37,0; 1x 18,0x37,0; 1x 19,0x37,0; 1x 20,0x37,0; 1x 21,0x37,0; 1x 22,0x37,0; 1x 24,0x37,0; 1x 27,0x40,0; 1x 30,0x42,0; 1x 32,0x42,0	
		8789 C	1x 1/2"x250,0	
		8794 C	1x 1/2"x52,0	
		8795 C	1x 1/2"x69,0	
		8784 C2	1x 5/16"x1/2"x50,0	
		8796 SC	1x 1/2"x125,0	
		8796 LC	1x 1/2"x250,0	
		851/2 Z PH	1x PH 3x32	
		855/2 Z PZ	1x PZ 3x32	
		867/2 Z TORX®	1x TX 20x35; 1x TX 25x35; 1x TX 30x35; 1x TX 40x35; 1x TX 45x35; 1x TX 50x35; 1x TX 55x35	
		840/2 Z	1x 5x30; 1x 6x30; 1x 8x30; 1x 10x30	

### 8100 SC 4 Juego de carraca Zyklop Speed, cuadradillo de 1/2", imperial

- Juego de 38 piezas en resistente caja metálica

### 8100 SC 4 Juego de carraca Zyklop Speed, cuadradillo de 1/2", imperial



Code	EAN		
05003647001	121202		1
		<b>8000 C</b> 1x 1/2"x277,0	
		<b>8790 HMC</b> 1x 3/8"x37,0; 1x 7/16"x37,0; 1x 1/2"x37,0; 1x 9/16"x37,0; 1x 19/32"x37,0; 1x 5/8"x37,0; 1x 11/16"x37,0; 1x 3/4"x37,0; 1x 25/32"x37,0; 1x 13/16"x37,0; 1x 7/8"x37,0; 1x 15/16"x37,0; 1x 31/32"x37,0; 1x 1"x40,0; 1x 1 1/16"x40,0; 1x 1 1/8"x40,0; 1x 1 3/16"x42,0; 1x 1 1/4"x42,0	
		<b>8789 C</b> 1x 1/2"x250,0	
		<b>8794 C</b> 1x 1/2"x52,0	
		<b>8795 C</b> 1x 1/2"x69,0	
		<b>8784 C2</b> 1x 5/16"x1/2"x50,0	
		<b>8796 SC</b> 1x 1/2"x125,0	
		<b>8796 LC</b> 1x 1/2"x250,0	
		<b>851/2 Z PH</b> 1x PH 3x32	
		<b>855/2 Z PZ</b> 1x PZ 3x32	
		<b>867/2 Z TORX®</b> 1x TX 20x35; 1x TX 25x35; 1x TX 30x35; 1x TX 40x35; 1x TX 45x35; 1x TX 50x35; 1x TX 55x35	
		<b>840/2 Z</b> 1x 7/32"x30; 1x 1/4"x30; 1x 5/16"x30; 1x 3/8"x30	

### 8000 C Carraca Zyklop Speed, cuadradillo de 1/2"

- Aúna 5 tipos de carraca en una sola
- Construcción de masas de inercia y manguito de giro rápido antideslizante para gran rapidez de trabajo
- Cabeza de carraca libremente giratoria, botón de bloqueo y conmutación de derecha e izquierda
- El dentado fino permite un ángulo de retorno mínimo de tan sólo 5°
- También utilizable como destornillador

### 8000 C Carraca Zyklop Speed, cuadradillo de 1/2"



Code	EAN						
05003600001	121882	1/2"	277,0				1

### 8000 C SB Carraca Zyklop Speed, cuadradillo de 1/2"



Code	EAN			
05073262001	128058	8000 C	1x 1/2"x277,0	3

## Zyklop Hybrid - más longitud total, mayor transmisión de la fuerza

Una cabeza de carraca sumamente delgada.

Carraca de cambio de giro de dentado fino.

Con ayuda de la prolongación es posible transmitir fuerzas aún mayores. Una cabeza de carraca.

Mango multicomponente tipo Kraftform.



El bloqueo de bola hace que los vasos y demás accesorios estén fijamente alojados, lo que garantiza una gran seguridad durante los procesos de atornillado.

Con ayuda de la prolongación es posible transmitir fuerzas aún mayores.

Juego de carracas Zyklop Hybrid, arrastre de 1/2", métrico. Con carraca Zyklop Hybrid y prolongación del mango tipo Hybrid.

- Palanca de inversión para un cambio de sentido cómodo
- Dentadura fina con 72 dientes para un ángulo de recuperación de tan sólo 5°
- Caja compacta de material textil, de gran robustez, con un peso y un volumen mínimos.
- Los vasos están marcados a color según su tamaño
- El mecanismo de giro fácil y suave permite una sujeción segura así como una extracción muy sencilla de la herramienta

### 8006 SC 1 Juego de carraca Zyklop Hybrid, cuadradillo de 1/2", métrico



Code	EAN			
05004090001	4013288 182159			1
		8006 C	1x 1/2"x281,0	
		8797 C	1x 271,0	
		8794 LC	1x 1/2"x250,0	
		8790 HMC HF	1x 10,0x37,0; 1x 11,0x37,0; 1x 12,0x37,0; 1x 13,0x37,0; 1x 14,0x37,0; 1x 15,0x37,0; 1x 16,0x37,0; 1x 17,0x37,0; 1x 18,0x37,0; 1x 19,0x37,0	
		Cinta autoadhesiva 240	1x 50,0x240,0	

## Juego Zyklop Hybrid

Juego de carracas Zyklop Hybrid, arrastre de 1/2", métrico. Con carraca Zyklop Hybrid, prolongación del mango tipo Hybrid, prolongación y 10 vasos

- Carraca Zyklop Hybrid con un largo total elevado (efecto de palanca) y cabeza de carraca delgada
- Dentadura fina con 72 dientes para un ángulo de recuperación de tan sólo 5°
- Prolongación con perno de desbloqueo

### Juego Zyklop Hybrid



Code	EAN			
05004095001	4013288 184320			1
		8006 C	1x 1/2"x281,0	
		8797 C	1x 271,0	

### 8006 C Carraca Hybrid, cuadradillo de 1/2" y con palanca de inversión de giro

Carraca Zyklop Hybrid con palanca de inversión y arrastre de 1/2", de bajo peso, con mango ergonómico tipo Kraftform, geometría de cabeza delgada, una palanca larga y con posibilidad de prolongación.

### 8006 C Carraca Hybrid, cuadradillo de 1/2" y con palanca de inversión de giro



Code	EAN						
05003780001	4013288 184214	1/2"	281,0	34	37		3

### 8797 C Barra de extensión Zyklop Hybrid

- Utilizable con Zyklop Hybrid 8006 C
- Para aumentar el par de giro que se ha de transferir
- Mango Kraftform multicomponente para una carga óptima de presión y tracción
- Con perno de desbloqueo
- La varilla es de acero-molibdeno bonificado resistente y elástico

### 8797 C Barra de extensión Zyklop Hybrid



	EAN	Ø	L						
Code	4013288	mm	mm						
05003781001	183200	271,0	134,0						1

### Zyklop Metal cuadradillo pasante



Una configuración del juego increíblemente compacta que ofrece muchísima herramienta en muy poco espacio. Se obtiene una sensación completamente nueva con relación a esta clase de juegos de carraca gracias, a las novedosas cajas de material textil sumamente robustas y duraderas que además se pueden posicionar de forma vertical para conseguir un mayor orden en la estantería del taller. El material exterior textil de la caja ofrece además una protección adicional de las superficies. Peso y volumen son mínimos lo que facilita la movilidad para el usuario. Con sistema de búsqueda de herramienta "Take it easy": marcas de color según el tamaño.

- Carraca extremadamente delgada con palanca larga
- Ángulo de retorno de tan sólo 4,7°
- Conmutación super-suave del cuadradillo pasante imperdible
- Sistema de búsqueda de herramientas "Take it easy"

### 8100 SC 7 Juego de carraca Zyklop Metal, cuadradillo pasante de 1/2", métrico



Code	EAN		
05004077001	173942		1
		<ul style="list-style-type: none"> <li>8003 C 1x 1/2"x281,0</li> <li>8790 HMC 1x 10,0x37,0; 1x 11,0x37,0; 1x 12,0x37,0; 1x 13,0x37,0; 1x 14,0x37,0; 1x 15,0x37,0; 1x 16,0x37,0; 1x 17,0x37,0; 1x 18,0x37,0; 1x 19,0x37,0</li> <li>8794 LC 1x 1/2"x250,0</li> <li>8794 C 1x 1/2"x52,0</li> <li>8784 C2 1x 9/16"x1/2"x50,0</li> <li>851/2 Z PH 1x PH 2x32; 1x PH 3x32</li> <li>867/2 Z TORX® 1x TX 20x35; 1x TX 25x35; 1x TX 27x35; 1x TX 30x35; 1x TX 40x35; 1x TX 45x35; 1x TX 50x35; 1x TX 55x35</li> <li>840/2 Z 1x 5x30; 1x 6x30; 1x 8x30; 1x 10x30</li> </ul>	

## 8100 SC 10 Juego de carraca Zyklop Metal, cuadradillo pasante de 1/2", imperial



Code	EAN			
05004080001	4013288 173966			1
		□	8003 C 1x 1/2"x281,0	
		●	8790 HMC 1x 3/8"x37,0; 1x 7/16"x37,0; 1x 1/2"x37,0; 1x 9/16"x37,0; 1x 19/32"x37,0; 1x 5/8"x37,0; 1x 11/16"x37,0; 1x 3/4"x37,0; 1x 25/32"x37,0; 1x 13/16"x37,0	
		■ □	8794 LC 1x 1/2"x250,0	
		■ □	8794 C 1x 1/2"x52,0	
		● ■	8784 C2 1x 5/16"x1/2"x50,0	
		+	851/2 Z PH 1x PH 2x32; 1x PH 3x32	
		+	867/2 Z TORX® 1x TX 20x35; 1x TX 25x35; 1x TX 27x35; 1x TX 30x35; 1x TX 40x35; 1x TX 45x35; 1x TX 50x35; 1x TX 55x35	
		○	840/2 Z 1x 7/32"x30; 1x 1/4"x30; 1x 5/16"x30; 1x 3/8"x30	

### Carraca 8003 C Zyklop Metal, con cuadradillo pasante de 1/2"

- Extremadamente delgada. Una palanca larga. Carraca forjada enteramente de metal de cromo-molibdeno.
- Gracias al doble mecanismo de trinquete, los 38 dientes robustos proporcionan el efecto de un dentado fino de 76 dientes con un ángulo de recuperación de 4,7°.
- Conmutación super-suave del cuadradillo pasante imperdible
- Para llaves de vaso cuadrado de 1/2" con retención por bola

### Carraca 8003 C Zyklop Metal, con cuadradillo pasante de 1/2"



Code	EAN	□	mm	mm	mm	
05004063001	4013288 174055	1/2"	281,0	36	37	3

## Zyklop Metal palanca de inversión de giro



Una configuración del juego increíblemente compacta que ofrece muchísima herramienta en muy poco espacio. Se obtiene una sensación completamente nueva con relación a esta clase de juegos de carraca gracias, a las novedosas cajas de material textil sumamente robustas y duraderas que además se pueden posicionar de forma vertical para conseguir un mayor orden en la estantería del taller. El material exterior textil de la caja ofrece además una protección adicional de las superficies. Peso y volumen son mínimos lo que facilita la movilidad para el usuario. Con sistema de búsqueda de herramienta "Take it easy": marcas de color según el tamaño.

- Un cómodo cambio del sentido de giro gracias a la palanca de conmutación
- Carraca extremadamente delgada con palanca larga
- Ángulo de retorno de tan sólo 5°

## 8100 SC 8 Juego de carraca Zyklop Metal, cuadradillo de 1/2" y palanca de inversión de giro, métrico



Code	EAN			
05004078001	4013288 173881			1
		□	8004 C 1x 1/2"x281,0	
		●	8790 HMC 1x 10,0x37,0; 1x 11,0x37,0; 1x 12,0x37,0; 1x 13,0x37,0; 1x 14,0x37,0; 1x 15,0x37,0; 1x 16,0x37,0; 1x 17,0x37,0; 1x 18,0x37,0; 1x 19,0x37,0	
		■ □	8794 LC 1x 1/2"x250,0	
		■ □	8794 C 1x 1/2"x52,0	
		● ■	8784 C2 1x 5/16"x1/2"x50,0	
		+	851/2 Z PH 1x PH 2x32; 1x PH 3x32	
		+	867/2 Z TORX® 1x TX 20x35; 1x TX 25x35; 1x TX 27x35; 1x TX 30x35; 1x TX 40x35; 1x TX 45x35; 1x TX 50x35; 1x TX 55x35	
		○	840/2 Z 1x 5x30; 1x 6x30; 1x 8x30; 1x 10x30	

### 8100 SC 11 Juego de carraca Zyklop Metal, cuadradillo de 1/2" y palanca de inversión de giro, imperial



Code	EAN			
05004081001	173973			1
		8004 C	1x 1/2"x281,0	
		8790 HMC	1x 3/8"x37,0; 1x 7/16"x37,0; 1x 1/2"x37,0; 1x 9/16"x37,0; 1x 19/32"x37,0; 1x 5/8"x37,0; 1x 11/16"x37,0; 1x 3/4"x37,0; 1x 25/32"x37,0; 1x 13/16"x37,0	
		8794 LC	1x 1/2"x250,0	
		8794 C	1x 1/2"x52,0	
		8784 C2	1x 5/16"x1 1/2"x50,0	
		851/2 Z PH	1x PH 2x32; 1x PH 3x32	
		867/2 Z TORX®	1x TX 20x35; 1x TX 25x35; 1x TX 27x35; 1x TX 30x35; 1x TX 40x35; 1x TX 45x35; 1x TX 50x35; 1x TX 55x35	
		840/2 Z	1x 7/32"x30; 1x 1/4"x30; 1x 5/16"x30; 1x 3/8"x30	

### 8004 C Carraca Zyklop Metal, cuadradillo de 1/2" y con palanca de inversión de giro

- Un cómodo cambio del sentido de giro gracias a la palanca de conmutación
- Carraca extremadamente delgada con palanca larga
- Ángulo de retorno de tan sólo 5°
- Fijación segura de los vasos

### 8004 C Carraca Zyklop Metal, cuadradillo de 1/2" y con palanca de inversión de giro



Code	EAN					
05004064001	174062	1/2"	281,0	34	37	3

### 8790 C Impaktor Llave de vaso con arrastre de 1/2"

Llave de vaso Impaktor para el uso con máquinas atornilladoras eléctricas o taladros neumáticos de golpe con arrastre de 12,5 mm = 1/2". La tecnología "Impaktor" permite unos tiempos de servicio por encima del promedio incluso en el caso de condiciones extremas durante la aplicación. Lleva el sistema de búsqueda de herramientas "Take it easy": con marcas a color y sellos de indicación según el tamaño correspondiente para encontrar la herramienta precisa más fácil- y rápidamente. Con perfil hexagonal y una ranura para el taladro. El perfil hexagonal permite una transmisión de fuerzas muy elevadas y no significa una carga tan alta para los cantos de la tuerca o de la cabeza del tornillo como en el caso del perfil bihexagonal. La llave es adecuada para tornillos y tuercas de hexágono exterior.

- Para el uso con taladros eléctricos o taladros neumáticos de golpe con arrastre de 12,5 mm = 1/2"
- Tecnología Impaktor para una duración por encima del promedio
- El perfil hexagonal permite un trabajo en uniones atornilladas muy preciso y con una alta transmisión de la fuerza pero que no desgasta el perfil de la herramienta
- Con el sistema de búsqueda de herramientas "Take it easy": con marcas a color según el tamaño correspondiente
- Con un taladro transversal y una ranura anular para la fijación del pasador de seguridad y el anillo de seguridad de herramientas de accionamiento mecánico

### 8790 C Impaktor Llave de vaso con arrastre de 1/2"



Code	EAN						
05004570001	210012		13,0	38,0	21,0	24,0	1
05004571001	210029		14,0	38,0	22,0	24,0	1
05004572001	210036		15,0	38,0	24,0	24,0	1
05004573001	210043		16,0	38,0	24,0	24,0	1
05004574001	210050		17,0	38,0	26,0	26,0	1
05004575001	210067		18,0	38,0	28,0	28,0	1
05004576001	210074		19,0	38,0	28,0	28,0	1
05004577001	210081		20,0	38,0	26,0	30,0	1
05004578001	210098		21,0	38,0	26,0	30,0	1

**Belt C Impaktor 1 Juego de llaves de vaso, de arrastre de 1/2"**  
 Una correa textil robusta (Belt) en el típico diseño de Wera con 9 llaves de vaso Impaktor en un espacio sumamente compacto. Un mecanismo giratorio de accionamiento suave permite un depósito seguro y una extracción muy fácil de los vasos. Incluye un mosquetón para la fijación en la trabilla del cinturón o en un bolso. La parte posterior con zona de fieltro y la cinta autoadhesiva sirven para una fijación fácil, por ejemplo en la pared, en la estantería, en el carro del taller o en los elementos del sistema de transporte de útiles Wera 2go. Los vasos Impaktor sirven para la aplicación con máquinas atornilladoras eléctricas o taladros neumáticos de golpe con arrastre de 12,5 mm = 1/2". La tecnología "Impaktor" permite unos tiempos de servicio de las llaves de vaso Impaktor por encima del promedio, incluso en el caso de condiciones extremas durante la aplicación. Lleva el sistema de búsqueda de herramientas "Take it easy": con marcas a color según el tamaño correspondiente para encontrar la herramienta precisa más fácil y rápidamente. Con perfil hexagonal y una ranura con taladro. El perfil hexagonal permite una transmisión de fuerzas muy elevadas y no significa una carga tan alta para los cantos de la tuerca o de la cabeza del tornillo como en el caso del perfil bihexagonal. Para tornillos y tuercas de hexágono exterior.

- Juego de vasos de 9 piezas en correa textil robusta, de 1/2"
- El mecanismo de giro fácil y suave permite una sujeción segura así como una extracción muy sencilla de la herramienta
- Especialmente adecuado para la utilización con atornilladores de impacto
- Con el sistema de búsqueda de herramientas "Take it easy": con marcas a color según el tamaño correspondiente
- Adecuada para sujetarla en la pared, la estantería, el carro de herramientas o el sistema de transporte de herramientas Wera 2go

**Belt C Impaktor 1 Juego de llaves de vaso, de arrastre de 1/2"**

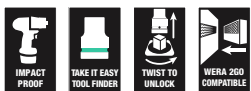

Code	EAN		
05004580001	210104		1
		● <b>8790 C Impaktor</b> 1x 13,0x38,0; 1x 14,0x38,0; 1x 15,0x38,0; 1x 16,0x38,0; 1x 17,0x38,0; 1x 18,0x38,0; 1x 19,0x38,0; 1x 20,0x38,0; 1x 21,0x38,0	
		<b>Belt C Impaktor 0/9</b> 1x 71,0x210,0	
		<b>Cinta autoadhesiva 30</b> 1x 30,0x200,0	

**Juego de llaves de vaso Zyklop en listón magnético de vasos C Impaktor 1, arrastre de 1/2"**

Listón magnético con 9 llaves de vaso Impaktor para el uso con máquinas atornilladoras eléctricas o de aire comprimido, con arrastre de 12,5 mm = 1/2".

La tecnología Impaktor permite unos tiempos de servicio sobresalientes incluso bajo condiciones extremas de uso. El perfil hexagonal que se utiliza permite una alta transmisión de las fuerzas y al mismo tiempo un trabajo muy preciso, sin perjudicar el perfil.

Lleva el sistema de búsqueda de herramientas Take it easy con marcas de colores según el tamaño, lo cual permite encontrar la herramienta precisa de forma rápida y fácil. El listón magnético permite la colocación temporal en superficies metálicas, y gracias a la función Twist to unlock ("gira y desbloquea"), además es posible bloquear y desbloquear los vasos de manera segura.

- Juego de vasos de 9 piezas en un listón magnético para vasos, de 1/2"
- Para el uso con taladros eléctricos o taladros neumáticos de impacto, con arrastre de 12,5 mm = 1/2"
- Tecnología Impaktor para una duración por encima del promedio
- El perfil hexagonal permite un trabajo en uniones atornilladas muy preciso, a altas velocidades de transmisión de la fuerza, pero sin deteriorar el perfil de la herramienta
- Con un taladro transversal y una ranura anular para la fijación del pasador de seguridad y el anillo de seguridad de herramientas de accionamiento mecánico

**Juego de llaves de vaso Zyklop en listón magnético de vasos C Impaktor 1, arrastre de 1/2"**



Code	EAN		
05005490001	223289		1
		● <b>8790 C Impaktor</b> 1x 13,0x38,0; 1x 14,0x38,0; 1x 15,0x38,0; 1x 16,0x38,0; 1x 17,0x38,0; 1x 18,0x38,0; 1x 19,0x38,0; 1x 20,0x38,0; 1x 21,0x38,0	
		<b>9602</b> 1x 30,0x370,0	

## 8790 C Impaktor Deep Llave de vaso con arrastre de 1/2"

Llave de vaso Impaktor larga para el uso con máquinas de atornillar eléctricas o de aire comprimido de impacto, con arrastre de 12,5 mm = 1/2".

Es adecuada también para el uso en uniones situadas a profundidad y para pernos roscados excelentes. La tecnología Impaktor permite unos tiempos de servicio sobresalientes incluso bajo condiciones extremas de uso. Lleva el sistema de búsqueda de herramienta Take it easy con marcas de colores según el tamaño – para encontrar la herramienta precisa de forma rápida y fácil.

Con perfil hexagonal y ranura con taladro. El perfil hexagonal permite la transmisión de altas fuerzas y es menos perjudicial para los cantos de la tuerca o de la cabeza del tornillo que un perfil de doce cantos. Para tornillos y tuercas de hexágono exterior.

- Llaves de vaso Impaktor robustas para unas cargas extremamente altas; adecuadas para el uso con atornilladoras eléctricas o de aire comprimido de impacto, con arrastre de 12,5 mm = 1/2"
- Llaves de vaso largas para trabajos en uniones atornilladas a profundidad, también adecuadas para pernos roscados sobresalientes dentro de espacios de montaje muy estrechos
- Con un taladro transversal y una ranura anular para la fijación del pasador de seguridad y el anillo de seguridad de herramientas de accionamiento mecánico

## 8790 C Impaktor Deep Llave de vaso con arrastre de 1/2"



Code	EAN		mm	mm	mm	mm	
05004830001	221926		13,0	83,0	21,0	24,0	1
05004831001	221933		14,0	83,0	22,0	24,0	1
05004832001	221940		15,0	83,0	24,0	24,0	1
05004833001	221957		16,0	83,0	24,0	24,0	1
05004834001	221964		17,0	83,0	26,0	26,0	1
05004835001	221995		18,0	83,0	28,0	28,0	1
05004836001	222008		19,0	83,0	28,0	28,0	1
05004837001	222015		21,0	83,0	30,0	27,0	1
05004838001	222107		22,0	83,0	32,0	28,0	1
05004839001	222114		24,0	83,0	34,0	30,0	1
05004840001	222121		27,0	83,0	38,0	33,0	1

## Juego 8790 C Impaktor Deep Set 1

Un juego con 11 llaves de vaso Impaktor Deep para el uso con atornilladoras de golpe eléctricas o neumáticas con un arrastre de 12,5 mm = 1/2". Versión larga para uniones atornilladas a profundidad y pernos roscados sobresalientes.

La tecnología Impaktor permite unos tiempos de servicio sobresalientes, incluso bajo condiciones extremas.

El perfil hexagonal que se utiliza permite una transmisión alta de las fuerzas, y al mismo tiempo cuida el perfil. El sistema de búsqueda rápida de la herramienta "Take it easy", con marcas a color según el perfil permite encontrar la herramienta precisa rápidamente.

- Llaves de vaso largas de 1/2", para trabajos en uniones atornilladas que se encuentran a gran profundidad, o para varillas roscadas sobresalientes
- Para el uso con taladros eléctricos o taladros neumáticos de impacto, con arrastre de 12,5 mm = 1/2"
- Tecnología Impaktor para una duración por encima del promedio
- El perfil hexagonal permite un trabajo en uniones atornilladas muy preciso, a altas velocidades de transmisión de la fuerza, pero sin deteriorar el perfil de la herramienta
- Con un taladro transversal y una ranura anular para la fijación del pasador de seguridad y el anillo de seguridad de herramientas de accionamiento mecánico
- Con el sistema de búsqueda de herramientas "Take it easy": con marcas de colores según el tamaño correspondiente
- Se ofrece en un estuche textil robusto

## Juego 8790 C Impaktor Deep Set 1

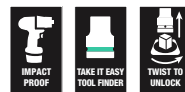

Code	EAN		
05004841001	224088		1
		● <b>8790 C Impaktor Deep</b> 1x 13,0x83,0; 1x 14,0x83,0; 1x 15,0x83,0; 1x 16,0x83,0; 1x 17,0x83,0; 1x 18,0x83,0; 1x 19,0x83,0; 1x 21,0x83,0; 1x 22,0x83,0; 1x 24,0x83,0; 1x 27,0x83,0	



## 8790 HMC Llave de vaso Zyklop con arrastre de 1/2"

- Llave de vaso Zyklop de 1/2"
- Para el uso manual y a máquina (non impact)
- Con moleteado en la parte posterior para mayor adherencia en la utilización manual
- Con anillo de retención
- Con sistema de búsqueda de herramienta "Take it easy": marca los tamaños con ayuda de colores

### 8790 HMC Llave de vaso Zyklop con arrastre de 1/2"



Code	EAN		mm	mm	mm	mm	mm	
05003601001	120618		10,0	37,0	15,5	24,0	1	
05003602001	120625		11,0	37,0	16,5	24,0	1	
05003603001	120656		12,0	37,0	17,5	24,0	1	
05003604001	120663		13,0	37,0	19,0	24,0	1	
05003605001	120670		14,0	37,0	20,0	24,0	1	
05003606001	120687		15,0	37,0	21,0	24,0	1	
05003607001	120694		16,0	37,0	22,5	24,0	1	
05003608001	120700		17,0	37,0	24,0	26,0	1	
05003609001	120717		18,0	37,0	25,0	26,0	1	
05003610001	120724		19,0	37,0	26,5	26,0	1	
05003611001	120731		20,0	37,0	28,0	26,0	1	
05003612001	120748		21,0	37,0	29,0	26,0	1	
05003613001	120755		22,0	37,0	30,5	26,0	1	
05003614001	120762		24,0	37,0	33,0	28,0	1	
05003615001	120779		27,0	40,0	36,5	32,0	1	
05003616001	120786		30,0	42,0	40,0	34,0	1	
05003617001	120793		32,0	42,0	42,0	36,0	1	
05003618001	120809			37,0	15,5	24,0	1	3/8"
05003619001	120816			37,0	16,5	24,0	1	7/16"
05003620001	120823			37,0	19,0	24,0	1	1/2"
05003621001	120830			37,0	20,0	24,0	1	9/16"
05003622001	120847			37,0	21,0	24,0	1	19/32"
05003623001	120854			37,0	22,5	24,0	1	5/8"
05003624001	120861			37,0	25,5	26,0	1	11/16"
05003625001	120878			37,0	26,5	26,0	1	3/4"
05003626001	120885			37,0	28,0	26,0	1	25/32"
05003627001	120892			37,0	29,0	26,0	1	13/16"
05003628001	120908			37,0	30,5	26,0	1	7/8"
05003629001	120915			37,0	33,0	28,0	1	15/16"
05003630001	120922			37,0	33,0	28,0	1	31/32"
05003631001	120939			40,0	36,5	32,0	1	1"
05003632001	120946			40,0	36,5	32,0	1	1 1/16"
05003633001	120953			40,0	40,0	34,0	1	1 1/8"
05003634001	120960			42,0	40,0	34,0	1	1 3/16"
05003635001	120977			42,0	42,0	36,0	1	1 1/4"

## 8790 HMC HF Llave de vaso Zyklop con arrastre de 1/2" con función de retención

- Vaso (no de impacto) para la aplicación manual y mecánica
- La función de retención sostiene los tornillos de forma segura en la herramienta
- Con sistema de búsqueda de herramienta "Take it easy": marca los tamaños con ayuda de colores
- Cromo-vanadio, en cromado mate
- Con ranura de retención de bola y moleteado en el extremo posterior para un mejor agarre

### 8790 HMC HF Llave de vaso Zyklop con arrastre de 1/2" con función de retención



Code	EAN		mm	mm	mm	mm	mm	mm	
05003730001	180957		10,0	37,0	17,8	23,5	10,4	1	
05003731001	180964		11,0	37,0	18,8	23,5	10,4	1	
05003732001	180971		12,0	37,0	20,4	23,5	11,4	1	
05003733001	181022		13,0	37,0	21,4	23,5	11,4	1	
05003734001	181039		14,0	37,0	22,6	23,5	11,4	1	
05003735001	181046		15,0	37,0	23,6	23,5	12,0	1	
05003736001	181053		16,0	37,0	25,0	23,5	12,0	1	
05003737001	181060		17,0	37,0	26,8	23,5	12,5	1	
05003738001	181077		18,0	37,0	28,0	23,5	12,5	1	
05003739001	181084		19,0	37,0	29,2	23,5	14,0	1	

### Belt C 1 Juego de llaves de vaso Zyklop, con función de retención, de arrastre de 1/2"

Correa textil robusta (Belt) en el típico diseño de Wera, con 6 vasos, más un extractor de tuercas, todo en un espacio muy reducido. El mecanismo de giro fácil y suave permite una sujeción segura así como una extracción muy fácil de los vasos.

Dispone del sistema de búsqueda de herramienta "Take it easy" con marcación a color según el tamaño – para encontrar la herramienta precisa de forma sencilla y rápida. Incluye un mosquetón para la fijación de la correa en la trabilla del cinturón o en un bolso. Los vasos disponen de la función de retención para un trabajo de atornillar más cómodo ya que se reduce el riesgo de que se pierda el tornillo al llevarlo hacia la pieza de montaje.

Esta correa dispone de una superficie de fieltro en la parte posterior, y con ayuda de cintas autoadhesivas es fácil sujetarla, por ejemplo, en la pared, la estantería, el carro de herramientas o el sistema de transporte de herramientas Wera 2go.

- Juego de vasos de 7 piezas en correa textil robusta, de 1/2"
- Los vasos llevan función de retención para tornillos y tuercas
- El mecanismo de giro fácil y suave permite una sujeción segura así como una extracción muy sencilla de la herramienta
- Con sistema de búsqueda de herramienta "Take it easy": marca los tamaños con ayuda de colores
- Adecuada para sujetarla en la pared, la estantería, el carro de herramientas o el sistema de transporte de herramientas Wera 2go

### Belt C 1 Juego de llaves de vaso Zyklop, con función de retención, de arrastre de 1/2"



Code	EAN		
05003995001	204400		1
		<b>8790 HMC HF</b> 1x 10,0x37,0; 1x 13,0x37,0; 1x 15,0x37,0; 1x 16,0x37,0; 1x 17,0x37,0; 1x 19,0x37,0	
		<b>Extractor de tuercas</b> 1x 14,0x43,0	
		<b>Belt C 0/6</b> 1x 45,0x275,0	
		<b>Cinta autoadhesiva 30</b> 1x 30,0x200,0	

### Juego de llaves de vaso Zyklop en listón magnético de vasos C Imperial 1, arrastre de 1/2", en pulgadas

Listón magnético de vasos con 9 llaves de vaso manuales y mecánicas (no de impacto), de 1/2". Un mecanismo giratorio suave permite el alojamiento seguro y la fácil extracción de los vasos.

Lleva el sistema de búsqueda de herramientas Take it easy con marcas de colores según el tamaño, lo cual permite encontrar la herramienta precisa de forma rápida y fácil.

El listón magnético permite la colocación temporal en superficies metálicas, y gracias a la función Twist to unlock ("gira y desbloquea"), además es posible bloquear y desbloquear los vasos de manera segura.

- Juego de vasos de 9 piezas en un listón magnético para vasos, de 1/2"
- Listón magnético con alojamiento seguro de los vasos, que permite una extracción muy fácil gracias al mecanismo Twist to unlock ("gira y desbloquea"), para colocar en la pared, la estantería o el carro de herramientas de forma temporal
- El mecanismo de giro fácil y suave permite una sujeción segura así como una extracción muy sencilla de la herramienta
- Con el sistema de búsqueda de herramientas "Take it easy": con marcas de colores según el tamaño correspondiente

### Juego de llaves de vaso Zyklop en listón magnético de vasos C Imperial 1, arrastre de 1/2", en pulgadas



Code	EAN		
05005480001	223296		1
		<b>8790 HMC</b> 1x 3/8"x37,0; 1x 7/16"x37,0; 1x 1/2"x37,0; 1x 9/16"x37,0; 1x 5/8"x37,0; 1x 11/16"x37,0; 1x 3/4"x37,0; 1x 7/8"x37,0; 1x 1"x40,0	
		<b>9602</b> 1x 30,0x370,0	

### 8790 HMC HF 1 Juego de vasos de llave Zyklop, con función de retención

Juego de aprieta-tuercas, con función de retención para un trabajo de atornillar especialmente cómodo y con un riesgo menor de que se pierda el tornillo al llevarlo hacia la pieza de trabajo.

- Caja compacta de material textil, de gran robustez, con un peso y un volumen mínimos
- Vasos de punta (no de impacto) para la aplicación manual y mecánica
- La función de retención sostiene los tornillos de forma segura en la herramienta
- Con sistema de búsqueda de herramienta "Take it easy": marca los tamaños con ayuda de colores
- El moleteado en el extremo posterior del vaso proporciona un mejor agarre en el trabajo manual

### 8790 HMC HF 1 Juego de vasos de llave Zyklop, con función de retención



Code	EAN			
05004203001	184238			1
		<b>8790 HMC HF</b> 1x 10,0x37,0; 1x 11,0x37,0; 1x 12,0x37,0; 1x 13,0x37,0; 1x 14,0x37,0; 1x 15,0x37,0; 1x 16,0x37,0; 1x 17,0x37,0; 1x 18,0x37,0; 1x 19,0x37,0		
		<b>Cinta autoadhesiva 120</b> 1x 50,0x120,0		

### 8790 C Wheel Impaktor Llave de vaso con arrastre de 1/2"

Llave de vaso Impaktor, de 1/2", para la utilización con taladros de golpe; con camisa de plástico giratoria y de marcha libre para lograr una mayor velocidad de trabajo, una mejor guía de la herramienta durante el trabajo en uniones atornilladas, y para proporcionar una protección adicional de la llanta.

- Para la utilización con máquinas atornilladoras eléctricas o taladros neumáticos de golpe con un arrastre de 12,5 mm = 1/2"
- Una versión de tipo Impaktor muy robusta para resistir cargas extremadamente altas
- El perfil hexagonal permite un trabajo en uniones atornilladas muy preciso y con una alta transmisión de la fuerza pero que no desgasta el perfil de la herramienta
- Con sistema de búsqueda de herramienta "Take it easy": marca los tamaños con ayuda de colores



### 8790 C Wheel Impaktor Llave de vaso con arrastre de 1/2"



Code	EAN							
05004590001	210739		17,0	85,0	30,0			1
05004591001	210746		19,0	85,0	30,0			1
05004592001	210753		21,0	85,0	32,0			1

### Wheel Impaktor C Set 1 Juego de llaves de vaso, de arrastre de 1/2"

3 llaves de vaso Impaktor de 1/2", para el uso con taladros de golpe; con camisa de plástico giratoria y de marcha libre para lograr una mayor velocidad de trabajo y para proporcionar una protección adicional de la llanta. El inserto interior de plástico permite una protección de las superficies de los tornillos de la rueda.

### Wheel Impaktor C Set 1 Juego de llaves de vaso, de arrastre de 1/2"



Code		EAN		
05004595001		210760	4013288	1
			8790 C Wheel Impaktor 1x 17,0x85,0x30,0; 1x 19,0x85,0x30,0; 1x 21,0x85,0x32,0	

### 8790 HMC Deep Llave de vaso larga con arrastre de 1/2"

Vaso tubular largo de 1/2" para el uso manual y mecánico (ISO 2725-parte 3) con ranura de retención de bola; para tornillos y tuercas de hexágono exterior. Para trabajos manuales y mecánicos (no de impacto), también para uniones atornilladas en posiciones profundas y varillas roscadas sobresalientes. Con el sistema de búsqueda de herramientas "Take it easy" con marcas a color y sellos según tamaños – para encontrar el útil preciso de forma fácil y rápida. Con excelente agarre para un trabajo seguro incluso con manos aceitosas. El perfil hexagonal permite una transmisión de fuerzas muy elevadas y no significa una carga tan alta para los cantos de la tuerca o de la cabeza del tornillo como en el caso del perfil bihexagonal. Además, gracias a su ángulo de retorno tan pequeño, las carracas de dentado fino son ideales para los trabajos en espacios de montaje muy reducidos, así que también en estos casos ya no hace falta un perfil bihexagonal.

- Llaves de vaso largas para uniones atornilladas en posiciones profundas y varillas roscadas sobresalientes en espacios estrechos de montaje
- El perfil hexagonal permite un trabajo muy preciso con una alta transmisión de fuerza, pero sin desgastar el perfil
- Con moleteado en la parte posterior para mayor adherencia en la utilización manual
- Elaboración de cromo-vanadio, cromado en mate

### 8790 HMC Deep Llave de vaso larga con arrastre de 1/2"



Code	EAN		mm	mm	mm	mm	
05004550001	210562		10,0	83,0	15,5	21,8	1
05004551001	210579		11,0	83,0	16,7	22,0	1
05004552001	210586		12,0	83,0	18,0	22,0	1
05004553001	210593		13,0	83,0	19,2	22,0	1
05004554001	210609		14,0	83,0	20,5	22,0	1
05004555001	210616		15,0	83,0	22,0	20,7	1
05004556001	210623		16,0	83,0	22,0	20,7	1
05004557001	210630		17,0	83,0	24,0	22,2	1
05004558001	210647		18,0	83,0	26,0	23,2	1
05004559001	210654		19,0	83,0	26,0	23,2	1
05004560001	210661		20,0	83,0	28,0	25,2	1
05004561001	210678		21,0	83,0	28,0	25,2	1
05004562001	210685		22,0	83,0	30,0	27,2	1
05004563001	210692		24,0	83,0	32,0	28,2	1

### Belt C Deep 1 Juego de llaves de vaso, de arrastre de 1/2"

- Juego de vasos de 6 piezas en correa textil robusta, de 1/2"
- El mecanismo de giro fácil y suave permite una sujeción segura así como una extracción muy sencilla de la herramienta
- Llaves de vaso largas de 1/2", para trabajos en uniones atornilladas que se encuentran a gran profundidad, o para varillas roscadas sobresalientes
- El perfil hexagonal permite un trabajo en uniones atornilladas muy preciso y con una alta transmisión de la fuerza pero que no desgasta el perfil de la herramienta
- Con sistema de búsqueda de herramienta "Take it easy": marca los tamaños con ayuda de colores

#### Belt C Deep 1 Juego de llaves de vaso, de arrastre de 1/2"



Code		EAN		
		4013288		
05004565001	210708			1
		●	<b>8790 HMC Deep</b> 1x 10,0x83,0; 1x 13,0x83,0; 1x 15,0x83,0; 1x 16,0x83,0; 1x 17,0x83,0; 1x 19,0x83,0	
			<b>Belt C 0/6</b> 1x 45,0x275,0	
			<b>Cinta autoadhesiva 30</b> 1x 30,0x200,0	

### Juego de llaves de vaso Zyklop en listón magnético de vasos C Deep 1, arrastre de 1/2"

Listón magnético de vasos con 6 llaves de vaso largas, manuales y mecánicas (no de impacto), de 1/2". Un mecanismo giratorio suave permite un alojamiento seguro y una extracción fácil de los vasos. Llaves de vaso largas de 1/2" manuales y mecánicas (ISO 2725-parte 3) de Wera para el uso tanto manual como con máquina (no de impacto), incluso en uniones que se encuentran a profundidad y en pernos roscados sobresalientes.

Lleva el sistema de búsqueda de herramientas Take it easy, con marcas de colores según el tamaño, lo cual permite encontrar la herramienta de forma precisa, rápida y fácil. Los vasos permiten un buen agarre incluso si el usuario tiene las manos llenas de aceite. Con perfil hexagonal y ranura de captura de bolas.

El perfil hexagonal permite la transmisión de altas fuerzas y es menos perjudicial para los cantos de la tuerca del tornillo o para la cabeza del tornillo que un perfil de doce cantos. Además, con las carracas de dientes finos, gracias a su ángulo de retorno muy pequeño, ya no hace falta utilizar el perfil de doce cantos, incluso en espacios de montaje muy estrechos. Las llaves de vaso son adecuadas para tornillos y tuercas hexagonales exteriores. El listón magnético permite la colocación temporal en superficies metálicas, y gracias a la función Twist to unlock ("gira y desbloquea"), además es posible bloquear y desbloquear los vasos de manera segura.

- Juego de vasos de 6 piezas en un listón magnético para vasos, de 1/2"
- Listón magnético con alojamiento seguro de los vasos, que permite una extracción muy fácil gracias al mecanismo Twist to unlock ("gira y desbloquea"), para colocar en la pared, la estantería o el carro de herramientas de forma temporal
- El mecanismo de giro fácil y suave permite una sujeción segura así como una extracción muy sencilla de la herramienta
- Llaves de vaso largas de 1/2", para trabajos en uniones atornilladas que se encuentran a gran profundidad, o para varillas roscadas sobresalientes
- El perfil hexagonal permite un trabajo en uniones atornilladas muy preciso, a altas velocidades de transmisión de la fuerza, pero sin deteriorar el perfil de la herramienta

#### Juego de llaves de vaso Zyklop en listón magnético de vasos C Deep 1, arrastre de 1/2"



Code		EAN		
		4013288		
05005470001	223272			1
		●	<b>8790 HMC Deep</b> 1x 10,0x83,0; 1x 13,0x83,0; 1x 15,0x83,0; 1x 16,0x83,0; 1x 17,0x83,0; 1x 19,0x83,0	
			<b>9602</b> 1x 30,0x370,0	

### 8767 C HF Vaso de punta Zyklop TORX® con arrastre de 1/2" y función de retención

- Vaso de punta (no de impacto) para la aplicación manual y mecánica
- La función de retención sostiene los tornillos de forma segura en la herramienta
- Con sistema de búsqueda de herramienta "Take it easy": marca los tamaños con ayuda de colores
- Moleteado en el extremo posterior para un mejor agarre en la aplicación manual
- Cromo-vanadio, en cromado mate

### 8767 C HF Vaso de punta Zyklop TORX® con arrastre de 1/2" y función de retención



Code	EAN							
05003830001	183316		TX 20	60,0	16,4	23,5	21,5	1
05003850001	183545		TX 20	140,0	16,4	23,5	101,5	1
05003831001	183323		TX 25	60,0	16,4	23,5	21,5	1
05003851001	183552		TX 25	140,0	16,4	23,5	101,5	1
05003832001	183330		TX 27	60,0	16,4	23,5	21,5	1
05003852001	183569		TX 27	140,0	16,4	23,5	101,5	1
05003833001	183347		TX 30	60,0	16,4	23,5	21,5	1
05003853001	183576		TX 30	140,0	16,4	23,5	101,5	1
05003834001	183354		TX 40	60,0	16,4	23,5	21,5	1
05003854001	183583		TX 40	140,0	16,4	23,5	101,5	1
05003835001	183361		TX 45	60,0	16,4	23,5	21,5	1
05003855001	184443		TX 45	140,0	16,4	23,5	101,5	1
05003836001	183378		TX 50	60,0	21,4	23,5	21,5	1
05003856001	183606		TX 50	140,0	21,4	23,5	101,5	1
05003837001	183385		TX 55	60,0	21,4	23,5	21,5	1
05003857001	183613		TX 55	140,0	21,4	23,5	101,5	1
05003838001	183392		TX 60	60,0	21,4	23,5	21,5	1
05003858001	183620		TX 60	140,0	21,4	23,5	101,5	1

### Belt C 3 TORX® HF Juego de vasos Zyklop TORX®, con función de retención, de arrastre de 1/2"

Una correa textil robusta (Belt) en el típico diseño de Wera con 6 vasos de punta en un espacio muy reducido. El mecanismo de giro fácil y suave permite una sujeción segura así como una extracción muy fácil de los vasos. Dispone del sistema de búsqueda de herramienta "Take it easy" con marcación a color según el tamaño – para encontrar la herramienta precisa de forma sencilla y rápida. Incluye un mosquetón para la fijación de la correa en la trabilla del cinturón o en un bolso. Los vasos de punta son especialmente cortos y estables y disponen de las ventajas de la tecnología de Wera. Los vasos disponen de la función de retención para un trabajo de atornillar más cómodo ya que se reduce el riesgo de que se pierda el tornillo al llevarlo hacia la pieza de montaje. Dispone de una superficie de fieltro en la parte posterior, y con ayuda de las cintas autoadhesivas es fácil sujetarla, por ejemplo, en la pared, la estantería, el carro de herramientas o el sistema de transporte de herramientas Wera 2go.

- Juego de vasos de 6 piezas en correa textil robusta, de 1/2"
- Vasos de punta con las ventajas de la tecnología de Wera
- Vasos de punta con función de retención de tornillos
- El mecanismo de giro fácil y suave permite una sujeción segura así como una extracción muy sencilla de la herramienta
- Adecuada para sujetarla en la pared, la estantería, el carro de herramientas o el sistema de transporte de herramientas Wera 2go

### Belt C 3 TORX® HF Juego de vasos Zyklop TORX®, con función de retención, de arrastre de 1/2"



Code	EAN		
05003997001	204882		1
		<b>8767 C HF</b> 1x TX 25x60,0; 1x TX 30x60,0; 1x TX 40x60,0; 1x TX 45x60,0; 1x TX 50x60,0; 1x TX 55x60,0	
		<b>Belt C 0/6</b> 1x 45,0x275,0	
		<b>Cinta autoadhesiva 30</b> 1x 30,0x200,0	

### Juego de llaves de vaso Zyklop C 4 en listón magnético, arrastre de 1/2"

Listón magnético de vasos con 9 llaves de vaso manuales y mecánicas (no de impacto), de 1/2". Un mecanismo giratorio suave permite el alojamiento seguro y la fácil extracción de los vasos. Lleva el sistema de búsqueda de herramientas Take it easy con marcas de colores según el tamaño, lo cual permite encontrar la herramienta precisa de forma rápida y fácil.

El listón magnético permite la colocación temporal en superficies metálicas, y gracias a la función Twist to unlock ("gira y desbloquea"), además es posible bloquear y desbloquear los vasos de manera segura.

- Juego de vasos de 9 piezas en un listón magnético para vasos, de 1/2"
- Listón magnético con alojamiento seguro de los vasos, que permite una extracción muy fácil gracias al mecanismo Twist to unlock ("gira y desbloquea"), para colocar en la pared, la estantería o el carro de herramientas de forma temporal
- El mecanismo de giro fácil y suave permite una sujeción segura así como una extracción muy sencilla de la herramienta
- Con el sistema de búsqueda de herramientas "Take it easy": con marcas de colores según el tamaño correspondiente

### Juego de llaves de vaso Zyklop C 4 en listón magnético, arrastre de 1/2"



Code	EAN		
05005460001	223265		1
		<b>8790 HMC</b> 1x 10,0x37,0; 1x 12,0x37,0; 1x 13,0x37,0; 1x 14,0x37,0; 1x 15,0x37,0; 1x 16,0x37,0; 1x 17,0x37,0; 1x 18,0x37,0; 1x 19,0x37,0	
		<b>9602</b> 1x 30,0x370,0	

### 8767 C TORX® HF 1 Zyklop Juego de vasos de punta TORX® con arrastre de 1/2" con función de retención

- Caja compacta de material textil, de gran robustez, con un peso y un volumen mínimos

### 8767 C TORX® HF 1 Zyklop Juego de vasos de punta TORX® con arrastre de 1/2" con función de retención



Code	EAN		
05004202001	184276		1
		<b>8767 C HF</b> 1x TX 20x60,0; 1x TX 25x60,0; 1x TX 27x60,0; 1x TX 30x60,0; 1x TX 40x60,0; 1x TX 45x60,0; 1x TX 50x60,0; 1x TX 55x60,0; 1x TX 60x60,0	

### 8767 C TORX® HF 2 Zyklop Juego de vasos de punta TORX® con arrastre de 1/2" con función de retención

- Caja compacta de material textil, de gran robustez, con un peso y un volumen mínimos
- Versión larga

### 8767 C TORX® HF 2 Zyklop Juego de vasos de punta TORX® con arrastre de 1/2" con función de retención



Code	EAN		
05004211001	185464		1
		<b>8767 C HF</b> 1x TX 20x140,0; 1x TX 25x140,0; 1x TX 27x140,0; 1x TX 30x140,0; 1x TX 40x140,0; 1x TX 45x140,0	
		<b>Cinta autoadhesiva 120</b> 1x 50,0x120,0	

### 8767 C TORX® HF 3 Zyklop Juego de vasos de punta TORX® con arrastre de 1/2" con función de retención

- Caja compacta de material textil, de gran robustez, con un peso y un volumen mínimos
- Versión larga

### 8767 C TORX® HF 3 Zyklop Juego de vasos de punta TORX® con arrastre de 1/2" con función de retención



Code	EAN		
05004212001	185471		1
		<b>8767 C HF</b> 1x TX 20x140,0; 1x TX 25x140,0; 1x TX 27x140,0; 1x TX 30x140,0; 1x TX 40x140,0; 1x TX 45x140,0; 1x TX 50x140,0; 1x TX 55x140,0; 1x TX 60x140,0	
		<b>Cinta autoadhesiva 120</b> 1x 50,0x120,0	

### 8740 C HF Zyklop vaso de punta hexagonal con arrastre de 1/2" con función de retención

- Vaso de punta (no de impacto) para la aplicación manual y mecánica
- La función de retención sostiene los tornillos de forma segura en la herramienta
- Con sistema de búsqueda de herramienta "Take it easy": marca los tamaños con ayuda de colores
- Moleteado en el extremo posterior para un mejor agarre en la aplicación manual
- Cromo-vanadio, en cromado mate

### 8740 C HF Zyklop vaso de punta hexagonal con arrastre de 1/2" con función de retención



Code	EAN		mm	mm	mm	mm	mm	
05003820001	183217		4,0	60,0	14,0	21,5	21,5	1
05003840001	183484		4,0	140,0	14,0	21,5	101,5	1
05003821001	183224		5,0	60,0	14,0	21,5	21,5	1
05003841001	183491		5,0	140,0	14,0	21,5	101,5	1
05003822001	183231		6,0	60,0	14,0	21,5	21,5	1
05003842001	183507		6,0	140,0	14,0	21,5	101,5	1
05003823001	183248		7,0	60,0	14,0	23,5	21,5	1
05003843001	183514		7,0	140,0	14,0	23,5	101,5	1
05003824001	183255		8,0	60,0	16,0	23,5	21,5	1
05003844001	183521		8,0	140,0	16,0	23,5	101,5	1
05003825001	183262		10,0	60,0	16,0	23,5	21,5	1
05003845001	183538		10,0	140,0	16,0	23,5	101,5	1
05003826001	183279		12,0	60,0	21,0	23,5	23,0	1
05003827001	183286		14,0	60,0	22,0	23,5	23,0	1
05003828001	183293		17,0	60,0	24,5	25,5	23,0	1
05003829001	183309		19,0	60,0	26,5	27,5	23,0	1



### Belt C 2 Juego de vasos de punta Zyklop hexagonal, con función de retención, de arrastre de 1/2"

Una correa textil robusta (Belt) en el típico diseño de Wera con 6 vasos de punta en un espacio muy reducido. El mecanismo de giro fácil y suave permite una sujeción segura así como una extracción muy fácil de los vasos. Dispone del sistema de búsqueda de herramienta "Take it easy" con marcación a color según el tamaño – para encontrar la herramienta precisa de forma sencilla y rápida. Incluye un mosquetón para la fijación de la correa en la trabilla del cinturón o en un bolso. Los vasos de punta son especialmente cortos y estables y disponen de las ventajas de la tecnología de Wera.

Los vasos disponen de la función de retención para un trabajo de atornillar más cómodo ya que se reduce el riesgo de que se pierda el tornillo al llevarlo hacia la pieza de montaje. Dispone de una superficie de fieltro en la parte posterior, y con ayuda de las cintas autoadhesivas es fácil sujetarla, por ejemplo, en la pared, la estantería, el carro de herramientas o el sistema de transporte de herramientas Wera 2go.

- Juego de vasos de 6 piezas en correa textil robusta, de 1/2"
- Vasos de punta con las ventajas de la tecnología de Wera
- Vasos de punta con función de retención de tornillos
- El mecanismo de giro fácil y suave permite una sujeción segura así como una extracción muy sencilla de la herramienta
- Adecuada para sujetarla en la pared, la estantería, el carro de herramientas o el sistema de transporte de herramientas Wera 2go

### Belt C 2 Juego de vasos de punta Zyklop hexagonal, con función de retención, de arrastre de 1/2"



Code	EAN		
05003996001	4013288 204424		1
		○ 8740 C HF 1x 4,0x60,0; 1x 5,0x60,0; 1x 6,0x60,0; 1x 7,0x60,0; 1x 8,0x60,0; 1x 10,0x60,0	
		Belt C 0/6 1x 45,0x275,0	
		Cinta autoadhesiva 30 1x 30,0x200,0	

### 8740 C HF 1 Zyklop Juego de vasos de punta hexagonal con arrastre de 1/2" con función de retención

- Caja compacta de material textil, de gran robustez, con un peso y un volumen mínimos

### 8740 C HF 1 Zyklop Juego de vasos de punta hexagonal con arrastre de 1/2" con función de retención



Code	EAN		
05004201001	4013288 184283		1
		○ 8740 C HF 1x 4,0x60,0; 1x 5,0x60,0; 1x 6,0x60,0; 1x 7,0x60,0; 1x 8,0x60,0; 1x 10,0x60,0; 1x 12,0x60,0; 1x 14,0x60,0; 1x 17,0x60,0	
		Cinta autoadhesiva 120 1x 50,0x120,0	

### 8740 C HF 2 Zyklop Juego de vasos de punta hexagonal con arrastre de 1/2" con función de retención

- Caja compacta de material textil, de gran robustez, con un peso y un volumen mínimos
- Versión larga

### 8740 C HF 2 Zyklop Juego de vasos de punta hexagonal con arrastre de 1/2" con función de retención



Code	EAN		
05004210001	4013288 185457		1
		○ 8740 C HF 1x 4,0x140,0; 1x 5,0x140,0; 1x 6,0x140,0; 1x 7,0x140,0; 1x 8,0x140,0; 1x 10,0x140,0	
		Cinta autoadhesiva 120 1x 50,0x120,0	

### 9529 C SB Llave escalonada 1/2"

- De 5 etapas (3/8", 7/16", 1/2", 16 y 21 mm)
- Para carracas de 1/2"
- Acero de cromo-vanadio

#### 9529 C SB Llave escalonada 1/2"

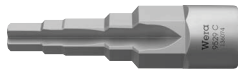

	EAN								
Code	4013288	mm							
05136074001	228390	88,0							1

### 8796 LC Extensión Zyklop "flexible-lock" con manguito de giro rápido, versión larga, 1/2"

- Para llaves de vaso cuadrado de 1/2" con retención por bola
- Sistema de bloqueo flexible para, ya sea un bloqueo fijo, o un cambio rápido de la herramienta accesoria
- Con manguito de giro rápido para apretar y aflojar tornillos y tuercas de forma extremadamente rápida

#### 8796 LC Extensión Zyklop "flexible-lock" con manguito de giro rápido, versión larga, 1/2"



	EAN								
Code	4013288	mm							
05003643001	121462	1/2"	250,0						1

### 8796 SC Extensión Zyklop "flexible-lock" con manguito de giro rápido, version corta, 1/2"

- Para llaves de vaso cuadrado de 1/2" con retención por bola
- Sistema de bloqueo flexible para, ya sea un bloqueo fijo, o un cambio rápido de la herramienta accesoria
- Con manguito de giro rápido para apretar y aflojar tornillos y tuercas de forma extremadamente rápida

#### 8796 SC Extensión Zyklop "flexible-lock" con manguito de giro rápido, version corta, 1/2"



	EAN								
Code	4013288		mm						
05003642001	121455	1/2"	125,0						1

### 8794 LC Extensión Zyklop con manguito de giro rápido, versión larga, 1/2"

Prolongación Zyklop de Wera con manguito de giro rápido para un apriete o desapriete ultrarrápido de tornillos y tuercas. De cromo-vanadio, en cromado mate.

#### 8794 LC Extensión Zyklop con manguito de giro rápido, versión larga, 1/2"



	EAN								
Code	4013288		mm						
05003638001	121431	1/2"	250,0						1

### 8794 SC Extensión Zyklop con manguito de giro rápido, versión corta, 1/2"

Prolongación Zyklop de Wera con manguito de giro rápido para un apriete o desapriete ultrarrápido de tornillos y tuercas. De cromo-vanadio, en cromado mate.

### 8794 SC Extensión Zyklop con manguito de giro rápido, versión corta, 1/2"



Code	EAN	Icon	Length	Material	Weight	Volume	Quantity
05003637001	121424	1/2"	125,0				1

### 8789 C Mango Zyklop en "T", 1/2"

Mango en "T" Zyklop de Wera para una mayor transmisión del par de giro. Para llaves de vaso cuadradas de 1/2" con bloqueo de bola. Con un arrstre desplazable, así se consigue una aplicación flexible. De cromo-vanadio de alta calidad, en cromado mate.

### 8789 C Mango Zyklop en "T", 1/2"



Code	EAN	Icon	Length	Material	Weight	Volume	Quantity
05003636001	121530	1/2"	250,0				3

### 8795 C Articulación cardán Zyklop, 1/2"

Articulación cardán Zyklop de Wera para llaves de vaso cuadradas de 1/2" con bloqueo de bola.

### 8795 C Articulación cardán Zyklop, 1/2"



Code	EAN	Icon	Length	Material	Weight	Volume	Quantity
05003640001	121547	1/2"	69,0				1

### 8794 C Extensión Zyklop tipo "Wobble", 1/2"

Prolongación "Wobble" para la Zyklop de Wera. Con un ángulo de giro de 15° en todos los sentidos. Así se garantiza un trabajo rápido y preciso en situaciones de montaje difíciles y estrechas.

### 8794 C Extensión Zyklop tipo "Wobble", 1/2"



Code	EAN	Icon	Length	Material	Weight	Volume	Quantity
05003639001	121448	1/2"	52,0				1

### 8784 C2 Adaptador Zyklop, 1/2", 5/16"

Pieza de conexión de cuadrado a hexagonal. Para puntas hexagonales de 5/16" según la norma DIN ISO 1173-C 8 y series de conexión de Wera 2. Con sistema de cambio rápido.

### 8784 C2 Adaptador Zyklop, 1/2", 5/16"



Code	EAN	Icon	Length	Material	Weight	Volume	Quantity
05003641001	119353	5/16"	50,0	1/2"			1

### Juego 8009 Zyklop Pocket Set 1

Carraca Zyklop compacta con recámara de puntas para el bolsillo del pantalón. Una toma magnética directa para puntas de 1/4" y vasos de 3/8". Se consigue un cambio de herramienta muy rápido gracias a la toma no enclavable. La cabeza es bloqueable a 0°, 15° y 90°, y permite así el uso de la herramienta como destornillador de carraca y de trinquete.

El dentado fino de 72 dientes permite un ángulo mínimo de retorno de tan solo 5°. Gracias a las 12 puntas que vienen integradas en el mango, se obtiene un gran espectro de aplicaciones posibles. El mecanismo robusto de la carraca permite unos pares de giro plenamente suficientes. Se trata de la combinación perfecta de una carraca Zyklop con un juego de destornilladores de 12 piezas.

- Una carraca Zyklop compacta con recámara de puntas integrada
- La toma magnética directa convierte la carraca de 3/8" al mismo tiempo en un destornillador-carraca de puntas con toma de puntas de 1/4"
- Cabeza de carraca libremente giratoria con 5 posiciones definidas
- Carraca de conmutación de dentado fino (72 dientes) para un ángulo de retorno de tan solo 5°
- Una recámara para puntas pivotante y fijamente montada para que no se pierda, que permite extraer las puntas fácilmente y almacenarlas de forma segura

### Juego 8009 Zyklop Pocket Set 1



Code	EAN		
05004280001	4013288 221834		1
		<input type="checkbox"/> <b>8009</b> 1x 3/8"x1/4"x133,0	
		<input checked="" type="checkbox"/> <b>851/1 BTZ</b> 1x PH 1x25; 1x PH 2x25	
		<input checked="" type="checkbox"/> <b>855/1 BTZ</b> 1x PZ 1x25; 1x PZ 2x25	
		<input checked="" type="checkbox"/> <b>867/1 TORX® BTZ</b> 1x TX 10x25; 1x TX 15x25; 1x TX 20x25; 1x TX 25x25	
		<input type="checkbox"/> <b>840/1 BTZ</b> 1x 3,0x25; 1x 4,0x25; 1x 5,0x25; 1x 6,0x25	

### Juego 8009 Zyklop Pocket Imperial Set 1



Code	EAN		
05004282001	4013288 221841		1
		<input type="checkbox"/> <b>8009</b> 1x 3/8"x1/4"x133,0	
		<input checked="" type="checkbox"/> <b>851/1 BTZ</b> 1x PH 1x25; 1x PH 2x25	
		<input checked="" type="checkbox"/> <b>867/1 TORX® BTZ</b> 1x TX 10x25; 1x TX 15x25; 1x TX 20x25; 1x TX 25x25	
		<input type="checkbox"/> <b>840/1 Z</b> 1x 1/8"x25; 1x 5/32"x25; 1x 3/16"x25; 1x 1/4"x25	
		<input type="checkbox"/> <b>868/1 Z</b> 1x # 1x25; 1x # 2x25	

## Juego 8009 Zyklop Pocket Set 2

Carraca Zyklop compacta con recámara de puntas para el bolsillo del pantalón. Una toma magnética directa para puntas de 1/4" y vasos de 3/8". Se consigue un cambio de herramienta muy rápido gracias a la toma no enclavable. La cabeza es bloqueable a 0°, 15° y 90°, y permite así el uso de la herramienta como destornillador de carraca y de trinquete. El dentado fino de 72 dientes permite un ángulo mínimo de retorno de tan solo 5°. Gracias a las 12 puntas que vienen integradas en el mango, se obtiene un gran espectro de aplicaciones posibles.

El mecanismo robusto de la carraca permite unos pares de giro plenamente suficientes. Se trata de la combinación perfecta de una carraca Zyklop con un juego de destornilladores de 12 piezas. El porta-puntas universal con un largo de 75 mm para puntas de 1/4" puede ser utilizado como prolongación. Incluye vasos en los tamaños más comunes. 1 bolso tipo pistolera 9468, robusto y de material textil, para llevarlo en el cinturón; también es adecuado para conectarlo con el sistema Wera 2go.

- Una carraca Zyklop compacta con recámara de puntas integrada
- La toma magnética directa convierte la carraca de 3/8" al mismo tiempo en un destornillador-carraca de puntas con toma de puntas de 1/4"
- Cabeza de carraca libremente giratoria con 5 posiciones definidas
- Carraca de conmutación de dentado fino (72 dientes) para un ángulo de retorno de tan solo 5°
- Una recámara para puntas pivotante y fijamente montada para que no se pierda, que permite extraer las puntas fácilmente y almacenarlas de forma segura
- Porta-puntas universal con manguito de acero inoxidable y un imán permanente muy fuerte; se puede utilizar como prolongación
- Un bolso tipo pistolera, robusto y de material textil, para llevarlo en el cinturón; también es adecuado para conectarlo con el sistema Wera 2go.

## Juego 8009 Zyklop Pocket Set 2



Code	EAN		
05004281001	4013288 223050		1
		8009 1x 3/8"x1/4"x133,0	
		893/1/1 1x 1/4"x75	
		851/1 BTZ 1x PH 1x25; 1x PH 2x25	
		855/1 BTZ 1x PZ 1x25; 1x PZ 2x25	
		867/1 TORX® BTZ 1x TX 10x25; 1x TX 15x25; 1x TX 20x25; 1x TX 25x25	
		840/1 BTZ 1x 3,0x25; 1x 4,0x25; 1x 5,0x25; 1x 6,0x25	
		8790 HMB 1x 8,0x29,0; 1x 10,0x29,0; 1x 13,0x29,0	
		9468 1x 155,0x65,0	
		Cinta autoadhesiva 70 1x 50,0x70,0	

## 8009 Juego Zyklop Pocket Imperial Set 2



Code	EAN		
05004283001	4013288 223067		1
		<b>8009</b> 1x 3/8"x1/4"x133,0	
		<b>893/1/1</b> 1x 1/4"x75	
		<b>851/1 BTZ</b> 1x PH 1x25; 1x PH 2x25	
		<b>867/1 TORX® BTZ</b> 1x TX 10x25; 1x TX 15x25; 1x TX 20x25; 1x TX 25x25	
		<b>840/1 Z</b> 1x 1/8"x25; 1x 5/32"x25; 1x 3/16"x25; 1x 1/4"x25	
		<b>868/1 Z</b> 1x # 1x25; 1x # 2x25	
		<b>8790 HMB</b> 1x 5/16"x29,0; 1x 3/8"x29,0; 1x 1/2"x29,0	
		<b>9468</b> 1x 155,0x65,0	
		<b>Cinta autoadhesiva 70</b> 1x 50,0x70,0	

## Zyklop Pocket

Una combinación amplia pero compacta de carracas y destornilladores. Carraca Zyklop compacta con recámara de puntas para guardar en el bolsillo. Toma magnética directa para puntas de 1/4" y vasos de 3/8". El cambio de la punta es sumamente rápido ya que la toma no se realiza con bloqueo.

La cabeza es bloqueable a los ángulos 0°, 15° y 90°, así la herramienta es utilizable como carraca y destornillador carraca. El dentado fino con sus 72 dientes permite un ángulo de retorno de tan solo 5°. El espectro de uso es muy amplio, gracias a las 12 puntas que vienen integradas dentro del mango. El mecanismo robusto de la carraca entrega unos pares de giro totalmente suficientes. Es una combinación perfecta entre una carraca Zyklop y un juego de destornilladores de 12 piezas. El porta-puntas universal, con un largo de 75 mm para puntas de 1/4", se puede utilizar como prolongación. Incluye vasos en los tamaños más usuales. Viene en una caja de material textil; esta es adecuada para conectarla con el sistema de transporte Wera 2go.

- Carraca Zyklop compacta con recámara para puntas integrada
- La toma magnética directa convierte la carraca de 3/8" al mismo tiempo en un destornillador carraca de puntas con toma de puntas de 1/4"
- Cabeza de carraca libremente giratoria con 5 posiciones definidas
- Carraca de conmutación de dientes finos (72 dientes) para un ángulo de retorno pequeño de tan solo 5°
- Una recámara pivotable y fijamente anclada para que no se pierda, sirve para la extracción fácil y un alojamiento seguro de las puntas

### 8009 Juego Zyklop Pocket Set 3



Code	EAN			
05004284001	227560			1
		8009	1x 3/8"x1/4"x133,0	
		8794 SB	1x 3/8"x125,0	
		893/1/1	1x 1/4"x75	
		8790 HMB	1x 6,0x29,0; 1x 7,0x29,0; 1x 8,0x29,0; 1x 9,0x29,0; 1x 10,0x29,0; 1x 11,0x29,0; 1x 12,0x29,0; 1x 13,0x29,0; 1x 14,0x29,0; 1x 15,0x29,0; 1x 16,0x30,0; 1x 17,0x30,0	
		851/1 BTZ	1x PH 1x25; 1x PH 2x25	
		855/1 BTZ	1x PZ 1x25; 1x PZ 2x25	
		867/1 TORX® BTZ	1x TX 10x25; 1x TX 15x25; 1x TX 20x25; 1x TX 25x25	
		840/1 BTZ	1x 3,0x25; 1x 4,0x25; 1x 5,0x25; 1x 6,0x25	
		Cinta autoadhesiva 120	1x 50,0x120,0	

### 8009 Juego Zyklop Pocket Set 4



Code	EAN			
05004285001	227591			1
		8009	1x 3/8"x1/4"x133,0	
		8794 SB	1x 3/8"x125,0	
		893/1/1	1x 1/4"x75	
		8790 HMB	1x 8,0x29,0; 1x 9,0x29,0; 1x 10,0x29,0; 1x 12,0x29,0; 1x 14,0x29,0; 1x 16,0x30,0; 1x 1/4"x29,0; 1x 3/16"x29,0; 1x 3/8"x29,0; 1x 7/16"x29,0; 1x 1/2"x29,0; 1x 9/16"x29,0	
		851/1 BTZ	1x PH 1x25; 1x PH 2x25	
		867/1 TORX® BTZ	1x TX 10x25; 1x TX 15x25	
		800/1 BTZ	1x 0,8x5,5x25; 1x 1,2x6,5x25	
		840/1 BTZ	1x 4,0x25; 1x 6,0x25	
		840/1 Z	1x 3/16"x25; 1x 1/4"x25	
		868/1 Z	1x # 1x25; 1x # 2x25	
		Cinta autoadhesiva 120	1x 50,0x120,0	

## Koloss - carraca y martillo a la vez, ¡vaya herramienta!



La carraca que también se puede utilizar de forma apropiada como si fuera un martillo. La Koloss es utilizable como carraca reversible y de altas cargas con al menos 600 newtonmetros de carga. La dentadura de doble trinquete y el ángulo de recuperación mínimo de tan sólo 6° permiten un trabajo de atornillar rápido y preciso, incluso en situaciones de montaje de mucha estrechez. Y lo mejor de todo: ningún golpe, absolutamente ningún golpe, es capaz de destruir el sistema mecánico de la carraca. Dispone de un mango multicomponente tipo Kraftform para soportar unas cargas óptimas de presión, impacto y tracción; en el extremo del mango se puede conectar la prolongación Koloss 8780 C así como el mandril de expansión Koloss 8781 C. Además, el juego contiene: 1 almohadilla protectora para proteger los materiales y las superficies de la pieza de trabajo, 1 prolongación Koloss para transmitir pares de giro aún mayores, 1 perno de desbloqueo así como 1 bolso práctico tipo riñonera con ayuda del cual la carraca Koloss siempre se tiene a mano.

- Pares de apriete de al menos 600 Nm
- Con cuadradillo pasante para apriete a la derecha e izquierda
- También utilizable como martillo
- Mango Kraftform multicomponente con zonas duras para un rápido reposicionamiento en la mano y blandas para una mayor transmisión de par
- Mecánica de la carraca de dentado fino y pequeño ángulo de retorno de 6°

### 8002 C Koloss Juego "todo incluido" con arrastre de 1/2"



Code	EAN		
05133862001	4013288 162403		1
		<b>8002 C</b> 1x 1/2"x341,0	
		<b>8782 C</b> 1x 2x50,0	
		<b>8780 C</b> 1x 341,0x137	
		<b>8000 E</b> 1x 40,5	
		<b>8000 HLF</b> 1x 175,0x75,0	

### 8002 C Carraca Koloss de 1/2" con arrastre de 1/2"



Code	EAN		
05003692001	4013288 144607		1
		<b>8002 C</b> 1x 1/2"x341,0	
		<b>8782 C</b> 1x 2x50,0	
		<b>8000 HLF</b> 1x 175,0x75,0	







## Bit-Check 30 Zyklus Mini 1



Code	EAN			
05073640001	144652			1
			<b>8001 A</b> 1x 1/4"x87,0	
		○	<b>870/1</b> 1x 1/4"x25 <sup>1)</sup>	
		●	<b>889/4/1 K</b> 1x 1/4"x50	
		+	<b>851/1 TZ PH</b> 2x PH 1x25; 3x PH 2x25; 1x PH 3x25	
		+	<b>855/1 TH PZ</b> 1x PZ 1x25; 3x PZ 2x25; 1x PZ 3x25	
		✦	<b>867/1 TZ TORX®</b> 1x TX 10x25; 1x TX 15x25; 1x TX 20x25; 1x TX 25x25; 1x TX 30x25; 1x TX 40x25	
		✦	<b>867/1 Z TORX® BO</b> 1x TX 10x25; 1x TX 15x25; 1x TX 20x25; 1x TX 25x25; 1x TX 30x25	
		⊖	<b>800/1 TZ</b> 1x 1,0x5,5x25	
		○	<b>840/1 Z Hex-Plus</b> 1x 3,0x25; 1x 4,0x25; 1x 5,0x25; 1x 6,0x25; 1x 8,0x25	

<sup>1)</sup> Con bola; para llaves de vaso de uso manual

## Bit-Check 30 Zyklus Mini 2



Code	EAN			
05346293001	145765			1
			<b>8001 A</b> 1x 1/4"x87,0	
		●	<b>889/4/1 K</b> 1x 1/4"x50	
		○	<b>870/1</b> 1x 1/4"x25 <sup>1)</sup>	
		+	<b>851/1 TZ PH</b> 2x PH 1x25; 3x PH 2x25; 1x PH 3x25	
		✦	<b>867/1 TZ TORX®</b> 1x TX 10x25; 1x TX 15x25; 1x TX 20x25; 1x TX 25x25; 1x TX 30x25; 1x TX 40x25	
		✦	<b>867/1 Z TORX® BO</b> 1x TX 10x25; 1x TX 15x25; 1x TX 20x25; 1x TX 25x25; 1x TX 30x25	
		○	<b>840/1 Z Hex-Plus</b> 1x 3/32"x25; 1x 1/8"x25; 1x 5/32"x25; 1x 3/16"x25; 1x 1/4"x25	
		⊖	<b>800/1 TZ</b> 1x 1,0x5,5x25	
		○	<b>868/1 Z</b> 1x # 1x25; 3x # 2x25; 1x # 3x25	

<sup>1)</sup> Con bola; para llaves de vaso de uso manual

## Kraftform Kompakt Zyklop Mini 2

Carracas y tornillos en el formato Kraftform Kompakt. Estas carracas Zyklop Mini 1 y Zyklop Mini 2, elaboradas en acero completo de forja en estampa, combinan un diseño filigrano con una robustez increíble. Son adecuadas para unos trabajos de atornillar sumamente rápidos incluso en situaciones de montaje especialmente estrechos. En todos aquellos casos en los cuales ya no es posible realizar trabajos de atornillar con la máquina destornilladora o con la herramienta convencional, la solución ideal son las carracas Zyklop Mini 1 y Zyklop Mini 2. Con una carraca de puntas Zyklop Mini 1; adecuada para la toma de puntas con arrastre hexagonal exterior de 1/4" según la norma DIN ISO 1173-C 6,3 y E 6,3 así como las series de conexión de Wera 1 y 4. Por medio de la adaptación con ayuda del adaptador 870/1 de Wera, también es posible utilizar los vasos de 1/4". 1 carraca de vasos Zyklop Mini 2; adecuada para la toma directa de los vasos especiales Zyklop 8790 FA de Wera.

### Kraftform Kompakt Zyklop Mini 2



Code	EAN		
	4013288		
05135918001	182180		1
		<b>8001 A</b> 1x 1/4"x87,0	
		<b>8005 Carraca Zyklop Mini 2</b> 1x 107	
		<b>813</b> 1x 1/4"x78	
		<b>870/1</b> 1x 1/4"x25 <sup>1)</sup>	
		<b>851/1 Z PH</b> 1x PH 1x25; 1x PH 2x25	
		<b>855/1 Z PZ</b> 1x PZ 1x25; 1x PZ 2x25	
		<b>867/1 TORX®</b> 1x TX 10x25; 1x TX 15x25; 1x TX 20x25; 1x TX 25x25; 1x TX 30x25; 1x TX 40x25	
		<b>840/1 Z Hex-Plus</b> 1x 3,0x25; 1x 4,0x25; 1x 5,0x25; 1x 6,0x25	
		<b>8790 FA</b> 1x 4,0; 1x 5,0; 1x 5,5; 1x 6,0; 1x 7,0; 1x 8,0; 1x 10,0; 1x 12,0; 1x 13,0	
		<b>Cinta autoadhesiva 120</b> 1x 50,0x120,0	

<sup>1)</sup> Con bola; para llaves de vaso de uso manual

## Tool-Check PLUS

Combinación de herramientas con carraca, puntas, vasos y porta-puntas manual – todo en un espacio mínimo. Acompañante universal excelente. Toda una serie de aplicaciones para trabajos de atornillar. Porta-puntas manual de alta calidad. Con mango tipo Kraftform Plus para un trabajo ergonómico y agradable sin formación de ampollas y callosidades. Zonas duras para altas velocidades de trabajo. Zonas blandas para transmitir mayores pares de giro. La carraca de puntas acelera la velocidad de trabajo allí donde la utilización de la máquina destornilladora o herramienta normal no es posible por falta de espacio. Rápido cambio de sentido de giro de derecha a izquierda mediante palanca de conmutación. Giro rápido (con el pulgar) gracias al anillo grafilado en la cabeza de la carraca. Manejo sumamente sencillo, incluso con una sola mano. Cabeza y mango de la carraca ergonómicos: geometría Kraftform con superficies perfectamente conformadas para los dedos. Gracias a la conexión directa de las puntas en la cabeza de la carraca, la herramienta tiene una dimensión sumamente reducida, adecuada para altitudes reducidas del entorno de trabajo. Ángulo de retorno de tan sólo 6°. Permite un trabajo muy preciso. Material de construcción de acero completo de forja en estampa y sumamente robusto. Pares de giro de más de 65 Nm. Porta-puntas tipo Rapidaptor con manguito de giro rápido. Utilizable como prolongación. Cambio de puntas ultrarrápido sin utilizar herramientas auxiliares – incluso en tamaños mínimos de las puntas. Puntas duras y resistentes, para la aplicación universal. Incluye vasos manuales y mecánicos para casi toda clase de aplicaciones. Sistema de búsqueda de herramienta "Take it easy" con las marcas a color según el tamaño - para encontrar la herramienta necesaria de manera fácil y rápida. Antideslizante y fácil de agarrar, incluso con manos grasientas. Con ranura de retención de bola. Para tornillos y tuercas de hexágono exterior. De cromo-vanadio, en cromado mate.

## Tool-Check PLUS



Code	EAN		
05056490001	4013288 173003		1
		<b>8001 A</b> 1x 1/4"x87,0	
		<b>813</b> 1x 1/4"x78	
		<b>889/4/1 K</b> 1x 1/4"x50	
		<b>870/1</b> 1x 1/4"x25 <sup>1)</sup>	
		<b>8790 HMA</b> 1x 5,5x23,0; 1x 6,0x23,0; 1x 7,0x23,0; 1x 8,0x23,0; 1x 10,0x23,0; 1x 12,0x23,0; 1x 13,0x23,0	
		<b>851/1 TZ PH</b> 2x PH 1x25; 3x PH 2x25; 1x PH 3x25	
		<b>855/1 TH PZ</b> 1x PZ 1x25; 3x PZ 2x25; 1x PZ 3x25	
		<b>867/1 TZ TORX®</b> 1x TX 10x25; 1x TX 15x25; 1x TX 20x25; 1x TX 25x25; 1x TX 30x25; 1x TX 40x25	
		<b>867/1 Z TORX® BO</b> 1x TX 10x25; 1x TX 15x25; 1x TX 20x25; 1x TX 25x25; 1x TX 30x25	
		<b>840/1 Z Hex-Plus</b> 1x 3,0x25; 1x 4,0x25; 1x 5,0x25; 1x 6,0x25; 1x 8,0x25	
		<b>800/1 TZ</b> 1x 1,0x5,5x25	

<sup>1)</sup> Con bola; para llaves de vaso de uso manual

## Tool-Check PLUS Imperial

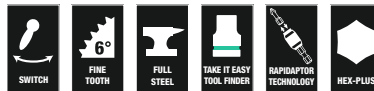

Code	EAN		
05056491001	4013288 178756		1
		<b>8001 A</b> 1x 1/4"x87,0	
		<b>813</b> 1x 1/4"x78	
		<b>889/4/1 K</b> 1x 1/4"x50	
		<b>870/1</b> 1x 1/4"x25 <sup>1)</sup>	
		<b>8790 HMA</b> 1x 3/16"x23,0; 1x 1/4"x23,0; 1x 5/16"x23,0; 1x 11/32"x23,0; 1x 3/8"x23,0; 1x 7/16"x23,0; 1x 1/2"x23,0	
		<b>851/1 TZ PH</b> 2x PH 1x25; 3x PH 2x25; 1x PH 3x25	
		<b>800/1 TZ</b> 1x 1,0x5,5x25	
		<b>867/1 TZ TORX®</b> 1x TX 10x25; 1x TX 15x25; 1x TX 20x25; 1x TX 25x25; 1x TX 30x25; 1x TX 40x25	
		<b>867/1 Z TORX® BO</b> 1x TX 10x25; 1x TX 15x25; 1x TX 20x25; 1x TX 25x25; 1x TX 30x25	
		<b>840/1 Z Hex-Plus</b> 1x 3/32"x25; 1x 1/8"x25; 1x 5/32"x25; 1x 3/16"x25; 1x 1/4"x25	
		<b>868/1 V</b> 1x # 1x25; 3x # 2x25; 1x # 3x25	

<sup>1)</sup> Con bola; para llaves de vaso de uso manual

## Tool-Check 1 SB

- Carraca de puntas de 1/4", puntas duras y resistentes, porta-puntas Rapidaptor, Adaptador y vasos de 1/4"
- Ideal en situaciones de trabajo estrechas
- Puntas duras y resistentes, especialmente adecuadas para atornillar materiales duros como chapas o metales
- Con el adaptador 870/1 de Wera también es posible utilizar vasos de 1/4"
- Con sistema de búsqueda de herramienta "Take it easy": marcas de color según el perfil y sellos con el tamaño

### Tool-Check 1 SB



Code	EAN		
05073220001	162526		1
		<b>8001 A</b> 1x 1/4"x87,0	
		<b>870/1</b> 1x 1/4"x25 <sup>1)</sup>	
		<b>889/4/1 K</b> 1x 1/4"x50	
		<b>851/1 TZ PH</b> 2x PH 1x25; 3x PH 2x25; 1x PH 3x25	
		<b>855/1 TH PZ</b> 1x PZ 1x25; 3x PZ 2x25; 1x PZ 3x25	
		<b>867/1 TZ TORX®</b> 1x TX 10x25; 1x TX 15x25; 1x TX 20x25; 1x TX 25x25; 1x TX 30x25; 1x TX 40x25	
		<b>867/1 Z TORX® B0</b> 1x TX 10x25; 1x TX 15x25; 1x TX 20x25; 1x TX 25x25; 1x TX 30x25	
		<b>800/1 TZ</b> 1x 1,0x5,5x25	
		<b>840/1 Z Hex-Plus</b> 1x 3,0x25; 1x 4,0x25; 1x 5,0x25; 1x 6,0x25; 1x 8,0x25	
		<b>8790 HMA</b> 1x 5,5x23,0; 1x 6,0x23,0; 1x 7,0x23,0; 1x 8,0x23,0; 1x 10,0x23,0; 1x 12,0x23,0; 1x 13,0x23,0	

<sup>1)</sup> Con bola; para llaves de vaso de uso manual

## Tool-Check Automotive 1



Code	EAN		
05200995001	165343		1
		<b>8001 A</b> 1x 1/4"x87,0	
		<b>870/1</b> 1x 1/4"x25 <sup>1)</sup>	
		<b>889/4/1 K</b> 1x 1/4"x50	
		<b>851/1 TZ PH</b> 1x PH 1x25; 1x PH 2x25; 1x PH 3x25	
		<b>867/1 TZ TORX®</b> 1x TX 10x25; 1x TX 15x25; 1x TX 20x25; 1x TX 25x25; 1x TX 30x25; 1x TX 40x25	
		<b>867/1 Z TORX® B0</b> 1x TX 10x25; 1x TX 15x25; 1x TX 20x25; 1x TX 25x25; 1x TX 30x25	
		<b>800/1 TZ</b> 1x 1,0x5,5x25	
		<b>840/1 Z Hex-Plus</b> 1x 3,0x25; 1x 4,0x25; 1x 5,0x25; 1x 6,0x25; 1x 8,0x25	
		<b>860/1 XZN</b> 1x M 4x25; 1x M 5x25; 1x M 6x25; 1x M 8x25	
		<b>873/1 Five Lobe</b> 1x 20x25; 1x 25x25; 1x 27x25; 1x 30x25	
		<b>8790 HMA</b> 1x 5,5x23,0; 1x 6,0x23,0; 1x 7,0x23,0; 1x 8,0x23,0; 1x 10,0x23,0; 1x 12,0x23,0; 1x 13,0x23,0	

<sup>1)</sup> Con bola; para llaves de vaso de uso manual

### Bit-Check 10 Zyklop Mini BiTorsion 1

Mucha herramienta en muy poco espacio. La clasificación según salidas y tamaños permite acceder rápidamente a las puntas. La carraca de puntas de Wera. Viene en versión de acero completo de forja por estampa. El sistema mecánico de dentadura fina con 60 dientes permite un ángulo mínimo de recuperación de tan sólo 6° para unos trabajos de gran precisión. La conmutación del sentido del giro de izquierda a derecha y al revés es descomplicada. Tanto la palanca como la cabeza de la carraca disponen de una forma ergonómica.

- Carraca de puntas de 1/4" y puntas duras y resistentes

#### Bit-Check 10 Zyklop Mini BiTorsion 1



Code	EAN		
05057418001	4013288 195951		1
		<b>8001 A</b> 1x 1/4"x87,0	
		<b>851/1 BTZ PH</b> 1x PH 1x25; 1x PH 2x25	
		<b>855/1 BTZ PZ</b> 1x PZ 1x25; 1x PZ 2x25	
		<b>867/1 TORX® BTZ</b> 1x TX 15x25; 1x TX 20x25; 1x TX 25x25	
		<b>840/1 BTZ Hex-Plus</b> 1x 4,0x25; 1x 5,0x25	

### Bit-Check 10 Zyklop Mini 1

Mucha herramienta en muy poco espacio. La clasificación según salidas y tamaños permite acceder rápidamente a las puntas. La carraca de puntas de Wera. Viene en versión de acero completo de forja por estampa. El sistema mecánico de dentadura fina con 60 dientes permite un ángulo mínimo de recuperación de tan sólo 6° para unos trabajos de gran precisión. La conmutación del sentido del giro de izquierda a derecha y al revés es descomplicada. Tanto la palanca como la cabeza de la carraca disponen de una forma ergonómica.

- Puntas duras y resistentes, especialmente adecuadas para atornillar materiales duros como chapas o metales

#### Bit-Check 10 Zyklop Mini 1



Code	EAN		
05073645001	4013288 168115		1
		<b>8001 A</b> 1x 1/4"x87,0	
		<b>851/1 Z PH</b> 1x PH 1x25; 1x PH 2x25	
		<b>855/1 Z PZ</b> 1x PZ 1x25; 1x PZ 2x25	
		<b>867/1 TORX®</b> 1x TX 15x25; 1x TX 20x25; 1x TX 25x25	
		<b>840/1 Z Hex-Plus</b> 1x 4,0x25; 1x 5,0x25	

## Bicycle Set 1

A los técnicos profesionales en los talleres de bicicletas así como a los ciclistas particulares apasionados con las bicicletas, les fascina realizar trabajos en uniones atornilladas en las "bicis". La empresa Wera, como especialista de herramientas para atornillar, ofrece un juego de útiles llamado "Bicycle Set 1" que gracias al bolso plegable de material textil, compacto y de atractivo diseño, es un acompañante móvil ideal para el ciclista ya que es capaz de ayudarle a solucionar los problemas más frecuentes en las uniones atornilladas de la bicicleta. El bolso es muy robusto y contiene la carraca de puntas Zyklop Mini 1, así como 10 puntas que disponen de todas las ventajas de la tecnología de puntas de Wera, y que están adaptadas a los trabajos más comunes que pueden ser necesarios en uniones atornilladas de la bicicleta. Con las llaves desmontables de neumáticos de plástico reforzado con fibra de vidrio se pueden extraer de forma segura los neumáticos sin dañar la llanta.

- Juego de destornilladores compacto de 14 piezas para bicicletas, también durante los desplazamientos
- Un juego práctico para la realización autónoma de trabajos de montaje y reparaciones
- Las herramientas precisas para los perfiles más frecuentes de tornillos en bicicletas normales, bicicletas de montaña y bicicletas eléctricas
- El bolso plegable de material textil robusto y compacto protege las superficies en las cuales se deposita
- Juego que incluye una carraca mini, una extensión y dos llaves de neumático con funciones adicionales

## Bicycle Set 1



Code	EAN			
05004170001	4013288 207623			1
		□	<b>8001 A</b> 1x 1/4"x87,0	
		●○	<b>3899/4/1</b> 1x 1/4"x100	
		+	<b>851/1 Z PH</b> 1x PH 2x25	
		✦	<b>867/1 TORX®</b> 1x TX 10x25; 1x TX 25x25	
		○	<b>840/1 Z Hex-Plus</b> 1x 2,0x25; 1x 2,5x25; 1x 3,0x25; 1x 4,0x25; 1x 5,0x25; 1x 6,0x25; 1x 8,0x25	
			<b>9502</b> 1x 105.0	
			<b>9503</b> 1x 105.0	
			<b>Cinta autoadhesiva 70</b> 1x 50,0x70,0	



## Bicycle Set 3

Juego de herramientas para la bicicleta, con carraca, puntas, vasos así como un mango porta-puntas – todo en un espacio sumamente reducido. Es un acompañante universal perfecto que ofrece toda una variedad de aplicaciones para trabajos en uniones atornilladas de bicicletas. El mango porta-puntas es de altísima calidad, el mango es de tipo “Kraftform Plus” que permite un trabajo agradable y sumamente ergonómico ya que evita la formación de ampollas y callosidades en las manos. Las zonas de agarre duras sirven para las altas velocidades de trabajo mientras que las zonas blandas proporcionan una alta transmisión del par de giro. La carraca de puntas permite un trabajo muy rápido en aquellos casos en los cuales no es posible atornillar a máquina, o con ayuda de otros útiles corrientes, por ejemplo, por falta de espacio. La conmutación del sentido de giro de izquierda a derecha y al revés, se realiza de forma muy rápida por medio de la palanca de conmutación. El giro rápido manual se realiza (con el pulgar) con el borde estriado en la cabeza de la carraca. El manejo es supersencillo, incluso con una sola mano. La cabeza de la carraca y la palanca que lleva la carraca son ergonómicas: están fabricadas con base en la geometría tipo “Kraftform” que ofrece unas superficies de apoyo perfectas para los dedos del usuario.

Por el hecho de que la toma de las puntas se realiza directamente en la cabeza de la carraca fue posible desarrollar unas herramientas sumamente compactas que son ideales para espacios de trabajo muy reducidos. El ángulo de recuperación es muy pequeño: tan solo mide 6° lo que permite un trabajo sumamente preciso. La carraca está elaborada completamente en acero forjado en estampa y es sumamente robusta. Los pares de giro superan los 65 Nm. El porta-puntas es de tipo Rapidaptor con manguito de giro rápido: se puede utilizar como prolongación y permite un cambio de las puntas ultrarrápido sin tener que utilizar herramienta adicional, incluso en el caso de las puntas de tamaño mínimo, y todo con una sola mano. Las puntas son duras y resistentes y sirven para la utilización universal. Los vasos son adecuados para trabajos manuales y mecánicos, y se prestan para casi todas las aplicaciones posibles. El juego lleva el sistema de búsqueda de herramienta “Take it easy” con marcas a color según el tamaño, para encontrar la herramienta que se necesita de forma más sencilla y rápida. El agarre es excelente y permite trabajar sin problema alguno incluso con las manos llenas de aceite. Con una ranura de retención de bola. Para tornillos y tuercas de hexágono exterior. De cromo-vanadio cromado en tono mate.

- Juego compacto de herramientas de atornillado de 41 piezas para aplicaciones en bicicletas, también durante los desplazamientos
- Un juego práctico para la realización autónoma de trabajos de montaje y reparaciones
- Las herramientas llevan los perfiles de tornillos más usuales en bicicletas, bicis de montaña y bicicletas eléctricas
- Con el sistema de búsqueda de herramienta “Take it easy”: con marcas a color según el tamaño correspondiente
- El estuche es robusto, compacto, de material textil, pesa muy poco y cuida las superficies en las que se deposita
- Incluye dos llaves de neumáticos con funciones adicionales

## Bicycle Set 3



Code	EAN		
05004172001	4013288 211248		1
		8001 A 1x 1/4"x87,0	
		813 1x 1/4"x78	
		889/4/1 K 1x 1/4"x50	
		870/1 1x 1/4"x25 <sup>1)</sup>	
		8790 HMA 1x 5,5x23,0; 1x 6,0x23,0; 1x 7,0x23,0; 1x 8,0x23,0; 1x 10,0x23,0; 1x 13,0x23,0; 1x 15,0x23,0	
		851/1 TZ PH 1x PH 1x25; 2x PH 2x25; 1x PH 3x25	
		867/1 TZ TORX® 1x TX 10x25; 1x TX 15x25; 2x TX 20x25; 2x TX 25x25; 1x TX 27x25; 1x TX 30x25; 1x TX 40x25	
		800/1 TZ 1x 0,5x4,0x25; 1x 0,6x4,5x25; 1x 1,0x5,5x25	
		840/1 Z Hex-Plus 1x 2,0x25; 1x 2,5x25; 1x 3,0x25; 1x 4,0x25; 1x 5,0x25; 1x 6,0x25; 1x 8,0x25	
		842/1 Z 1x 2,5x25; 1x 3,0x25; 1x 4,0x25; 1x 5,0x25; 1x 6,0x25	
		9502 1x 105.0	
		9503 1x 105.0	
		Cinta autoadhesiva 120 1x 50,0x120,0	

<sup>1)</sup> Con bola; para llaves de vaso de uso manual

## Bicycle Set 3 A

Juego de herramientas para la bicicleta con carraca, puntas, vasos y un porta-puntas en un espacio muy compacto. Se trata de un acompañante perfecto y universal que incluye toda una variedad de aplicaciones para trabajos en uniones atornilladas. Un elemento muy especial: el juego incluye dos bolsos - el bolso para todo el juego completo, y un estuche más pequeño de material suave para llevar herramienta de forma segura durante el viaje en bici y guardarla dentro de la camiseta de ciclista. El estuche de material suave además dispone de presillas para alojar cartuchos de CO2 (los cartuchos no están incluidos en el juego).

El juego lleva herramienta práctica para la cadena de la bici (tronchacademas y soportacademas) que sirven para reparar la cadena de las bicicletas.

El porta-puntas de alta calidad con el mango Kraffform Plus permite un trabajo agradable y ergonómico. La carraca de puntas sirve para un trabajo rápido en el caso de que, a causa de falta de espacio, no sea posible utilizar la máquina de atornillar, o herramienta manual normal, para realizar los trabajos en uniones atornilladas. Con ayuda de la palanca de reenvío es posible conmutar de forma rápida entre la marcha hacia la izquierda y la marcha hacia la derecha y viceversa. Por medio de la rueda moleteada en la cabeza de la carraca se puede realizar un movimiento de giro rápido (con el dedo pulgar). Incluso con una sola mano el manejo es extremadamente fácil. La cabeza y la palanca de la carraca son ergonómicas ya que las superficies de apoyo para los dedos disponen de la geometría perfecta tipo Kraffform. Gracias a la toma directa de la punta en la cabeza de la carraca se consigue un tamaño reducido de la herramienta y así se tienen unas alturas de trabajo mínimas. El ángulo de retorno es de tan solo 6° lo cual permite un trabajo muy preciso. La herramienta ha sido construida de forma robusta de acero macizo forjado en estampa. Los pares de giro son de más de 65 Nm. El porta-puntas Rapidaptor dispone de un casquillo de giro rápido: se puede utilizar como prolongación, para un cambio superrápido de las puntas sin herramientas auxiliares, incluso de las puntas más pequeñas y con una sola mano.

Vasos Zyklop con marcas a color y sellos según el tamaño – para encontrar el vaso preciso de forma fácil y rápida. En el extremo posterior, el moleteado sirve para poder agarrar los vasos mejor, incluso con las manos llenas de aceite. Con ranura de captación de bolas. Para tornillos y tuercas de hexágono exterior. Fabricados de cromo-vanadio de cromo mate.

Con ayuda de los desmontaneumáticos de plástico reforzados con fibra de vidrio, es posible levantar los neumáticos de la llanta haciendo palanca, de una forma segura y sin dañar la llanta. Un desmontaneumático dispone de un extractor de válvulas, y el otro con toma de puntas de ¼".

- Juego compacto de herramientas de atornillado de 41 piezas para aplicaciones en bicicletas, también durante los desplazamientos
- Un juego práctico para la realización autónoma de trabajos de montaje y reparaciones
- Las herramientas llevan los perfiles de tornillos más usuales en bicicletas, bicis de montaña y bicicletas eléctricas
- Con el sistema de búsqueda de herramienta „Take it easy”: con marcas de colores según el tamaño correspondiente
- El estuche es robusto, compacto, de material textil, pesa muy poco y cuida las superficies en las que se deposita
- Incluye dos llaves de neumáticos con funciones adicionales

## Bicycle Set 3 A



Code	EAN		
05004183001	4013288 227607		1
		8001 A 1x ¼"x87,0	
		813 1x ¼"x78	
		3899/4/1 1x ¼"x100	
		889/4/1 K 1x ¼"x50	
		870/1 1x ¼"x25 <sup>1)</sup>	
		8790 HMA 1x 5,5x23,0; 1x 6,0x23,0; 1x 8,0x23,0; 1x 9,0x23,0; 1x 10,0x23,0; 1x 13,0x23,0; 1x 15,0x23,0	
		851/1 TZ 1x PH 1x25; 1x PH 2x25	
		867/1 TZ TORX® 1x TX 10x25; 1x TX 15x25; 1x TX 20x25; 1x TX 25x25; 1x TX 27x25; 1x TX 30x25	
		800/1 TZ 1x 0,5x4,0x25; 1x 0,6x4,5x25	
		840/1 Z 1x 2,0x25; 1x 2,5x25; 1x 3,0x25; 1x 4,0x25; 1x 5,0x25; 1x 6,0x25; 1x 8,0x25	
		842/1 Z 1x 2,5x25; 1x 3,0x25; 1x 4,0x25; 1x 5,0x25; 1x 6,0x25	
		9502 1x 105,0	
		9503 1x 105,0	
		9513 Remache de cadena	
		9512 Gancho de fijación de la cadena	
		9481 1x 203,0x85,0	
		9480 1x 90,0x135,0	
		Cinta autoadhesiva 120 1x 50,0x120,0	

<sup>1)</sup> Con bola; para llaves de vaso de uso manual

## Bicycle Set 9





Gran cantidad herramientas para bicicleta en un espacio reducido. La clasificación de las 9 puntas de acero inoxidable según el arrastre y el tamaño permite acceder rápidamente a la herramienta adecuada. Con la carraca Wera Zyklop Mini 1 en diseño de acero macizo forjado. El mecanismo de dientes finos con 60 dientes permite un pequeño ángulo de retorno de 6° para un trabajo preciso.

La rueda moleteada permite un atornillado rápido en trabajos con poco espacio para la carraca. Fácil cambio de sentido a izquierda/derecha. Forma ergonómica de la cabeza y el brazo de la carraca. Con el sistema de búsqueda Take it easy, con código de colores según tamaños, para encontrar la herramienta necesaria de forma rápida y sencilla.

- Juego Zyklop Mini de 10 piezas
- Una mini-carraca adecuada para la toma directa de vasos de 1/4"
- Elaborada completamente de acero forjado en estampa para resistir pares de giro de más de 65 Nm
- Mecánica de la carraca de dentado fino y pequeño ángulo de retorno de 6°
- Puntas de acero inoxidable

## Bicycle Set 9



Code	EAN		
05004177001	4013288 220646		1
		 <b>8001 A</b> 1x 1/4"x87,0	
		 <b>3851/1 TS PH</b> 1x PH 2x25	
		 <b>3867/1 TS TORX®</b> 1x TX 10x25; 1x TX 25x25	
		 <b>3840/1 TS</b> 1x 2,0x25; 1x 2,5x25; 1x 3,0x25; 1x 4,0x25; 1x 5,0x25; 1x 6,0x25	

### 8001 A Zyklop Mini 1 Carraca de puntas de 1/4" SB con arrastre de 1/4"

La carraca de puntas de Wera. Se puede manejar de manera muy simple incluso con una sola mano y en espacios de montaje de uniones atornilladas de gran estrechez. Viene en versión de acero completo de forja por estampa. El sistema mecánico de dentadura fina con 60 dientes permite un ángulo mínimo de recuperación de tan sólo 6° para unos trabajos de gran precisión. La rueda moleteada permite trabajos de atornillar en situaciones muy estrechas cuando no se tiene el espacio suficiente para trabajar con la carraca. La conmutación de izquierda a derecha y al revés es descomplicada. Tanto la palanca como la cabeza de la carraca tienen una forma ergonómica. La herramienta es adecuada para la toma de puntas y vasos de 1/4".

- Adecuada para puntas de 1/4"
- Versión de acero macizo forjado en matriz
- Pares de giro de más de 65 Nm
- Mecánica de la carraca de dentado fino y pequeño ángulo de retorno de 6°
- Ideal en situaciones de trabajo estrechas

### 8001 A Zyklop Mini 1 Carraca de puntas de 1/4" SB con arrastre de 1/4"



Code	EAN			
05073230001	4013288			1
	144638	● 8001 A 1x 1/4"x87,0		
		○ 870/1 1x 1/4"x25 <sup>1)</sup>		

<sup>1)</sup> Con bola; para llaves de vaso de uso manual

### 8005 Carraca Zyklop Mini 2

Zyklop Mini 2 para la toma directa de los vasos especiales de la carraca Zyklop de Wera. Combina un diseño filigrano con una robustez increíble. Permite unos trabajos de atornillar especialmente veloces incluso en situaciones de montaje sumamente estrechos. En todas aquellas situaciones en las cuales no es posible atornillar a máquina o con ayuda de los útiles manuales normales por motivo de falta de espacio, la Zyklop Mini 2 es la solución perfecta para el usuario.

- Toma directa de vasos especiales Zyklop
- Pequeño ángulo der recuperación de 6° para un trabajo preciso
- Una conmutación fácil de izquierda a derecha
- Es ideal para situaciones de montaje especialmente estrechas

### 8005 Carraca Zyklop Mini 2



	EAN	↑								
Code	4013288	mm								
05003660001	179616	107								1

### 8008 A Carraca Zyklop Mini 3, cuadradillo de 1/4"

La mini-carraca de Wera "Zyklop Mini 3" sirve para vasos de 1/4". El manejo es superfácil, incluso es posible accionarla con una sola mano en caso de que el espacio de montaje en uniones atornilladas sea muy estrecho. Se trata de una elaboración de acero forjado en estampa en el 100 %. El mecanismo del dentado es muy fino, cuenta con 60 dientes y proporciona así un ángulo de retorno de tan solo 6° lo que permite un trabajo sumamente preciso. La rueda moleteada permite un movimiento de giro muy rápido al atornillar en aquellos casos en los cuales el espacio es demasiado estrecho para realizar los movimientos de volteo con la carraca completa. La conmutación de izquierda a derecha es muy simple. La cabeza de la carraca y la palanca de conmutación tienen un diseño ergonómico.

- Una mini-carraca adecuada para la toma directa de vasos de 1/4"
- Elaborada completamente de acero forjado en estampa para resistir pares de giro de más de 65 Nm
- Mecánica de la carraca de dentado fino y pequeño ángulo de retorno de 6°
- Una conmutación fácil de izquierda a derecha
- Ideal en situaciones de trabajo estrechas

### 8008 A Carraca Zyklop Mini 3, cuadradillo de 1/4"



	EAN							
Code	4013288		mm					
05003793001	211699	1/4"	87,0					1

### 8790 FA Llave de vaso Zyklop con arrastre de 1/4" y de hexagonal Hex 11

Llave de vaso Zyklop con arrastre de 1/4" y hexagonal Hex para el trabajo manual con una carraca de 1/4".

### 8790 FA Llave de vaso Zyklop con arrastre de 1/4" y de hexagonal Hex 11



	EAN						
Code	4013288	mm	mm	mm	mm	mm	
05003665001	179623	4,0	9,5	6,4	11,8	18,0	1
05003666001	179630	4,5	9,5	7,0	11,8	18,0	1
05003667001	179647	5,0	9,5	7,6	11,8	18,0	1
05003668001	179654	5,5	9,5	8,2	11,8	18,0	1
05003669001	179661	6,0	9,5	9,2	11,8	18,0	1
05003670001	183408	7,0	9,5	10,4	11,8	18,0	1
05003675001	179678	8,0	9,5	11,5	11,8	18,0	1
05003690001	179685	10,0	9,5	13,8	11,8	18,0	1
05003684001	183415	12,0	9,5	16,8	11,8	18,0	1
05003685001	179692	13,0	9,5	17,8	11,8	18,0	1





# Las llaves combinadas Joker

## Joker - la carraca que sabe hacer todo mejor



Llave combinada métrica con carraca de Wera, de alta calidad: todo lo que ha de saber hacer una llave. Y mucho más aún. Más rápida, mucho mejor y mucho más bella. O sea, una Joker, un verdadero "comodín". Es la nueva generación de las llaves carraca de boca y anillo. Adecuada para cabezas de tornillos o tuercas hexagonales. Con la función de retención mediante la placa metálica en la boca que reduce el riesgo de que se pierda el tornillo o la tuerca. La placa metálica intercambiable que se encuentra montada en la boca asegura los tornillos y las tuercas por medio de sus dientes extraduros y reduce así el riesgo de un resbalamiento. El tope final integrado es capaz de evitar que la cabeza del tornillo se deslice hacia abajo, y permite así que se apliquen pares de giro mayores. La geometría de doble hexágono permite una conexión en unión continua con el tornillo o la tuerca, y reduce así el peligro de un deslizamiento. Un ángulo de recuperación de tan sólo 30° al lado de la boca evita pérdidas de tiempo al no tener que darle la vuelta a la llave una y otra vez al atornillar. El sistema mecánico de la carraca al lado del anillo dispone de un dentado fino extraordinariamente alto de 80 dientes lo que permite una enorme flexibilidad incluso en ambientes de montaje muy estrechos. La geometría especial de forja produce altas transmisiones del par de giro y una enorme rigidez flexional. Se elabora de un acero de cromo-molibdeno de alto rendimiento con una capa de níquel-cromo para una mayor protección antiocorrosiva. Con sistema de búsqueda de herramienta "Take it easy": marcas de color según el tamaño. Con sistema de búsqueda de herramienta "Take it easy": marcas de color según el tamaño.

- Con función de sujeción muy práctica gracias a la placa metálica en la boca
- El tope final evita un deslizamiento
- La geometría de doble hexagonal minimiza el riesgo de deslizamiento
- Ángulo de retorno de tan sólo 30°
- Con sistema de búsqueda de herramienta "Take it easy": marca los tamaños con ayuda de colores

## 6000 Llaves combinadas con carraca Joker



	EAN							
Code			mm	mm	mm	mm	mm	
05073268001	167309		8	144	20	5,5	18	3
05073270001	164360		10	159	22	5,5	21	3
05073271001	167316		11	165	25	6,3	22	3
05073272001	167323		12	170,7	26,3	6,6	25	3
05073273001	164377		13	177	27,3	7	25	3
05073274001	167330		14	188	29,3	7,5	28	3
05073275001	167347		15	200	32,3	7,8	28,5	3
05073276001	167392		16	212	35	8,2	32,7	3
05073277001	164384		17	224	37,2	8,5	32,7	3
05073278001	167408		18	235	39	9	33,8	3
05073279001	164391		19	246	42	9,5	34,8	3

## 6000 Llaves combinadas con carraca Joker, Imperial



	EAN							
Code			mm	mm	mm	mm	mm	
05073280001	167354		5/16"	144	20	5,5	18	3
05073281001	167361		3/8"	159	22	5,5	21	3
05073282001	167378		7/16"	165	25	6,3	22	3
05073283001	167385		1/2"	177	27,3	7	25	3
05073284001	167415		9/16"	188	29,3	7,5	28	3
05073285001	167422		5/8"	212	35	8,2	32,7	3
05073286001	167439		11/16"	235	39	9	33,8	3
05073287001	167446		3/4"	246	42	9,5	34,8	3



### 9630 Listón magnético 6000 Joker 1 Juego de llaves combinadas con carraca

- De 11 piezas
- Gracias al fuerte imán que lleva, el listón se mantiene de forma segura en superficies metálicas. De forma alternativa, el listón también se puede atornillar en la pared.
- Los muelles de sujeción que lleva el listón permiten un alojamiento seguro y perfecto de los útiles

### 9630 Listón magnético 6000 Joker 1 Juego de llaves combinadas con carraca



Code	EAN		
05020014001	228949		1
		<b>6000 Joker</b> 1x 8x144; 1x 10x159; 1x 11x165; 1x 12x170,7; 1x 13x177; 1x 14x188; 1x 15x200; 1x 16x212; 1x 17x224; 1x 18x235; 1x 19x246	
		<b>9610</b> 1x 30,0x370,0	

### 9631 Listón magnético 6000 Joker 2 Juego de llaves combinadas con carraca

- De 5 piezas

### 9631 Listón magnético 6000 Joker 2 Juego de llaves combinadas con carraca



Code	EAN		
05020015001	229847		1
		<b>6000 Joker</b> 1x 8x144; 1x 10x159; 1x 13x177; 1x 17x224; 1x 19x246	
		<b>9610</b> 1x 30,0x370,0	

### 9632 Listón magnético 6000 Joker Imperial 1 Juego de llaves combinadas con carraca

- De 8 piezas

### 9632 Listón magnético 6000 Joker Imperial 1 Juego de llaves combinadas con carraca



Code	EAN		
05020016001	229861		1
		<b>6000 Joker Imperial</b> 1x 5/16"x144; 1x 3/8"x159; 1x 7/16"x165; 1x 1/2"x177; 1x 9/16"x188; 1x 5/8"x212; 1x 11/16"x235; 1x 3/4"x246	
		<b>9610</b> 1x 30,0x370,0	

### 6000 Joker 11 Set 1 Juego de llaves combinadas con carraca

- En bolso plegable robusto

#### 6000 Joker 11 Set 1 Juego de llaves combinadas con carraca



Code		EAN		
05020013001		4013288 167521		1
<b>6000 Joker</b> 1x 8x144; 1x 10x159; 1x 11x165; 1x 12x170,7; 1x 13x177; 1x 14x188; 1x 15x200; 1x 16x212; 1x 17x224; 1x 18x235; 1x 19x246				

### 6000 Joker 8 Imperial Set 1 Juego de llaves combinadas con carraca, Imperial

- En bolso plegable robusto

#### 6000 Joker 8 Imperial Set 1 Juego de llaves combinadas con carraca, Imperial

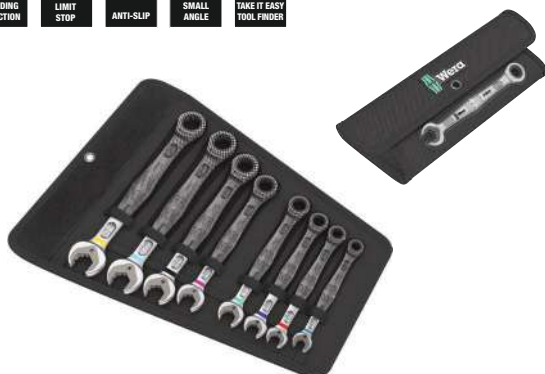

Code		EAN		
05020012001		4013288 167514		1
<b>6000 Joker Imperial</b> 1x 5/16"x144; 1x 3/8"x159; 1x 7/16"x165; 1x 1/2"x177; 1x 9/16"x188; 1x 5/8"x212; 1x 11/16"x235; 1x 3/4"x246				

### 6000/6002 Joker 6 Set 1 Juego de llaves combinadas de carraca y de fijas de doble boca

- La llave plana Joker de doble boca se presta de manera excelente para apretar a contratuerca tanto tornillos como tuercas.
- En bolso plegable robusto

#### 6000/6002 Joker 6 Set 1 Juego de llaves combinadas de carraca y de fijas de doble boca



Code		EAN		
05020022001		4013288 173034		1
<b>6000 Joker</b> 1x 10x159; 1x 13x177; 1x 17x224; 1x 19x246 <b>6002 Joker Double</b> 1x 10x13x167; 1x 17x19x235				

### 6000 Joker 4 Set 1 Juego de llaves combinadas con carraca

- En bolso plegable robusto

#### 6000 Joker 4 Set 1 Juego de llaves combinadas con carraca



Code		EAN		
05073290001		4013288 164407		1
<b>6000 Joker</b> 1x 10x159; 1x 13x177; 1x 17x224; 1x 19x246				

## 6000 Joker 4 Imperial Set 1 Juego de llaves combinadas con carraca, Imperial

- En bolso plegable robusto

### 6000 Joker 4 Imperial Set 1 Juego de llaves combinadas con carraca, Imperial



Code	EAN		
05073295001	167460		1
		<b>6000 Joker Imperial</b> 1x 7/16"x165; 1x 1/2"x177; 1x 9/16"x188; 1x 3/4"x246	
		Cinta autoadhesiva 120 1x 50,0x120,0	

## 6001 Joker Switch

Llave carraca de boca y anillo Joker con dobladura al lado de la carraca así como con palanca de conmutación. Con función de retención gracias a la placa metálica en la boca que reduce el riesgo de que se pierdan tornillos o tuercas. El tope final integrado es capaz de evitar el deslizamiento de la cabeza del tornillo hacia abajo y permite aplicar altos pares de giro. Con sus dientes extra-duros, la placa metálica intercambiable en la boca asegura los tornillos y las tuercas, y reduce así el riesgo de resbalamiento. La geometría de doble hexágono permite una unión completa con el tornillo o la tuerca y contribuye de esta forma igualmente a reducir el riesgo de deslizamientos. El pequeño ángulo de retorno de tan sólo 30° al lado de la boca evita el tener que darle la vuelta a la llave durante los trabajos de atornillar, y así ayuda a ahorrar tiempo.

El mecanismo de carraca conmutable al lado del anillo con la dentadura fina de 80 dientes, permite una gran flexibilidad, también en espacios estrechos. El mecanismo de carraca es audiblemente preciso. Además, el elemento de encastramiento de dos piezas proporciona una enorme estabilidad y firmeza. El lado de la carraca con su dobladura en 15° permite un trabajo seguro en altos pares de giro. La geometría de forja especial permite la transmisión de altos pares y ofrece gran rigidez torsional. Se elabora en acero de cromo-molibdenio de gran eficiencia y dispone de una capa de níquel y cromo para una mayor protección anticorrosiva. Lleva el sistema de búsqueda fácil de herramienta "Take it easy": se dispone de una marcación de la herramienta según el tamaño.

- Con función de sujeción muy práctica gracias a la placa metálica en la boca
- El tope final evita un deslizamiento
- Con numerosa dentadura fina y un elemento robusto de encastramiento
- Con una dobladura de 15° al lado de la carraca
- Con sistema de búsqueda de herramienta "Take it easy": marca los tamaños con ayuda de colores

## 6001 Llaves combinadas con carraca Joker Switch, palanca de inversión de giro



Code	EAN							
05020064001	184696		8	144	20,3	5,5	18	3
05020065001	183903		10	159	23	5,5	21,5	3
05020066001	183910		11	165	24,3	6,3	22	3
05020067001	183927		12	171	26,3	6,6	25	3
05020068001	184702		13	179	27,3	7	26	3
05020069001	184719		14	187	30	7,5	28	3
05020070001	184726		15	199	32	7,8	28,8	3
05020071001	184733		16	213	35	8,2	31,7	3
05020072001	184740		17	225	37	8,5	33	3
05020073001	184757		18	234	39,5	9	34	3
05020074001	184764		19	246	42	9,5	34,7	3

## 6001 Llaves combinadas con carraca Joker Switch, palanca de inversión de giro, Imperial



Code	EAN							
05020075001	184788		5/16"	144	20,3	5,5	18	3
05020076001	184795		3/8"	159	23	5,5	21,5	3
05020077001	184801		7/16"	165	24,3	6,3	22	3
05020078001	184818		1/2"	171	26,3	6,6	25	3
05020079001	184825		9/16"	187	30	7,5	28	3
05020080001	184832		5/8"	213	35	8,2	31,7	3
05020081001	184849		11/16"	234	39,5	9	34	3
05020082001	184771		3/4"	246	42	9,5	34,7	3

### 6001 Joker Switch 11 Set 1 Juego de llaves combinadas con carraca

- Caja compacta de material textil, de gran robustez, con un peso y un volumen mínimos.

#### 6001 Joker Switch 11 Set 1 Juego de llaves combinadas con carraca



<b>Code</b>	<b>EAN</b>			
05020091001	4013288 184160			1
		<b>6001 Joker Switch</b> 1x 8x144; 1x 10x159; 1x 11x165; 1x 12x171; 1x 13x179; 1x 14x187; 1x 15x199; 1x 16x213; 1x 17x225; 1x 18x234; 1x 19x246		
		<b>Cinta autoadhesiva 240</b> 1x 50,0x240,0		

### 6001 Joker Switch 8 Imperial Set 1 Juego de llaves combinadas con carraca, Imperial

- Caja compacta de material textil, de gran robustez, con un peso y un volumen mínimos.

#### 6001 Joker Switch 8 Imperial Set 1 Juego de llaves combinadas con carraca, Imperial



<b>Code</b>	<b>EAN</b>			
05020093001	4013288 184153			1
		<b>6001 Joker Switch Imperial</b> 1x 7/16"x144; 1x 3/8"x159; 1x 7/16"x165; 1x 1/2"x171; 1x 9/16"x187; 1x 5/8"x213; 1x 11/16"x234; 1x 3/4"x246		
		<b>Cinta autoadhesiva 240</b> 1x 50,0x240,0		

### 6001 Joker Switch 4 Set 1 Juego de llaves combinadas con carraca

- En bolso plegable robusto

#### 6001 Joker Switch 4 Set 1 Juego de llaves combinadas con carraca



<b>Code</b>	<b>EAN</b>			
05020090001	4013288 184139			1
		<b>6001 Joker Switch</b> 1x 10x159; 1x 13x179; 1x 17x225; 1x 19x246		
		<b>Cinta autoadhesiva 120</b> 1x 50,0x120,0		

### 6001 Joker Switch 4 Imperial Set 1 Juego de llaves combinadas con carraca, Imperial

- En bolso plegable robusto

#### 6001 Joker Switch 4 Imperial Set 1 Juego de llaves combinadas con carraca, Imperial



<b>Code</b>	<b>EAN</b>			
05020092001	4013288 184146			1
		<b>6001 Joker Switch Imperial</b> 1x 7/16"x165; 1x 1/2"x171; 1x 9/16"x187; 1x 3/4"x246		
		<b>Cinta autoadhesiva 120</b> 1x 50,0x120,0		

## 6002 Llave fija de doble boca Joker

- Con función de sujeción muy práctica gracias a la placa metálica en la boca
- El tope final evita un deslizamiento
- La geometría de doble hexagonal minimiza el riesgo de deslizamiento
- Ángulo de retorno de tan sólo 30°
- Con sistema de búsqueda de herramienta "Take it easy": marca los tamaños con ayuda de colores

### 6002 Llave fija de doble boca Joker



Code	EAN								
05020259001	219015		8	20	10	23	5,5	3	
05003760001	173010		10	23	13	27	5,5	3	
05003765001	173027		17	37	19	42	8,5	3	
05020260001	212764		20	48	22	51	10	3	
05020261001	212771		22	48	24	51	10	3	
05020262001	212788		24	51	27	60	11	3	
05020263001	212795		27	63	32	66	12	3	
05020264001	212801		30	63	32	66	12	3	

## 6003 Joker Llave de boca y anillo

Por el hecho de que en los trabajos de uniones atornilladas los espacios de montaje son cada vez más estrechos es necesario que los usuarios dispongan de herramientas con las cuales también puedan trabajar de forma exitosa en estas situaciones. En entornos estrechos se necesitan puntos adicionales en los cuales se pueda reposicionar la herramienta. ¿Entonces, será posible modificar las llaves de boca de tal manera que aumenten las posibilidades de reposicionamiento de la herramienta? Por medio de la combinación de la boca que se encuentra girada en un ángulo de 7,5° y la geometría del doble hexágono, se logra una duplicación de los puntos de posicionamiento de la herramienta al atornillar. Al girar la llave de forma repetida en 180° por su eje longitudinal durante la acción de atornillar se dan cuatro posibilidades, y así las tuercas y los tornillos pueden accionarse cada 15°. De esta forma, la Joker 6003 con su geometría de boca tan ingeniosa amplía el espectro de aplicaciones en espacios estrechos de una manera importante. La Joker 6003 prácticamente encuentra el punto correspondiente de posicionamiento autónomamente después de cada giro de la herramienta. El lado anular es delgado pero sin embargo muy robusto y se encuentra doblado en un ángulo de 15° con relación al eje del útil. El acabado de la superficie de alta calidad garantiza una protección anticorrosiva efectiva y duradera. Lleva el sistema de búsqueda de la herramienta "Take it easy": con marcas a color según el tamaño.

- Especialmente adecuado para espacios de montaje muy estrechos
- La geometría especial de la boca amplía las posibilidades de posicionamiento de la herramienta
- El ángulo de retorno mínimo dentro de la boca "agarra" el tornillo cada 15°
- El lado anular es delgado y está doblado en un ángulo de 15°
- Con sistema de búsqueda de herramienta "Take it easy": marca los tamaños con ayuda de colores

## 6003 Llave Joker combinada de anillo y boca

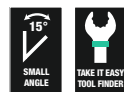

Code	EAN								
05020190001	219039		5,5	105	16	4	10	3	
05020198001	218780		6	105	16	4	10	3	
05020199001	218773		7	110	17,7	4,2	11,5	3	
05020200001	212528		8	115	19	4,5	12,5	3	
05020219001	220097		9	120	21	4,8	13,5	3	
05020201001	212542		10	125	22	5	15	3	
05020202001	212559		11	135	24,5	5	17	3	
05020203001	212566		12	148	26	5,5	18	3	
05020204001	212696		13	160	27	6	19	3	
05020205001	212702		14	167	29	6	20	3	
05020206001	212719		15	174	32	6	22	3	
05020207001	212726		16	182	35	6,5	23	3	
05020208001	212733		17	190	38	6,5	24,5	3	
05020209001	212740		18	210	39	7,5	26	3	
05020210001	212757		19	230	42	7,5	27,5	3	
05020500001	218797		20	230	45	7,5	29	3	
05020501001	218803		21	260	47	7,5	30	3	
05020502001	218841		22	260	49	7,5	31,5	3	
05020503001	218858		24	280	53	8	36	3	
05020504001	218865		27	300	60	8,5	40	3	
05020505001	218872		30	330	66	9	43	3	
05020506001	218889		32	360	70	9,5	45,5	3	
05020507001	218896		36	460	80	10	50,5	3	

## 6003 Llave Joker combinada de boca y anillo, en pulgadas

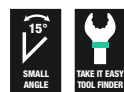

Code	EAN							
05020220001	219046		1/4"	105	16	4	10	3
05020211001	212979		5/16"	115	19	4,5	12,5	3
05020212001	212986		3/8"	125	22	5	15	3
05020213001	212993		7/16"	135	24,5	5	17	3
05020214001	213006		1/2"	160	26	6	19	3
05020215001	213013		9/16"	167	29	6	20	3
05020216001	213020		5/8"	182	35	6,5	23	3
05020217001	213037		11/16"	210	40	7,5	26	3
05020218001	213044		3/4"	230	42	7,5	27,5	3

### 6003 Joker Pedal Llave de boca

La llave de boca extraplana para pedales 6003 Joker Pedal es ideal para espacios reducidos.

- Especialmente adecuado para espacios de montaje muy estrechos
- La geometría especial de la boca amplía las posibilidades de posicionamiento de la herramienta
- El ángulo de retorno mínimo dentro de la boca “agarra” el tornillo cada 15°
- El lado anular es delgado y está doblado en un ángulo de 15°
- 6003 Joker Pedal tamaño 15 con boca plana para montar y desmontar los pedales
- Con el sistema de búsqueda de herramienta “Take it easy”: con marcas a color según el tamaño correspondiente

### 6003 Joker Pedal Llave de boca



	EAN						
Code	4013288	mm	mm	mm	mm	mm	
05020221001	220677	15	174	32	4,5	22	1

### 6003 Joker 22 Set 1 Juego de llaves de boca y anillo

Dado que los espacios de instalación para los trabajos de atornillado son cada vez más estrechos, se necesitan herramientas con las que los usuarios también puedan trabajar con éxito en esas situaciones. Los espacios de instalación estrechos requieren puntos de sujeción adicionales para la herramienta. ¿se pueden modificar las llaves combinadas de manera que aumenten las posibilidades de sujeción de la herramienta?

La combinación de la boca girada a 7,5° y la geometría de doble hexágono da como resultado una duplicación de los puntos de sujeción. Con un giro repetido de 180° de la llave alrededor del eje longitudinal durante el apriete, hay cuatro posibilidades de sujeción y las tuercas o cabezas de los tornillos se pueden “agarrar” cada 15°.

La Joker 6003, con su ingeniosa geometría de boca, amplía considerablemente la gama de aplicaciones en espacios reducidos. El Joker 6003 encuentra el punto de enganche respectivo después de cada vuelta, por así decirlo, por sí mismo. El lado del anillo, delgado pero robusto, está inclinado a 15° respecto al eje de la herramienta. El revestimiento de alta calidad de la superficie proporciona una alta y duradera protección contra la corrosión. Con el sistema de búsqueda Take it easy: código de colores según tamaños.

- Juego de llaves combinadas de 22 piezas, especialmente indicado para espacios reducidos
- La geometría especial de la boca amplía las posibilidades de posicionamiento de la herramienta
- El ángulo de retorno mínimo dentro de la boca “agarra” el tornillo cada 15°
- El lado anular es delgado y está doblado en un ángulo de 15°

### 6003 Joker 22 Set 1 Juego de llaves de boca y anillo



Code	EAN		
05020232001	221087		1
		<b>6003 Joker</b> 1x 5,5x105; 1x 6x105; 1x 7x110; 1x 8x115; 1x 9x120; 1x 10x125; 1x 11x135; 1x 12x148; 1x 13x160; 1x 14x167; 1x 15x174; 1x 16x182; 1x 17x190; 1x 18x210; 1x 19x230; 1x 20x230; 1x 21x260; 1x 22x260; 1x 24x280; 1x 27x300; 1x 30x330; 1x 32x360	

### 6003 Joker 15 Set 1 Juego de llaves de boca y anillo

- En bolso plegable robusto

#### 6003 Joker 15 Set 1 Juego de llaves de boca y anillo

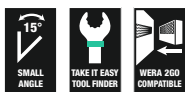

Code	EAN		
05020302001	222657		1
		<b>6003 Joker</b> 1x 5,5x105; 1x 6x105; 1x 7x110; 1x 8x115; 1x 9x120; 1x 10x125; 1x 11x135; 1x 12x148; 1x 13x160; 1x 14x167; 1x 15x174; 1x 16x182; 1x 17x190; 1x 18x210; 1x 19x230	
		<b>Cinta autoadhesiva 240</b> 1x 50,0x240,0	

### 6003 Joker 11 Set 1 Juego de llaves de boca y anillo

- En bolso plegable robusto

#### 6003 Joker 11 Set 1 Juego de llaves de boca y anillo



Code	EAN		
05020231001	214195		1
		<b>6003 Joker</b> 1x 8x115; 1x 10x125; 1x 11x135; 1x 12x148; 1x 13x160; 1x 14x167; 1x 15x174; 1x 16x182; 1x 17x190; 1x 18x210; 1x 19x230	
		<b>Cinta autoadhesiva 240</b> 1x 50,0x240,0	

### 6003 Joker 8 Imperial Set 1 Juego de llaves de boca y anillo, en pulgadas

- En bolso plegable robusto

#### 6003 Joker 8 Imperial Set 1 Juego de llaves de boca y anillo, en pulgadas

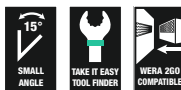

Code	EAN		
05020241001	214201		1
		<b>6003 Joker Imperial</b> 1x 5/16"x115; 1x 3/8"x125; 1x 7/16"x135; 1x 1/2"x160; 1x 9/16"x167; 1x 5/8"x182; 1x 11/16"x210; 1x 3/4"x230	
		<b>Cinta autoadhesiva 240</b> 1x 50,0x240,0	

### 6003 Joker 5 Set 1 Juego de llaves de boca y anillo

- En bolso plegable robusto

#### 6003 Joker 5 Set 1 Juego de llaves de boca y anillo

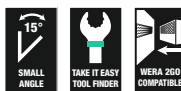

Code	EAN		
05020230001	214171		1
		<b>6003 Joker</b> 1x 8x115; 1x 10x125; 1x 13x160; 1x 17x190; 1x 19x230	
		<b>Cinta autoadhesiva 120</b> 1x 50,0x120,0	

## Bicycle Set 10

Juego de 5 llaves combinadas Joker 6003 con diseño extrafino del tamaño 15. Como los espacios de trabajo son muy reducidos cuando se atornilla en la bicicleta, se necesitan herramientas con las que los usuarios puedan trabajar con éxito también en esas situaciones. Los espacios de trabajo estrechos requieren puntos de sujeción adicionales para la herramienta.

¿Se pueden modificar las llaves combinadas de manera que aumenten las posibilidades de sujeción de la herramienta? La combinación de la boca girada a 7,5° y la geometría de doble hexágono da como resultado una duplicación de los puntos de sujeción. Con un giro repetido de 180° de la llave alrededor del eje longitudinal durante el apriete, hay cuatro posibilidades de sujeción y las tuercas o cabezas de los tornillos se pueden “agarrar” cada 15°. La Joker 6003, con su ingeniosa geometría de boca, amplía considerablemente la gama de aplicaciones en espacios reducidos. El Joker 6003 encuentra el punto de enganche respectivo después de cada vuelta, por así decirlo, por sí mismo. El lado del anillo, delgado pero robusto, está inclinado a 15° respecto al eje de la herramienta. El revestimiento de alta calidad de la superficie proporciona una alta y duradera protección contra la corrosión. Con el sistema de búsqueda Take it easy: código de colores según tamaños. Las bolsas Joker son adecuadas para su fijación en paredes, estanterías, carros de herramientas y el sistema Wera 2go, gracias al sistema de velcro en la parte posterior.

- Especialmente indicado para situaciones de atornillado estrecho en la moto
- La geometría especial de la boca amplía las posibilidades de posicionamiento de la herramienta
- El ángulo de retorno mínimo dentro de la boca "agarrar" el tornillo cada 15°
- El lado anular es delgado y está doblado en un ángulo de 15°
- 6003 Joker Pedal tamaño 15 con boca plana para montar y desmontar los pedales

### Bicycle Set 10



Code	EAN		
05004178001	4013288 220653		1
		<b>6003 Joker</b> 1x 8x115; 1x 9x120; 1x 10x125; 1x 13x160	
		<b>6003 Joker Pedal</b> 1x 15x174	
		<b>Cinta autoadhesiva 120</b> 1x 50,0x120,0	

## Bicycle Set 12

Juego de 12 llaves combinadas Joker 6003 con diseño extrafino del tamaño 15. Como los espacios de trabajo son muy reducidos cuando se atornilla en la bicicleta, se necesitan herramientas con las que los usuarios puedan trabajar con éxito también en esas situaciones. Los espacios de trabajo estrechos requieren puntos de sujeción adicionales para la herramienta.

¿Se pueden modificar las llaves combinadas de manera que aumenten las posibilidades de sujeción de la herramienta? La combinación de la boca girada a 7,5° y la geometría de doble hexágono da como resultado una duplicación de los puntos de sujeción. Con un giro repetido de 180° de la llave alrededor del eje longitudinal durante el apriete, hay cuatro posibilidades de sujeción y las tuercas o cabezas de los tornillos se pueden “agarrar” cada 15°. La Joker 6003, con su ingeniosa geometría de boca, amplía considerablemente la gama de aplicaciones en espacios reducidos. El Joker 6003 encuentra el punto de enganche respectivo después de cada vuelta, por así decirlo, por sí mismo. El lado del anillo, delgado pero robusto, está inclinado a 15° respecto al eje de la herramienta. El revestimiento de alta calidad de la superficie proporciona una alta y duradera protección contra la corrosión. Con el sistema de búsqueda Take it easy: código de colores según tamaños. Las bolsas Joker son adecuadas para su fijación en paredes, estanterías, carros de herramientas y el sistema Wera 2go, gracias al sistema de velcro en la parte posterior.

- Especialmente adecuado para espacios de montaje muy estrechos
- La geometría especial de la boca amplía las posibilidades de posicionamiento de la herramienta
- El ángulo de retorno mínimo dentro de la boca "agarrar" el tornillo cada 15°
- El lado anular es delgado y está doblado en un ángulo de 15°
- 6003 Joker Pedal tamaño 15 con boca plana para montar y desmontar los pedales
- Con el sistema de búsqueda de herramienta “Take it easy”: con marcas a color según el tamaño correspondiente
- En bolso plegable robusto

### Bicycle Set 12



Code	EAN		
05004181001	4013288 220721		1
		<b>6003 Joker</b> 1x 6x105; 1x 7x110; 1x 8x115; 1x 9x120; 1x 10x125; 1x 11x135; 1x 12x148; 1x 13x160; 1x 14x167; 1x 16x182; 1x 17x190	
		<b>6003 Joker Pedal</b> 1x 15x174	



### 6003 Joker 5 Imperial Set 1 Juego de llaves de boca y anillo, en pulgadas

- En bolso plegable robusto

### 6003 Joker 5 Imperial Set 1 Juego de llaves de boca y anillo, en pulgadas



Code	EAN		
05020240001	214188		1
		<b>6003 Joker Imperial</b> 1x 5/16"x115; 1x 3/8"x125; 1x 1/2"x160; 1x 9/16"x167; 1x 3/4"x230	
		<b>Cinta autoadhesiva 120</b> 1x 50,0x120,0	

### 6003 Joker 4 Set 1 Juego de llaves de boca y anillo

Por el hecho de que los espacios de montaje son cada vez más estrechos, es necesario disponer de herramientas con las cuales los usuarios puedan trabajar de forma exitosa a pesar del entorno reducido. La estrechez requiere que se tengan puntos adicionales para posicionar la herramienta.

¿Será posible modificar las llaves de boca de tal manera que aumenten las posibilidades de posicionar la herramienta? Gracias a la combinación de las bocas dobladas en 7,5° y la geometría de doble hexágono, se alcanza una duplicación de los puntos de posicionamiento. Al voltear la llave reiteradamente en 180° a lo largo de su eje longitudinal, se dan cuatro posibilidades, y las tuercas, o las cabezas de los tornillos, pueden agarrarse cada 15°.

La Joker 6003 con su geometría de boca inteligente, amplía el espectro de uso en espacios estrechos de manera clara. Tras cada vuelta, la Joker 6003 prácticamente encuentra el punto de posicionamiento correspondiente de forma autónoma.

EL lado del anillo es delgado, pero sin embargo muy robusto, y está doblado en 15° hacia el eje del útil. Gracias al tratamiento de bonificación de alta calidad que reciben las superficies, se consigue una excelente protección anticorrosiva muy duradera. Llevan el sistema de búsqueda de herramientas Take it easy: marcas a color según el tamaño. El material del clip es resistente al desgaste y garantiza una sujeción segura de las llaves de boca así como su fácil extracción.

- Llaves Joker en el nuevo clip para guardarlas de forma compacta en la maleta de las herramientas

### 6003 Joker 4 Set 1 Juego de llaves de boca y anillo



Code	EAN		
05020228001	225665		1
		<b>6003 Joker</b> 1x 8x115; 1x 10x125; 1x 12x148; 1x 13x160	



### 6003 Joker 4 Set Imperial 1 Juego de llaves de boca y anillo, en pulgadas

- Llaves Joker en el nuevo clip para guardarlas de forma compacta en la maleta de las herramientas

### 6003 Joker 4 Set Imperial 1 Juego de llaves de boca y anillo, en pulgadas

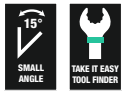

Code		EAN	1
05020229001	225672	4013288	
		<b>6003 Joker Imperial</b> 1x 9/16"x115; 1x 7/8"x125; 1x 7/16"x135; 1x 1/2"x160	

### 9640 Listón magnético 6003 Joker 1 Juego de llaves de boca y anillo

- De 11 piezas
- Gracias al fuerte imán que lleva, el listón se mantiene de forma segura en superficies metálicas. De forma alternativa, el listón también se puede atornillar en la pared
- Los muelles de sujeción que lleva el listón permiten un alojamiento seguro y perfecto de los útiles

### 9640 Listón magnético 6003 Joker 1 Juego de llaves de boca y anillo



Code		EAN	1
05020233001	228963	4013288	
		<b>6003 Joker</b> 1x 8x115; 1x 10x125; 1x 11x135; 1x 12x148; 1x 13x160; 1x 14x167; 1x 15x174; 1x 16x182; 1x 17x190; 1x 18x210; 1x 19x230,0	
		<b>9610</b> 1x 30,0x370,0	

### 9641 Listón magnético 6003 Joker 2 Juego de llaves de boca y anillo

- De 5 piezas

### 9641 Listón magnético 6003 Joker 2 Juego de llaves de boca y anillo

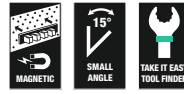

Code		EAN	1
05020234001	229854	4013288	
		<b>6003 Joker</b> 1x 8x115; 1x 10x125; 1x 13x160; 1x 17x190; 1x 19x230,0	
		<b>9610</b> 1x 30,0x370,0	

### 9642 Listón magnético 6003 Joker Imperial 1 Juego de llaves de boca y anillo

- En pulgadas
- De 8 piezas

### 9642 Listón magnético 6003 Joker Imperial 1 Juego de llaves de boca y anillo



Code		EAN	1
05020235001	229878	4013288	
		<b>6003 Joker Imperial</b> 1x 9/16"x115; 1x 3/8"x125; 1x 7/16"x135; 1x 1/2"x160; 1x 9/16"x167; 1x 5/8"x182; 1x 11/16"x210; 1x 3/4"x230,0	
		<b>9610</b> 1x 30,0x370,0	

### 6004 Joker Llave de boca autoajustable

Muchos usuarios desean una herramienta de atornillar universal que abarque un espectro lo más amplio posible con relación a sus posibilidades de utilización. Debería ser una herramienta única que sirva para varias medidas tanto métricas como en pulgadas. Debería adaptarse de manera automática a los diferentes tamaños de los tornillos correspondientes.

Debería además disponer de un agarre seguro, no dañar el material y permitir una alta velocidad de trabajo. Por medio de quijadas paralelas y continuas es posible sustituir varios tamaños diferentes de llaves de boca. El tamaño preciso se gradúa de forma autónoma y continua al posicionar la herramienta en la tuerca o en el tornillo hexagonal. El mecanismo de palanca que viene integrado aprisiona el tornillo o la tuerca hexagonal entre las quijadas de la llave de manera segura lo que reduce el riesgo claramente de que la llave resbale al atornillar, se salte del tornillo, y de que así sucedan daños en el material.

La función de carraca que incluye esta herramienta permite un trabajo rápido en uniones atornilladas sin que el usuario tenga que interrumpir el movimiento para volver a posicionar el útil una y otra vez. Gracias al uso de los ángulos prismáticos es posible realizar un ángulo de retorno de tan solo 30°. La combinación de la construcción de un solo brazo con la función de carraca más el ángulo prismático permite un trabajo efectivo incluso en espacios de montaje muy estrechos.

De esta forma, la Joker 6004 autoadaptable representa la herramienta de atornillar universal más idónea. Autoajustable. Con agarre fuerte. La perfecta combinación de llave y carraca a la vez.

- La llave Joker 6004 sustituye todas las llaves atornilladoras dentro del área de medidas que se indican (cotas tanto métricas como en pulgadas)
- Un agarre automático y continuo de tornillos y tuercas hexagonales
- Durante la acción del agarre, el mecanismo de palanca evita resbalamientos y daños
- Un trabajo de atornillar rápido y continuado sin tener que interrumpirlo al reposicionar la llave gracias a la función mecánica de carraca
- Un ángulo de retorno de tan solo 30° gracias al posicionamiento en los prismas angulares dentro de la boca

### 6004 Joker XS Llave de boca autoajustable



		EAN						
Code		4013288	mm		mm	mm		
05020099001		216892	7-10	1/4"-3/8"	117	7,7		3

### 6004 Joker S Llave de boca autoajustable



		EAN						
Code		4013288	mm		mm	mm		
05020100001		211729	10-13	7/16"-1/2"	154	10		3

### 6004 Joker M Llave de boca autoajustable

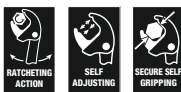

		EAN						
Code		4013288	mm		mm	mm		
05020103001		216908	13-16	1/2"-5/8"	188	12,4		3

### 6004 Joker L Llave de boca autoajustable



	EAN						
Code	4013288	mm		mm	mm		
05020101001	214706	16-19	5/8"-3/4"	224	14		3

### 6004 Joker XL Llave de boca autoajustable



	EAN						
Code	4013288	mm		mm	mm		
05020104001	216915	19-24	3/4"-15/16"	256	16		2

### 6004 Joker XXL Llave de boca autoajustable



	EAN						
Code	4013288	mm		mm	mm		
05020102001	214713	24-32	15/16"-1 1/4"	322	20		3

### 6004 Joker 4 Set 1 Juego de llaves de boca autoajustable

- El estuche plegable con cuatro Joker 6004 ajustables abarca todas las cotas métricas y en pulgadas, en el área de aplicación de 7 hasta 19 mm, o 1/4" hasta 3/4"

### 6004 Joker 4 Set 1 Juego de llaves de boca autoajustable



	EAN		
Code	4013288		
05020110001	217516		1
		<b>6004 Joker XS</b> 1x 7-10 (1/4"-3/8")x117	
		<b>6004 Joker S</b> 1x 10-13 (7/16"-1/2")x154	
		<b>6004 Joker M</b> 1x 13-16 (1/2"-5/8")x188	
		<b>6004 Joker L</b> 1x 16-19 (5/8"-3/4")x224	

### 6005 Llaves fijas de doble boca Joker

- Llave fija de doble boca
- Especialmente adecuado para espacios de montaje muy estrechos
- La geometría especial de la boca amplía las posibilidades de posicionamiento de la herramienta
- El ángulo de retorno mínimo dentro de la boca "agarra" el tornillo cada 15°
- Con el sistema de búsqueda de herramientas "Take it easy": con marcas de colores según el tamaño correspondiente

### 6005 Llaves fijas de doble boca Joker



Code	EAN							
Code	EAN		mm	mm	mm	mm	mm	
05020310001	4013288		6	16	7	17,7	4	3
05020311001	224873		8	19	9	21	4,5	3
05020312001	224880		10	23	11	25	5	3
05020313001	224897		12	26	13	27	5,5	3

### 6005 Joker 4 Set 1 Juego de llaves de doble boca

- Llaves Joker en el nuevo clip para guardarlas de forma compacta en la maleta de las herramientas

### 6005 Joker 4 Set 1 Juego de llaves de doble boca



Code	EAN		
05020314001	4013288	224750	1
<b>6005 Joker Double</b> 1x 6x7x111,8; 1x 8x9x122,2; 1x 10x11x137,3; 1x 12x13x166			

### 9610 Listón magnético Joker, para hasta 11 llaves de boca, sin herramientas

- Gracias al fuerte imán que lleva, el listón se mantiene de forma segura en superficies metálicas. De forma alternativa, el listón también se puede atornillar en la pared
- Los muelles de sujeción que lleva la el listón permiten un alojamiento seguro y perfecto de los útiles

### 9610 Listón magnético Joker, para hasta 11 llaves de boca, sin herramientas

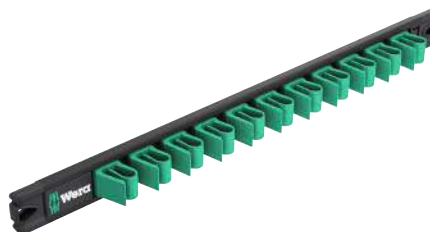

Code	EAN							
Code	EAN	mm	mm					
05136413001	4013288	228956	30,0	370,0				1





# Las llaves acodadas

## Hex-Plus - para que tornillos de hexágono interior duren más

Deformación del tornillo reducida.

Aumento de la vida útil de la herramienta.

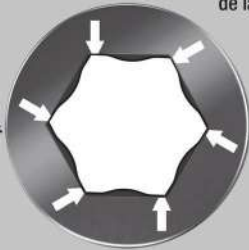

## Kraftform Stainless - material de acero inoxidable para evitar herrumbre de origen externa

Material de acero inoxidable para evitar la herrumbre de origen externo.

Herramienta apta para el servicio en los talleres - asegurada por el proceso de endurecimiento por congelación al vacío.



Juego de llaves acodadas de alta calidad de acero inoxidable para tornillos de hexágono interior de Wera. El acero inoxidable evita el contagio con la herrumbre de origen externo. Hex-Plus ofrece mayores superficies de apoyo dentro de la cabeza del tornillo. Así se reduce a un mínimo el efecto de entalladura y la destrucción de la cabeza del tornillo se evita casi por completo. Con cabeza esférica de hexágono en el brazo largo: gracias a los perfiles esféricos de salida es posible desviar o girar el eje de la herramienta hacia el eje del tornillo. De esta forma se pueden realizar trabajos de atornillar "doblando la esquina".

Con sistema de búsqueda de herramienta "Take it easy": marcas de color según el tamaño. El juego se ofrece en el práctico clip de material resistente que es prácticamente libre de desgaste.

- La solución del problema de la contaminación: ¡Atornillar acero inoxidable por medio de acero inoxidable!
- Hex-Plus hace que los tornillos de hexágono interior duren más
- Con sistema de búsqueda de herramienta "Take it easy": marca los tamaños con ayuda de colores
- El clip es resistente al desgaste para una mayor longevidad
- Camisa de plástico con código de colores y agradable al tacto, especialmente en temperaturas bajas

## 3950/9 Hex-Plus Multicolour HF Stainless 1 Juego de llaves acodadas, métricas, acero inoxidable, con sistema de sujeción

- A partir del tamaño 3,0 el sistema de sujeción del brazo largo sostiene los tornillos de forma segura en la herramienta

### 3950/9 Hex-Plus Multicolour HF Stainless 1 Juego de llaves acodadas, métricas, acero inoxidable, con sistema de sujeción

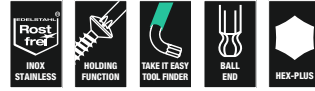

Code	EAN		
	4013288		
05022699001	224477		1
		<b>3950 SPKL Multicolour</b> 1x 1,5x90; 1x 2,0x101; 1x 2,5x112	
		<b>3950 SPKL Multicolour HF</b> 1x 3,0x123; 1x 4,0x137; 1x 5,0x154; 1x 6,0x172; 1x 8,0x195; 1x 10,0x224	

### 3950/9 Hex-Plus Multicolour Stainless 1 Juego de llaves acodadas métricas, acero inoxidable



Code	EAN		
	4013288		
05022669001	185211		1
		<b>3950 SPKL Renkli</b> 1x 1,5x90; 1x 2,0x101; 1x 2,5x112; 1x 3,0x123; 1x 4,0x137; 1x 5,0x154; 1x 6,0x172; 1x 8,0x195; 1x 10,0x224	

### 3950/9 Hex-Plus Stainless 1 Juego de llaves acodadas métricas, acero inoxidable



Code	EAN		
	4013288		
05022720001	111364		10
		<b>3950 PKL</b> 1x 1,5x90; 1x 2,0x101; 1x 2,5x112; 1x 3,0x123; 1x 4,0x137; 1x 5,0x154; 1x 6,0x172; 1x 8,0x195; 1x 10,0x224	



**3950/9 Hex-Plus Stainless 1 SB Juego de llaves acodadas métricas, acero inoxidable**

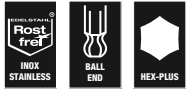

Code	EAN		
05073544001	180377	○	<b>3950 PKL</b> 1x 1,5x90; 1x 2,0x101; 1x 2,5x112; 1x 3,0x123; 1x 4,0x137; 1x 5,0x154; 1x 6,0x172; 1x 8,0x195; 1x 10,0x224

**3950/9 Hex-Plus Imperial Stainless 1 Juego de llaves acodadas, tipo imperial, acero inoxidable**

- En bolso plegable robusto

**3950/9 Hex-Plus Imperial Stainless 1 Juego de llaves acodadas, tipo imperial, acero inoxidable**



Code	EAN		
05022721001	117281	○	<b>3950 PKL inch</b> 1x 3/32"x112; 1x 7/64"x119; 1x 1/8"x123; 1x 9/64"x130; 1x 5/32"x137; 1x 3/16"x154; 1x 1/4"x185; 1x 5/16"x195; 1x 3/8"x224

**950/9 Hex-Plus Multicolour HF 1 Juego de llaves acodadas métricas, BlackLaser, con función de retención**

- Llaves acodadas con función de retención para tornillos de hexágono interior
- Con hexágono con bola en el brazo largo
- Camisa de plástico con código de colores y agradable al tacto, especialmente en temperaturas bajas



Code	EAN		
05022210001	188403		1
		○	<b>950 SPKL Multicolour</b> 1x 1,5x90; 1x 2,0x101; 1x 2,5x112
		○	<b>950 SPKL HF Multicolour</b> 1x 3,0x123; 1x 4,0x137; 1x 5,0x154; 1x 6,0x172; 1x 8,0x195; 1x 10,0x224

**950/9 Hex-Plus Multicolour 1 Juego de llaves acodadas métricas, BlackLaser**



Code	EAN		
05022089001	180841		5
		○	<b>950 SPKL Multicolour</b> 1x 1,5x90; 1x 2,0x101; 1x 2,5x112; 1x 3,0x123; 1x 4,0x137; 1x 5,0x154; 1x 6,0x172; 1x 8,0x195; 1x 10,0x224

### 950/9 Hex-Plus Multicolour 1 SB Juego de llaves acodadas métricas, BlackLaser



Code	EAN			
05073593001	165688		950 SPKL Multicolour 1x 1.5x90; 1x 2.0x101; 1x 2.5x112; 1x 3.0x123; 1x 4.0x137; 1x 5.0x154; 1x 6.0x172; 1x 8.0x195; 1x 10.0x224	1

### Llaves acodadas en el clip de dos componentes

Un alojamiento seguro de las llaves acodadas dentro del clip.

El material de goma maciza proporciona gran longevidad.

En el clip vienen marcadas las dimensiones de la herramienta.

Un mecanismo de apertura y cierre cómodo y fácil.



### 950/9 Hex-Plus Multicolour 2 Juego de llaves acodadas métricas, BlackLaser



Code	EAN			
05133164001	207517		950 SPKS Multicolour 1x 1,5x50; 1x 2,0x56; 1x 2,5x63; 1x 3,0x71; 1x 4,0x80; 1x 5,0x90; 1x 6,0x100; 1x 8,0x112; 1x 10,0x125	1

### 950/9 Hex-Plus Multicolour 3 Juego de llaves acodadas, métricas, BlackLaser

9 llaves acodadas con una camisa de material plástico (SPKL) de un material redondeado agradable al tacto. La cubierta exterior hace que el trabajo siempre sea agradable, incluso en el caso de bajas temperaturas, y cuida los dedos del usuario. Gracias a los códigos a color que llevan, todas las llaves se encuentran siempre de forma rápida. El soporte Rack 9109 en el que vienen los útiles permite un alojamiento muy práctico, o de forma parada en el mostrador, o para colgarlo en la pared.

Además, el soporte incluye el Clip 9538 que se puede extraer para utilizarlo durante los trabajos móviles. El soporte además contiene el magnetizador 9538, extraíble y sumamente ingenioso, con ayuda del cual es posible magnetizar (y volver a desmagnetizar) los tornillos y también los extremos de las herramientas; así ya no hace falta sostener el tornillo con la otra mano lo cual facilita el trabajo enormemente.

- Un soporte para depositar sobre la mesa, o para colgarlo en la pared
- Un clip integrado en el soporte que puede ser extraído para trabajos móviles
- Un imán extraíble para magnetizar y desmagnetizar los extremos de las herramientas
- Llaves acodadas para tornillos de hexágono interior
- Hex-Plus hace que los tornillos de hexágono interior duren más
- Camisa de material plástico agradable al tacto, especialmente en temperaturas bajas
- Con hexágono con bola en el brazo largo
- BlackLaser para una alta protección anticorrosiva y gran duración

### 950/9 Hex-Plus Multicolour 3 Juego de llaves acodadas, métricas, BlackLaser



Code	EAN			
05133165001	230294		950 SPKL Multicolour 1x 1,5x90; 1x 2,0x101; 1x 2,5x112; 1x 3,0x123; 1x 4,0x137; 1x 5,0x154; 1x 6,0x172; 1x 8,0x195; 1x 10,0x224	1
			9539	
			9109	
			9538	

### 3950/9 Hex-Plus Multicolor Imperial Stainless 1 Juego de llaves acodadas, tipo imperial, acero inoxidable

Juego de llaves acodadas Wera de alta calidad, de acero inoxidable, para tornillos hexagonales en pulgadas. El acero inoxidable evita la contaminación de óxido.

El perfil Hex-Plus ofrece mayores superficies de contacto en la cabeza del tornillo. Esto reduce el efecto muesca al mínimo y prácticamente elimina la ruptura de la cabeza del tornillo. Con punta de bola hexagonal en el brazo largo: La punta de bola permite desviar o girar el eje de la herramienta en relación con el eje del tornillo, de modo que en espacios de difícil acceso se pueden atornillar en diagonal.

Sistema de búsqueda "Take it easy" con código de colores según tamaños. En un clip altamente resistente desgaste.

### 3950/9 Hex-Plus Multicolor Imperial Stainless 1 Juego de llaves acodadas, tipo imperial, acero inoxidable



<b>Code</b>	<b>EAN</b>			
05022860001	4013288 221360			1
			<b>3950 SPKL Multicolour Imperial</b> 1x 5/64"x101; 1x 3/32"x112; 1x 1/8"x123; 1x 5/32"x137; 1x 3/16"x154; 1x 7/32"x172; 1x 1/4"x185; 1x 5/16"x195; 1x 3/8"x224	

### 950/9 Hex-Plus Multicolour Imperial 1 Juego de llaves acodadas, tipo imperial, BlackLaser

- En bolso plegable robusto

### 950/9 Hex-Plus Multicolour Imperial 1 Juego de llaves acodadas, tipo imperial, BlackLaser



<b>Code</b>	<b>EAN</b>			
05022639001	4013288 182593			1
			<b>950 SPKL inch</b> 1x 5/64"x101; 1x 3/32"x112; 1x 1/8"x123; 1x 5/32"x137; 1x 3/16"x154; 1x 7/32"x172; 1x 1/4"x185; 1x 5/16"x195; 1x 3/8"x224	

### 950/9 Hex-Plus Multicolour Imperial 2 Juego de llaves acodadas, tipo imperial, BlackLaser



<b>Code</b>	<b>EAN</b>			
05022640001	4013288 219107			1
			<b>950 SPKL inch</b> 1x 5/64"x101; 1x 3/32"x112; 1x 1/8"x123; 1x 5/32"x137; 1x 3/16"x154; 1x 7/32"x172; 1x 1/4"x185; 1x 5/16"x195; 1x 3/8"x224	

### 950/9 Hex-Plus Multicolour Imperial 3 Juego de llaves acodadas, en pulgadas, BlackLaser

- En pulgadas

### 950/9 Hex-Plus Multicolour Imperial 3 Juego de llaves acodadas, en pulgadas, BlackLaser



<b>Code</b>	<b>EAN</b>			
05022641001	4013288 230188			1
			<b>950 SPKS Multicolour, tipo imperial</b> 1x 5/64"x50; 1x 3/32"x56; 1x 1/8"x63; 1x 5/32"x71; 1x 3/16"x80; 1x 7/32"x90; 1x 1/4"x100; 1x 5/16"x112; 1x 3/8"x125	

### 950/7 Hex-Plus Multicolour Magnet 1 Juego de llaves acodadas métricas, con magnetizador, BlackLaser

- Frecuentemente puede ser muy útil que la llave acodada ayude a sostener el tornillo por medio de fuerza magnética. Los clips con magnetizador de Wera permiten disponer de esta función de ayuda en un santiamén

### 950/7 Hex-Plus Multicolour Magnet 1 Juego de llaves acodadas métricas, con magnetizador, BlackLaser

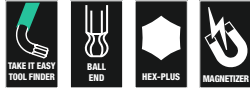

Code	EAN		
05022534001	183750		5
		○ 950 SPKL Multicolour 1x 1,5x90; 1x 2,0x101; 1x 2,5x112; 1x 3,0x123; 1x 4,0x137; 1x 5,0x154; 1x 6,0x172	

### 950/9 L Hex-Plus HF 1 Juego de llaves acodadas métricas, cromado mate, con función de retención

- La función de sujeción en el brazo largo mantiene los tornillos de forma segura en la herramienta
- Alta protección anticorrosiva gracias al cromado mate

### 950/9 L Hex-Plus HF 1 Juego de llaves acodadas métricas, cromado mate, con función de retención



Code	EAN		
05022130001	207227		1
		○ 950 L 1x 1,5x90 <sup>1)</sup> ; 1x 2,0x100; 1x 2,5x112	
		○ 950 L HF 1x 3,0x126; 1x 4,0x140; 1x 5,0x160; 1x 6,0x180; 1x 8,0x200; 1x 10,0x219	

<sup>1)</sup>Perfil hexagonal convencional

### 950/9 Hex-Plus 1 Juego de llaves acodadas métricas, cromado mate



Code	EAN		
05022087001	104816		10
		○ 950 PKL 1x 1,5x90 <sup>1)</sup> ; 1x 2,0x100; 1x 2,5x112; 1x 3,0x126; 1x 4,0x140; 1x 5,0x160; 1x 6,0x180; 1x 8,0x200; 1x 10,0x219	

<sup>1)</sup>Perfil hexagonal convencional

### 950/9 Hex-Plus 1 SB Juego de llaves acodadas métricas, cromado mate



Code	EAN		
05073391001	030160		1
		○ 950 PKL 1x 1,5x90 <sup>1)</sup> ; 1x 2,0x100; 1x 2,5x112; 1x 3,0x126; 1x 4,0x140; 1x 5,0x160; 1x 6,0x180; 1x 8,0x200; 1x 10,0x219	

<sup>1)</sup>Perfil hexagonal convencional

### 950/9 Hex-Plus 2 Juego de llaves acodadas métricas, cromado mate



Code	EAN		
05021909001	111937		10
		○ 950 L 1x 1,5x90 <sup>1)</sup> ; 1x 2,0x100; 1x 2,5x112; 1x 3,0x126; 1x 4,0x140; 1x 5,0x160; 1x 6,0x180; 1x 8,0x200; 1x 10,0x219	

<sup>1)</sup>Perfil hexagonal convencional

### 950/9 Hex-Plus 3 Juego de llaves acodadas métricas, cromado mate

- Versión corta
- Con hexágono con bola en el brazo largo

### 950/9 Hex-Plus 3 Juego de llaves acodadas métricas, cromado mate



Code	EAN		
	4013288		
05133163001	112255		10
		<b>950 PKS</b> 1x 1,5x50 <sup>1)</sup> ; 1x 2,0x56; 1x 2,5x63; 1x 3,0x71; 1x 4,0x80; 1x 5,0x90; 1x 6,0x100; 1x 8,0x112; 1x 10,0x125	

<sup>1)</sup>Perfil hexagonal convencional

### 950/9 Hex-Plus 4 Juego de llaves acodadas métricas, cromado mate

- Un brazo extra-corto para la aplicación en tornillos de acceso difícil
- Con hexágono con bola en el brazo largo

### 950/9 Hex-Plus 4 Juego de llaves acodadas métricas, cromado mate



Code	EAN		
	4013288		
05073594001	139177		1
		<b>950 PKLS</b> 1x 1,5x90 <sup>1)</sup> ; 1x 2,0x100; 1x 2,5x112; 1x 3,0x126; 1x 4,0x140; 1x 5,0x160; 1x 6,0x180; 1x 8,0x200; 1x 10,0x219	

<sup>1)</sup>Perfil hexagonal convencional

### 950/9 Hex-Plus 5 Juego de llaves acodadas métricas, cromado mate



Code	EAN		
	4013288		
05021406001	111890		10
		<b>950</b> 1x 1,5x45 <sup>1)</sup> ; 1x 2,0x50; 1x 2,5x56; 1x 3,0x63; 1x 4,0x70; 1x 5,0x80; 1x 6,0x90; 1x 8,0x100; 1x 10,0x112	

<sup>1)</sup>Perfil hexagonal convencional.

### 950/9 Hex-Plus 6 Juego de llaves acodadas métricas, BlackLaser

- BlackLaser para una alta protección anticorrosiva y gran duración

### 950/9 Hex-Plus 6 Juego de llaves acodadas métricas, BlackLaser



Code	EAN		
	4013288		
05022086001	104809		10
		<b>950 PKL BM</b> 1x 1,5x90 <sup>1)</sup> ; 1x 2,0x100; 1x 2,5x112; 1x 3,0x126; 1x 4,0x140; 1x 5,0x160; 1x 6,0x180; 1x 8,0x200; 1x 10,0x219	

<sup>1)</sup>Perfil hexagonal convencional

### 950/9 Hex-Plus 6 SB Juego de llaves acodadas métricas, BlackLaser



Code	EAN		
	4013288		
05073596001	106414		1
		<b>950 PKL BM</b> 1x 1,5x90 <sup>1)</sup> ; 1x 2,0x100; 1x 2,5x112; 1x 3,0x126; 1x 4,0x140; 1x 5,0x160; 1x 6,0x180; 1x 8,0x200; 1x 10,0x219	

<sup>1)</sup>Perfil hexagonal convencional

### 950/9 Hex-Plus 7 Juego de llaves acodadas métricas, BlackLaser

- Versión corta

### 950/9 Hex-Plus 7 Juego de llaves acodadas métricas, BlackLaser



Code	EAN		
	4013288		
05021737001	112286		10
		<b>950 BM</b> 1x 1,5x45 <sup>1)</sup> ; 1x 2,0x50; 1x 2,5x56; 1x 3,0x63; 1x 4,0x70; 1x 5,0x80; 1x 6,0x90; 1x 8,0x100; 1x 10,0x112	

<sup>1)</sup>Perfil hexagonal convencional

### 950/9 Hex-Plus 8 Juego de llaves acodadas, métricas, cromado mate

9 llaves acodadas de cromado mate, con la ventaja Hex-Plus contra el desgaste por redondeo de los tornillos, permiten que se tenga un surtido sólido de herramientas para tornillos de hexágono interior. El soporte en el que vienen los útiles permite un alojamiento muy práctico, o de forma parada en el mostrador, o para colgarlo en la pared. El soporte incluye un clip que se puede extraer para utilizarlo durante los trabajos móviles.

El soporte además contiene un magnetizador extraíble sumamente ingenioso con ayuda del cual es posible magnetizar y volver a desmagnetizar los tornillos y también los extremos de las herramientas; así ya no hace falta sostener el tornillo con la otra mano, lo cual facilita el trabajo enormemente.

- Un soporte para depositar sobre la mesa, o para colgarlo en la pared
- Un clip integrado en el soporte que puede ser extraído para trabajos móviles
- Un imán extraíble para magnetizar y desmagnetizar los extremos de las herramientas

### 950/9 Hex-Plus 8 Juego de llaves acodadas, métricas, cromado mate



Code	EAN		
05022102001	230171		1
		<b>950 PKL</b> 1x 1,5x90 <sup>1)</sup> ; 1x 2,0x100; 1x 2,5x112; 1x 3,0x126; 1x 4,0x140; 1x 5,0x160; 1x 6,0x180; 1x 8,0x200; 1x 10,0x219	
		<b>9109</b>	
		<b>9536</b>	
		<b>9538</b>	

<sup>1)</sup>Perfil hexagonal convencional

### 950/7 Hex-Plus Magnet 1 Juego de llaves acodadas métricas, con magnetizador, cromado mate

- Frecuentemente puede ser muy útil que la llave acodada ayude a sostener el tornillo por medio de fuerza magnética. Los clips con magnetizador de Wera permiten disponer de esta función de ayuda en un santiamén.

### 950/7 Hex-Plus Magnet 1 Juego de llaves acodadas métricas, con magnetizador, cromado mate

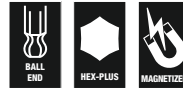

Code	EAN		
05022101001	111968		10
		<b>950 PKL</b> 1x 1,5x90 <sup>1)</sup> ; 1x 2,0x100; 1x 2,5x112; 1x 3,0x126; 1x 4,0x140; 1x 5,0x160; 1x 6,0x180	

<sup>1)</sup>Perfil hexagonal convencional

### 950/7 Hex-Plus 1 Juego de llaves acodadas métricas, cromado mate

- Con hexágono con bola en el brazo largo

### 950/7 Hex-Plus 1 Juego de llaves acodadas métricas, cromado mate



Code	EAN		
05022181001	111883		10
		<b>950 PKL</b> 1x 1,5x90 <sup>1)</sup> ; 1x 2,0x100; 1x 2,5x112; 1x 3,0x126; 1x 4,0x140; 1x 5,0x160; 1x 6,0x180	

<sup>1)</sup>Perfil hexagonal convencional

### 950/13 Hex-Plus Imperial 1 Juego de llaves acodadas, tipo imperial, BlackLaser

- BlackLaser para una alta protección anticorrosiva y gran duración
- Con hexágono con bola en el brazo largo

### 950/13 Hex-Plus Imperial 1 Juego de llaves acodadas, tipo imperial, BlackLaser

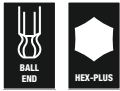

Code	EAN		
05021728001	4013288	111982	10
		○ 950 PKL inch 1x 0,05"x83 <sup>1)</sup> ; 1x 1/16"x91 <sup>1)</sup> ; 1x 5/64"x100; 1x 3/32"x112; 1x 7/64"x119; 1x 1/8"x126; 1x 9/64"x132; 1x 5/32"x140; 1x 3/16"x160; 1x 7/32"x180; 1x 1/4"x190; 1x 5/16"x200; 1x 3/8"x212	

<sup>1)</sup>Perfil hexagonal convencional

### 950/13 Hex-Plus Imperial 1 SB Juego de llaves acodadas, tipo imperial, BlackLaser

Juego de llaves acodadas de alta calidad para tornillos con hexágono interior en pulgadas, en un práctico clip de material antidesgaste para una sujeción permanente de las llaves acodadas y una fácil extracción al mismo tiempo. Llave hexagonales con perfil Hex-Plus: ofrece mayores superficies de contacto en la cabeza del tornillo.

Esto reduce el efecto muesca al mínimo y prácticamente elimina la ruptura de la cabeza del tornillo. La bola del brazo largo permite trabajar con seguridad incluso en posiciones de instalación difíciles.

El tratamiento BlackLaser garantiza una excelente protección de la superficie, también contra la corrosión, y una larga vida útil. Marcado del tamaño con láser, resistente a la abrasión, para un acceso rápido.

### 950/13 Hex-Plus Imperial 1 SB Juego de llaves acodadas, tipo imperial, BlackLaser



Code	EAN		
05021721001	4013288	221315	1
		○ 950 PKL Emperyal 1x 0.05"x83 <sup>1)</sup> ; 1x 1/16"x91 <sup>1)</sup> ; 1x 5/64"x100; 1x 3/32"x112; 1x 7/64"x119; 1x 1/8"x126; 1x 9/64"x132; 1x 5/32"x140; 1x 3/16"x160; 1x 7/32"x180; 1x 1/4"x190; 1x 5/16"x200; 1x 3/8"x212	

<sup>1)</sup>Perfil hexagonal convencional

### 950/9 Hex-Plus Imperial 1 Juego de llaves acodadas, tipo imperial, BlackLaser



Code	EAN		
05022171001	4013288 111975		10
		<b>950 PKL inch</b> 1x 5/64"x100; 1x 3/32"x112; 1x 1/8"x126; 1x 5/32"x140; 1x 3/16"x160; 1x 7/32"x180; 1x 1/4"x190; 1x 5/16"x200; 1x 3/8"x212	

### 950/9 Hex-Plus Imperial 1 SB Juego de llaves acodadas, tipo imperial, BlackLaser



Code	EAN		
05133180001	4013288 154118		1
		<b>950 PKL inch</b> 1x 5/64"x100; 1x 3/32"x112; 1x 1/8"x126; 1x 5/32"x140; 1x 3/16"x160; 1x 7/32"x180; 1x 1/4"x190; 1x 5/16"x200; 1x 3/8"x212	

### Bicycle Set 4

Las llaves acodadas llevan un material redondeado que permite un agarre muy agradable y que dispone de una camisa exterior de goma. Estas llaves son adecuadas para realizar trabajos en la bicicleta. Gracias a la camisa de goma, el trabajo siempre es cómodo y agradable, incluso cuando las temperaturas exteriores son muy bajas. Además el trabajo así es menos fatigoso para los dedos. Todas las llaves acodadas se encuentran rápidamente ya que llevan una codificación a color y marcas que diferencian su respectivo perfil y tamaño. Son adecuadas para tornillos de hexagonal interior y tornillos tipo TORX®. Vienen en un estuche plegable muy robusto pero que a la vez es muy ligero.

- Vienen en un estuche plegable ligero y práctico que facilita el transporte enormemente

### Bicycle Set 4



Code	EAN		
05004173001	4013288 211446		1
		<b>950 SPKL Multicolour</b> 1x 2,0x101; 1x 2,5x112	
		<b>950 SPKL HF Multicolour</b> 1x 3,0x123; 1x 4,0x137; 1x 5,0x154; 1x 6,0x172; 1x 8,0x195	
		<b>967 SXL TORX® HF Multicolour</b> 1x TX 10x112; 1x TX 25x154	
		<b>Cinta autoadhesiva 70</b> 1x 50,0x70,0	



### 3950 SPKL Multicolour HF Llave acodada, métrica, acero inoxidable, con sistema de retención

Llave acodada de acero inoxidable de alta calidad para tornillos de hexágono interior de Wera. El acero inoxidable evita el contagio con la herrumbre de origen externo. Hex-Plus ofrece mayores superficies de apoyo dentro de la cabeza del tornillo. Así se reduce a un mínimo el efecto de entalladura y la destrucción de la cabeza del tornillo se evita casi por completo.

Con cabeza esférica de hexágono en el brazo largo: gracias a los perfiles esféricos de salida es posible desviar o girar el eje de la herramienta hacia el eje del tornillo. De esta forma se pueden realizar trabajos de atornillar "doblado la esquina". Con sistema de búsqueda de herramienta "Take it easy": marcas de color según el tamaño.

- La solución del problema de la contaminación: ¡Atornillar acero inoxidable por medio de acero inoxidable!
- Llaves en "L" de acero inoxidable evitan la contaminación externa al atornillar acero inoxidable
- Hex-Plus hace que los tornillos de hexágono interior duren más
- Con función de retención en el brazo largo para un sostenimiento seguro del tornillo en la herramienta
- La cabeza esférica en el brazo largo también permite utilizar la herramienta en una posición angulada.
- Con el sistema de búsqueda de herramientas "Take it easy": con marcas de colores según el tamaño correspondiente
- Todas las llaves acodadas disponen de una camisa de goma codificada a color, agradable al tacto, que permite un manejo ergonómico y agradable, incluso bajo temperaturas bajas.
- Con el sistema de búsqueda de herramienta "Take it easy": con marcas de colores según el tamaño correspondiente

### 3950 SPKL Multicolour HF Llave acodada, métrica, acero inoxidable, con sistema de retención



Code	EAN		⊘	L <sub>1</sub>	L <sub>2</sub>	L <sub>3</sub>	L <sub>4</sub>	📦
	4013288		mm	mm	mm			
05022693001	224415		3,0	123	21	4 7/8"	27/32"	10
05022694001	224422		4,0	137	24	5 3/8"	1"	10
05022695001	224439		5,0	154	27	6 1/16"	1 1/16"	10
05022696001	224446		6,0	172	31	6 3/4"	1 1/4"	10
05022697001	224453		8,0	195	37	7 11/16"	1 7/16"	10
05022698001	224460		10,0	224	42	9"	1 11/16"	10

### 3950 SPKL Multicolour Llave acodada métrica, acero inoxidable

Llave acodada de acero inoxidable de alta calidad para tornillos de hexágono interior de Wera. El acero inoxidable evita el contagio con la herrumbre de origen externo. Hex-Plus ofrece mayores superficies de apoyo dentro de la cabeza del tornillo. Así se reduce a un mínimo el efecto de entalladura y la destrucción de la cabeza del tornillo se evita casi por completo. Con cabeza esférica de hexágono en el brazo largo: gracias a los perfiles esféricos de salida es posible desviar o girar el eje de la herramienta hacia el eje del tornillo. De esta forma se pueden realizar trabajos de atornillar "doblado la esquina". Con sistema de búsqueda de herramienta "Take it easy": marcas de color según el tamaño. El juego se ofrece en el práctico clip de material resistente que es prácticamente libre de desgaste.

- La solución del problema de la contaminación: ¡Atornillar acero inoxidable por medio de acero inoxidable!
- Hex-Plus hace que los tornillos de hexágono interior duren más
- Llaves en "L" de acero inoxidable evitan la contaminación externa al atornillar acero inoxidable
- Con sistema de búsqueda de herramienta "Take it easy": marca los tamaños con ayuda de colores
- El clip es resistente al desgaste para una mayor longevidad



### 3950 SPKL Multicolour Llave acodada métrica, acero inoxidable

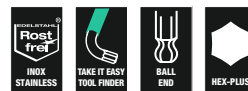

	EAN		⊘	L <sub>1</sub>	L <sub>2</sub>	L <sub>3</sub>	L <sub>4</sub>	📦
Code	4013288		mm	mm	mm			
05022660001	185792		1,5	90	14	3 1/2"	9/16"	10
05022661001	185808		2,0	101	16	4"	5/8"	10
05022662001	185815		2,5	112	19	4 7/16"	3/4"	10
05022663001	185822		3,0	123	21	4 7/8"	27/32"	10
05022664001	185839		4,0	137	24	5 3/8"	1"	10
05022665001	185846		5,0	154	27	6 1/16"	1 1/16"	10
05022666001	185860		6,0	172	31	6 3/4"	1 1/4"	10
05022667001	185877		8,0	195	37	7 11/16"	1 7/16"	10
05022668001	185884		10,0	224	42	9"	1 11/16"	10

### 3950 SPKL Llave acodada Multicolor, tipo imperial, acero inoxidable



	EAN		⊙	L <sub>1</sub>	L <sub>2</sub>	L <sub>3</sub>	L <sub>4</sub>	
Code	4013288		mm	mm				
05022850001	221384		5/64"	101	16	4"	5/8"	10
05022851001	221469		3/32"	112	19	4 7/16"	3/4"	10
05022852001	221452		1/8"	123	21	4 7/8"	53/64"	10
05022853001	221445		5/32"	137	24	5 3/8"	5/16"	10
05022854001	221438		3/16"	154	27	6 1/16"	1 1/16"	10
05022855001	221377		7/32"	172	31	6 3/4"	1 7/32"	10
05022856001	221421		1/4"	185	34	7 1/4"	1 11/32"	10
05022857001	221414		5/16"	195	37	7 11/16"	1 29/64"	10
05022858001	221407		3/8"	224	42	9"	1 21/32"	10

### 3950 PKL Llave acodada métrica, acero inoxidable



	EAN	⊙	L <sub>1</sub>	L <sub>2</sub>	L <sub>3</sub>	L <sub>4</sub>	
Code	4013288	mm	mm	mm			
05022700001	111265	1,5	90	14	3 1/2"	9/16"	10
05022701001	111272	2,0	101	16	4"	5/8"	10
05022702001	111289	2,5	112	19	4 7/16"	3/4"	10
05022703001	111296	3,0	123	21	4 7/8"	27/32"	10
05022704001	111302	4,0	137	24	5 3/8"	1"	10
05022705001	111319	5,0	154	27	6 1/16"	1 1/16"	10
05022706001	111326	6,0	172	31	6 3/4"	1 1/4"	10
05022708001	111340	8,0	195	37	7 11/16"	1 7/16"	10
05022709001	111357	10,0	224	42	9"	1 11/16"	10

### 3950 PKL Llave acodada, tipo imperial, acero inoxidable



	EAN	⊙	L <sub>1</sub>	L <sub>2</sub>	L <sub>3</sub>	L <sub>4</sub>	
Code	4013288	mm	mm				
05022710001	117151	3/32"	112	19	4 7/16"	3/4"	10
05022711001	117168	7/64"	119	20	4 3/4"	25/32"	10
05022712001	117175	1/8"	123	21	4 7/8"	27/32"	10
05022713001	117182	9/64"	130	22	5 3/16"	29/32"	10
05022714001	117199	5/32"	137	24	5 3/8"	1"	10
05022715001	117205	3/16"	154	27	6 1/16"	1 1/16"	10
05022716001	117212	1/4"	185	34	7 1/4"	1 5/16"	10
05022717001	117229	5/16"	195	37	7 11/16"	1 7/16"	10
05022718001	117236	3/8"	224	42	9"	1 11/16"	5

### 950 SPKL HF Llave acodada Multicolour, métrica, con función de retención

- La función de retención sostiene los tornillos de forma segura en la herramienta

### 950 SPKL HF Llave acodada Multicolour, métrica, con función de retención



	EAN	⊙	L <sub>1</sub>	L <sub>2</sub>	L <sub>3</sub>	L <sub>4</sub>	
Code	4013288	mm	mm	mm			
05022200001	188342	3,0	123	21	4 7/8"	27/32"	10
05022201001	188359	4,0	137	24	5 3/8"	1"	10
05022202001	188366	5,0	154	27	6 1/16"	1 1/16"	10
05022203001	188373	6,0	172	31	6 3/4"	1 1/4"	10
05022204001	188380	8,0	195	37	7 11/16"	1 7/16"	10
05022205001	188397	10,0	224	42	9"	1 11/16"	10

### 950 SPKL Llave acodada Multicolour, metrica

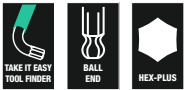

	EAN		⊘	L	L	L	L	
Code	4013288		mm	mm	mm			
05022600001	167842		1,5	90	14	3 1/2"	9/16"	10
05022602001	167934		2,0	101	16	4"	5/8"	10
05022604001	167859		2,5	112	19	4 7/16"	3/4"	10
05022606001	167866		3,0	123	21	4 7/8"	27/32"	10
05022608001	167873		4,0	137	24	5 3/8"	1"	10
05022610001	167880		5,0	154	27	6 1/16"	1 1/16"	10
05022612001	167897		6,0	172	31	6 3/4"	1 1/4"	10
05022614001	167903		8,0	195	37	7 11/16"	1 7/16"	10
05022616001	167910		10,0	224	42	9"	1 11/16"	10

### 950 SPKL Llave acodada Multicolour, tipo imperial



	EAN		⊘	L	L	L	L	
Code	4013288			mm	mm			
05022630001	182500		5/64"	101	16	4"	5/8"	10
05022631001	182517		3/32"	112	19	4 7/16"	3/4"	10
05022632001	182524		1/8"	123	21	4 7/8"	27/32"	10
05022633001	182531		5/32"	137	24	5 3/8"	1"	10
05022634001	182548		3/16"	154	27	6 1/16"	1 1/16"	10
05022635001	182555		7/32"	172	31	6 3/4"	1 1/4"	10
05022636001	182562		1/4"	185	34	7 1/4"	1 5/16"	10
05022637001	182579		5/16"	195	37	7 11/16"	1 7/16"	10
05022638001	182586		3/8"	224	42	9"	1 11/16"	10

### 950 SPKS Llave acodada Multicolour, metrica

- Versión corta

### 950 SPKS Llave acodada Multicolour, metrica

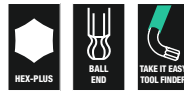

	EAN		⊘	L	L	L	L	
Code	4013288		mm	mm	mm			
05022678001	211910		1,5	50	14	2"	9/16"	10
05022670001	211934		2,0	56	16	2 7/32"	5/8"	10
05022671001	211927		2,5	63	19	2 1/2"	3/4"	10
05022672001	211941		3,0	71	21	2 3/4"	27/32"	10
05022673001	211958		4,0	80	24	3 1/8"	1"	10
05022674001	211965		5,0	90	27	3 1/2"	1 1/16"	10
05022675001	211972		6,0	100	31	4"	1 1/4"	10
05022676001	211989		8,0	112	37	4 7/16"	1 7/16"	10
05022677001	211996		10,0	125	42	5"	1 11/16"	10

### 950 SPKS Llave acodada Multicolour, tipo imperial, BlackLaser

- Versión corta
- En pulgadas

### 950 SPKS Llave acodada Multicolour, tipo imperial, BlackLaser



	EAN		⊘	L	L	L	L	
Code	4013288			mm	mm			
05022651001	230201		5/64"	50	14	2"	9/16"	10
05022652001	230195		3/32"	56	16	2 7/32"	5/8"	10
05022653001	230218		1/8"	63	19	2 1/2"	3/4"	10
05022654001	230232		5/32"	71	21	2 3/4"	27/32"	10
05022655001	230249		3/16"	80	24	3 1/8"	1"	10
05022656001	230256		7/32"	90	27	3 1/2"	1 1/16"	10
05022657001	230263		1/4"	100	31	4"	1 1/4"	10
05022658001	230270		5/16"	112	37	4 7/16"	1 7/16"	10
05022659001	230287		3/8"	125	42	5"	1 11/16"	10

### 950 PKL Llave acodada métrica, cromado mate

- Alta protección anticorrosiva gracias al cromado mate
- Con hexágono con bola en el brazo largo

### 950 PKL Llave acodada métrica, cromado mate



	EAN	Ø	L'	L	L'	L		
Code	4013288	mm	mm	mm				
05022050001 <sup>1)</sup>	018779	1,5	90	14	3 1/2"	9/16"		10
05022052001	018786	2,0	100	16	4"	5/8"		10
05022054001	018793	2,5	112	18	4 7/16"	23/32"		10
05022056001	018809	3,0	126	20	5"	25/32"		10
05022058001	018816	4,0	140	25	5 1/2"	1"		10
05022060001	018823	5,0	160	28	6 5/16"	1 3/32"		10
05022062001	018830	6,0	180	32	7 1/16"	1 1/4"		10
05022063001	037718	7,0	190	34	7 1/2"	1 5/16"		10
05022064001	018847	8,0	200	36	8"	1 7/16"		10
05022066001	018854	10,0	219	40	8 11/16"	1 9/16"		10
05022067001	038708	12,0	248	45	10"	1 3/4"		5

<sup>1)</sup>Perfil hexagonal convencional

### 950 PKL BM Llave acodada métrica, BlackLaser

- BlackLaser para una alta protección anticorrosiva y gran duración
- Con hexágono con bola en el brazo largo

### 950 PKL BM Llave acodada métrica, BlackLaser

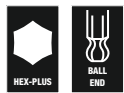

	EAN	Ø	L'	L	L'	L		
Code	4013288	mm	mm	mm				
05027101001 <sup>1)</sup>	094988	1,5	90	14	3 1/2"	9/16"		10
05027102001	094995	2,0	100	16	4"	5/8"		10
05027103001	095008	2,5	112	18	4 7/16"	23/32"		10
05027104001	095015	3,0	126	19	5"	3/4"		10
05027105001	095022	4,0	140	25	5 1/2"	1"		10
05027106001	095039	5,0	160	28	6 5/16"	1 3/32"		10
05027107001	095046	6,0	180	32	7 1/16"	1 1/4"		10
05027110001	095053	7,0	190	34	7 1/2"	1 5/16"		10
05027108001	095060	8,0	200	36	8"	1 7/16"		10
05027109001	095077	10,0	219	40	8 11/16"	1 9/16"		10
05027111001	095084	12,0	248	45	10"	1 3/4"		5

<sup>1)</sup>Perfil hexagonal convencional

### 950 PKL Llave acodada, BlackLaser, tipo imperial



	EAN	Ø	L'	L	L'	L		
Code	4013288	mm	mm	mm				
05022079001 <sup>1)</sup>	041203	0,05"	83	14	3 1/4"	9/16"		10
05022081001 <sup>1)</sup>	041210	1/16"	91	15	3 1/2"	19/32"		10
05022068001	018861	5/64"	100	16	4"	5/8"		10
05022070001	018878	3/32"	112	18	4 7/16"	23/32"		10
05022071001	041227	7/64"	119	19	4 3/4"	3/4"		10
05022072001	018885	1/8"	126	20	5"	25/32"		10
05022073001	041234	9/64"	132	23	5 3/16"	29/32"		10
05022074001	018892	5/32"	140	25	5 1/2"	1"		10
05022076001	018908	3/16"	160	25	6 5/16"	1"		10
05022078001	018915	7/32"	180	27	7 1/16"	1 1/16"		10
05022080001	018922	1/4"	190	34	7 1/2"	1 5/16"		10
05022082001	018939	5/16"	200	36	8"	1 7/16"		10
05022095001	038739	3/8"	212	38	8 3/8"	1 1/2"		5
05022096001	038746	1/2"	224	40	9"	1 9/16"		5

<sup>1)</sup>Perfil hexagonal convencional

### 950 PKLS Llave acodada extra-corta métrica, cromado mate

- Un brazo extra-corto para la aplicación en tornillos de acceso difícil

### 950 PKLS Llave acodada extra-corta métrica, cromado mate



	EAN	Ø	L'	L	L'	L		
Code	4013288	mm	mm	mm				
05022040001 <sup>1)</sup>	139429	1,5	90	4,5	3 1/2"	11/64"		10
05022041001	139283	2,0	100	5,5	4"	7/32"		10
05022042001	139290	2,5	112	6,5	4 7/16"	1/4"		10
05022043001	139306	3,0	126	7,5	5"	19/64"		10
05022044001	139313	4,0	140	10,0	5 1/2"	25/64"		10
05022045001	139320	5,0	160	12	6 5/16"	15/32"		10
05022046001	139337	6,0	180	15	7 1/16"	19/32"		10
05022047001	139344	8,0	200	19	8"	3/4"		10
05022048001	139351	10,0	219	22	8 5/8"	7/8"		10

<sup>1)</sup>Perfil hexagonal convencional

### 950 PKS Llave acodada corta métrica, cromado mate

- Forma corta para casos de atornillado especialmente estrechos

### 950 PKS Llave acodada corta métrica, cromado mate

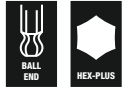

Code	EAN	Ø	L <sub>1</sub>	L <sub>2</sub>	L <sub>3</sub>	L <sub>4</sub>		
05133150001 <sup>1)</sup>	098047	1,5	50	14	2"	9/16"		10
05133151001	098054	2,0	56	16	2 7/32"	5/8"		10
05133152001	098061	2,5	63	18	2 1/2"	23/32"		10
05133153001	098078	3,0	71	20	2 3/4"	25/32"		10
05133154001	098085	4,0	80	22	3"	29/32"		10
05133155001	098092	5,0	90	25	3 1/2"	1"		10
05133156001	098108	6,0	100	28	4"	1 3/32"		10
05133157001	098115	8,0	112	32	4 7/16"	1 1/4"		10
05133158001	098122	10,0	125	36	5"	1 5/16"		10

<sup>1)</sup>Perfil hexagonal convencional.

### 950 L HF Llave acodada métrica, cromado mate, con función de retención

- La función de sujeción en el brazo largo mantiene los tornillos de forma segura en la herramienta

### 950 L HF Llave acodada métrica, cromado mate, con función de retención



Code	EAN	Ø	L <sub>1</sub>	L <sub>2</sub>	L <sub>3</sub>	L <sub>4</sub>		
05022120001	207258	3,0	126	20	5"	25/32"		10
05022121001	207265	4,0	140	25	5 1/2"	1"		10
05022122001	207319	5,0	160	28	6 3/16"	1 3/32"		10
05022123001	207326	6,0	180	32	7 1/16"	1 1/4"		10
05022124001	207340	8,0	200	36	8"	1 7/16"		10
05022125001	207333	10,0	219	40	8 11/16"	1 9/16"		5

### 950 L Llave acodada métrica, cromado mate



Code	EAN	Ø	L <sub>1</sub>	L <sub>2</sub>	L <sub>3</sub>	L <sub>4</sub>		
05021600001 <sup>1)</sup>	038722	1,5	90	14	3 1/2"	9/16"		10
05021605001	018656	2,0	100	16	4"	5/8"		10
05021610001	018663	2,5	112	18	4 7/16"	23/32"		10
05021615001	018670	3,0	126	20	5"	25/32"		10
05021620001	018687	4,0	140	25	5 1/2"	1"		10
05021625001	018694	5,0	160	28	6 5/16"	1 3/32"		10
05021630001	018700	6,0	180	32	7 1/16"	1 1/4"		10
05021632001	037701	7,0	190	30	7 1/2"	1 1/4"		10
05021635001	018717	8,0	200	36	8"	1 7/16"		10
05021640001	018724	10,0	219	40	8 11/16"	1 9/16"		5
05021645001	018731	12,0	250	45	10"	1 3/4"		5

<sup>1)</sup>Perfil hexagonal convencional.

### 950 Llave acodada métrica, cromado mate



Code	EAN	Ø	L <sub>1</sub>	L <sub>2</sub>	L <sub>3</sub>	L <sub>4</sub>		
05021005001 <sup>1)</sup>	018267	1,5	45	14	1 3/4"	9/16"		10
05021010001	018274	2,0	50	16	2"	5/8"		10
05021015001	018281	2,5	56	18	2 7/32"	23/32"		10
05021020001	018298	3,0	63	20	2 1/2"	25/32"		10
05021025001	018304	3,5	66	23	2 5/8"	29/32"		10
05021030001	018311	4,0	70	25	2 3/4"	1"		10
05021035001	018328	4,5	75	26	3"	1 1/32"		10
05021040001	018335	5,0	80	28	3 1/8"	1 3/32"		10
05021045001	018342	6,0	90	32	3 1/2"	1 1/4"		10
05021050001	018359	7,0	95	34	3 3/4"	1 5/16"		10
05021055001	018366	8,0	100	36	4"	1 7/16"		10
05021060001	018373	9,0	106	38	4 3/16"	1 1/2"		10
05021065001	018380	10,0	112	40	4 7/16"	1 9/16"		10
05021070001	018397	11,0	120	43	4 3/4"	1 11/16"		10
05021075001	018403	12,0	125	45	5"	1 3/4"		10
05021080001	018410	13,0	132	50	5 3/16"	2"		10
05021085001 <sup>1)</sup>	018427	14,0	140	56	5 1/2"	2 7/32"		10
05021090001 <sup>1)</sup>	018434	17,0	160	63	6 5/16"	2 1/2"		5
05021095001 <sup>1)</sup>	018441	19,0	180	70	7 1/16"	2 3/4"		5

<sup>1)</sup>Perfil hexagonal convencional.

## 950 BM Llave acodada métrica, BlackLaser



Code	EAN	Ø	L <sub>1</sub>	L <sub>2</sub>	L <sub>3</sub>	L <sub>4</sub>		
05027201001 <sup>1)</sup>	095381	1,5	45	14	1 3/4"	9/16"		10
05027202001	095398	2,0	50	16	2"	5/8"		10
05027203001	095541	2,5	56	18	2 7/32"	23/32"		10
05027204001	095404	3,0	63	20	2 1/2"	25/32"		10
05027205001	095411	3,5	66	23	2 5/8"	29/32"		10
05027206001	095428	4,0	70	25	2 3/4"	1"		10
05027207001	095435	4,5	75	26	3"	1 1/32"		10
05027208001	095442	5,0	80	28	3 1/8"	1 3/32"		10
05027209001	095459	6,0	90	32	3 1/2"	1 1/4"		10
05027210001	095466	7,0	95	34	3 3/4"	1 5/16"		10
05027211001	095473	8,0	100	36	4"	1 7/16"		10
05027213001	095480	9,0	106	38	4 11/64"	1 1/2"		10
05027212001	095497	10,0	112	40	4 7/16"	1 9/16"		10
05027214001	095503	11,0	120	43	4 23/32"	1 11/16"		10
05027215001	095510	12,0	125	45	5"	1 49/64"		10

<sup>1)</sup> Perfil hexagonal convencional

## Krafftform Stainless - material de acero inoxidable para evitar herrumbre de origen externo

Material de acero inoxidable para evitar la herrumbre de origen externo.

Herramienta apta para el servicio en los talleres - asegurada por el proceso de endurecimiento por congelación al vacío.



Juego de llaves acodadas de alta calidad de acero inoxidable para tornillos de TORX® interior. Sumamente resistente a la corrosión gracias al material de las llaves acodadas que consiste de acero inoxidable endurecido criogénicamente. De esta manera se logra evitar la transmisión de herrumbre de origen externo -contaminación- en trabajos con componentes de acero inoxidable. Con función de sujeción en el brazo largo: gracias a la fuerza de agarre que resulta de la presión superficial entre la punta de salida y el perfil del tornillo, los tornillos se sostienen de forma segura en la herramienta. Con un brazo extralargo para realizar trabajos en situaciones de mayor profundidad. La camisa de goma que rodea el útil es ergonómica para las manos y facilita el trabajo, incluso a temperaturas muy bajas. Se dispone del sistema "Take it easy" que facilita la búsqueda de la herramienta gracias a los diferentes colores que tienen las llaves según el tamaño del útil. Se alojan en un clip muy práctico de material resistente al desgaste que permite un alojamiento seguro de las llaves acodadas de forma constante y al mismo tiempo facilita la extracción de las herramientas.

- La función de sujeción en el brazo largo mantiene los tornillos de forma segura en la herramienta
- Una protección anticorrosiva especialmente alta gracias a la versión de acero inoxidable endurecido criogénicamente
- Un alojamiento compacto en el clip bicomponente de material plástico que permite una extracción fácil de las llaves
- Las llaves disponen de una camisa de goma ergonómica para las manos así como del sistema de búsqueda fácil de la herramienta "Take it easy": con código de colores según los diferentes tamaños

## TORX® Herramientas con función de retención

La fuerza de aprisionamiento mantiene fijos los tornillos tipo TORX®.



### 3967/9 TX SXL Multicolour HF Stainless 1 Juego de llaves acodadas TORX® HF con función de sujeción, acero inoxidable



Code	EAN		
05022689001	4013288 207128		1
		<b>3967 SXL HF TORX® Multicolour</b> 1x TX 8x90; 1x TX 9x101; 1x TX 10x112; 1x TX 15x123; 1x TX 20x137; 1x TX 25x154; 1x TX 27x172; 1x TX 30x195; 1x TX 40x224	

### 967/9 TX XL Multicolour HF 1 Juego de llaves acodadas TORX® HF con función de sujeción, versión larga

- Con función de retención en el brazo largo para un sostenimiento seguro del tornillo en la herramienta
- Versión larga
- Con sistema de búsqueda de herramienta "Take it easy": marca los tamaños con ayuda de colores

### 967/9 TX XL Multicolour HF 1 Juego de llaves acodadas TORX® HF con función de sujeción, versión larga



Code	EAN		
05024470001	4013288 193537		1
		<b>967 SXL TORX® HF Multicolour</b> 1x TX 8x90; 1x TX 9x101; 1x TX 10x112; 1x TX 15x123; 1x TX 20x137; 1x TX 25x154; 1x TX 27x172; 1x TX 30x195; 1x TX 40x224	

### 967/9 TX Multicolour HF 1 Juego de llaves acodadas TORX® HF con función de sujeción

- Con función de retención en el brazo largo para un sostenimiento seguro del tornillo en la herramienta
- Con sistema de búsqueda de herramienta "Take it easy": marca los tamaños con ayuda de colores

### 967/9 TX Multicolour HF 1 Juego de llaves acodadas TORX® HF con función de sujeción

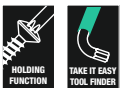

Code	EAN		
05024179001	4013288 185228		1
		<b>967 SL TORX® HF</b> 1x TX 8x76; 1x TX 9x79; 1x TX 10x85; 1x TX 15x90; 1x TX 20x96; 1x TX 25x104; 1x TX 27x112; 1x TX 30x122; 1x TX 40x132	

### 967/9 TX XL HF 1 Juego de llaves acodadas TORX® HF con función de sujeción, versión larga

- Con función de retención en el brazo largo para un sostenimiento seguro del tornillo en la herramienta
- Versión larga

### 967/9 TX XL HF 1 Juego de llaves acodadas TORX® HF con función de sujeción, versión larga



Code	EAN		
05024450001	4013288 193513		1
		<b>967 XL HF TORX®</b> 1x TX 8x90; 1x TX 9x101; 1x TX 10x112; 1x TX 15x123; 1x TX 20x137; 1x TX 25x154; 1x TX 27x172; 1x TX 30x195; 1x TX 40x224	

### 967/9 TX HF 1 Juego de llaves acodadas TORX® HF con función de sujeción, BlackLaser

- Con función de retención en el brazo largo para un sostenimiento seguro del tornillo en la herramienta

### 967/9 TX HF 1 Juego de llaves acodadas TORX® HF con función de sujeción, BlackLaser



Code	EAN		
05024244001	4013288 104953		10
		<b>967 L TORX® HF</b> 1x TX 8x76; 1x TX 9x79; 1x TX 10x85; 1x TX 15x90; 1x TX 20x96; 1x TX 25x104; 1x TX 27x112; 1x TX 30x122; 1x TX 40x132	

### 967/9 TX XL Multicolour 1 Juego de llaves acodadas TORX® Multicolour, versión larga



Code	EAN		
05024480001	4013288 193544		1
		<b>967 SXL TORX® Multicolour</b> 1x TX 8x90; 1x TX 9x101; 1x TX 10x112	
		<b>967 SPKXL TORX® Multicolour</b> 1x TX 15x123; 1x TX 20x137; 1x TX 25x154; 1x TX 27x172; 1x TX 30x195; 1x TX 40x224	

**967/9 TX BO Multicolour 1 Juego de llaves acodadas TORX® BO Multicolour, BlackLaser**

- Llave en "L" para tornillos TORX® BO para montar y desmontar tornillos inviolables

**967/9 TX BO Multicolour 1 Juego de llaves acodadas TORX® BO Multicolour, BlackLaser**



Code	EAN		
	4013288		
05024335001	180858		10
		<b>967 SPKL TORX® BO Multicolour</b> 1x TX 8x76 <sup>1)</sup> ; 1x TX 9x79 <sup>1)</sup> ; 1x TX 10x85 <sup>2)</sup> ; 1x TX 15x90; 1x TX 20x96; 1x TX 25x104; 1x TX 27x112; 1x TX 30x122; 1x TX 40x132	

<sup>1)</sup> sin taladro en el brazo corto y sin punta de bola en el largo.  
<sup>2)</sup> sin punta de bola en el brazo largo.

**967/9 TX BO Multicolour 1 SB Juego de llaves acodadas TORX® BO Multicolour, BlackLaser**



Code	EAN		
	4013288		
05073599001	170125	<b>967 SPKL TORX® BO Multicolour</b> 1x TX 8x76 <sup>1)</sup> ; 1x TX 9x79 <sup>1)</sup> ; 1x TX 10x85 <sup>2)</sup> ; 1x TX 15x90; 1x TX 20x96; 1x TX 25x104; 1x TX 27x112; 1x TX 30x122; 1x TX 40x132;	1

<sup>1)</sup> sin taladro en el brazo corto y sin punta de bola en el largo.  
<sup>2)</sup> sin punta de bola en el brazo largo.

**967/9 TX XL 1 Juego de llaves acodadas TORX®, versión larga**

- Versión larga

**967/9 TX XL 1 Juego de llaves acodadas TORX®, versión larga**



Code	EAN		
	4013288		
05024460001	193520		1
		<b>967 XL TORX®</b> 1x TX 8x90; 1x TX 9x101; 1x TX 10x112	
		<b>967 PKXL TORX®</b> 1x TX 15x123; 1x TX 20x137; 1x TX 25x154; 1x TX 27x172; 1x TX 30x195; 1x TX 40x224	

**967/9 TX 1 Juego de llaves acodadas TORX®, BlackLaser**



Code	EAN		
	4013288		
05024242001	104946		10
		<b>967 PKL TORX®</b> 1x TX 8x76 <sup>1)</sup> ; 1x TX 9x79 <sup>1)</sup> ; 1x TX 10x85 <sup>1)</sup> ; 1x TX 15x90; 1x TX 20x96; 1x TX 25x104; 1x TX 27x112; 1x TX 30x122; 1x TX 40x132	

<sup>1)</sup> sin punta de bola en el brazo largo.

**967/9 TX 1 SB Juego de llaves acodadas TORX®, BlackLaser**



Code	EAN		
	4013288		
05073598001	106438	<b>967 PKL TORX®</b> 1x TX 8x76 <sup>1)</sup> ; 1x TX 9x79 <sup>1)</sup> ; 1x TX 10x85 <sup>1)</sup> ; 1x TX 15x90; 1x TX 20x96; 1x TX 25x104; 1x TX 27x112; 1x TX 30x122; 1x TX 40x132	1

<sup>1)</sup> sin punta de bola en el brazo largo.



## Kraftform Stainless - material de acero inoxidable para evitar herrumbre de origen externa

Material de acero inoxidable para evitar la herrumbre de origen externo.

Herramienta apta para el servicio en los talleres - asegurada por el proceso de endurecimiento por congelación al vacío.



## 3967 SXL HF Llave acodada TORX® Multicolour con función de sujeción, versión larga, acero inoxidable



Code	EAN								
	4013288			mm	mm				
05022680001	207135		TX 8	90	16	3 1/2"	5/8"		10
05022681001	207142		TX 9	101	16	4"	5/8"		10
05022682001	207159		TX 10	112	19	4 7/16"	3/4"		10
05022683001	207166		TX 15	123	21	4 7/8"	27/32"		10
05022684001	207173		TX 20	137	24	5 3/8"	1"		10
05022685001	207180		TX 25	154	27	6 1/16"	1 1/16"		10
05022686001	207197		TX 27	172	31	6 3/4"	1 1/4"		10
05022687001	207203		TX 30	195	37	7 11/16"	1 7/16"		10
05022688001	207210		TX 40	224	42	9"	1 11/16"		10

## 967 SXL HF Llave acodada TORX® Multicolour con función de sujeción, versión larga

- Con función de retención en el brazo largo para un sostenimiento seguro del tornillo en la herramienta

## 967 SXL HF Llave acodada TORX® Multicolour con función de sujeción, versión larga



Code	EAN								
	4013288			mm	mm				
05024471001	194145		TX 8	90	16	3 1/2"	5/8"		10
05024472001	194152		TX 9	101	16	4"	5/8"		10
05024473001	194169		TX 10	112	19	4 7/16"	3/4"		10
05024474001	194176		TX 15	123	21	4 7/8"	27/32"		10
05024475001	194183		TX 20	137	24	5 3/8"	1"		10
05024476001	194190		TX 25	154	27	6 1/16"	1 1/16"		10
05024477001	194206		TX 27	172	31	6 3/4"	1 1/4"		10
05024478001	194213		TX 30	195	37	7 11/16"	1 7/16"		10
05024479001	194220		TX 40	224	42	9"	1 11/16"		10

## 967 SPKXL Llave acodada TORX® Multicolour, versión larga

- Versión larga

## 967 SPKXL Llave acodada TORX® Multicolour, versión larga



Code	EAN								
	4013288			mm	mm				
05024484001	194305		TX 15	123	21	4 7/8"	27/32"		10
05024485001	194312		TX 20	137	24	5 3/8"	1"		10
05024486001	194329		TX 25	154	27	6 1/16"	1 1/16"		10
05024487001	194336		TX 27	172	31	6 3/4"	1 1/4"		10
05024488001	194343		TX 30	195	37	7 11/16"	1 7/16"		10
05024489001	194350		TX 40	224	42	9"	1 11/16"		10

## 967 SL Llave acodada TORX® HF Multicolour con función de sujeción

- Con función de retención en el brazo largo para un sostenimiento seguro del tornillo en la herramienta

## 967 SL Llave acodada TORX® HF Multicolour con función de sujeción



Code	EAN								
	4013288			mm	mm				
05024170001	185235		TX 8	76	16	3"	5/8"		5
05024171001	185242		TX 9	79	16	3 1/8"	5/8"		5
05024172001	185259		TX 10	85	17	3 1/4"	21/32"		5
05024173001	185266		TX 15	90	18	3 1/2"	23/32"		5
05024174001	185273		TX 20	96	19	3 3/4"	3/4"		5
05024175001	185280		TX 25	104	21	4 1/8"	27/32"		5
05024176001	185297		TX 27	112	22	4 7/16"	29/32"		5
05024177001	185303		TX 30	122	24	4 13/16"	1"		5
05024178001	185310		TX 40	132	27	5 3/16"	1 1/16"		5

### 967 SPKL Llave acodada inviolable TORX® BO Multicolour, BlackLaser

- Llaves acodadas para tornillos de TORX® interior

### 967 SPKL Llave acodada inviolable TORX® BO Multicolour, BlackLaser



Code	EAN							
Code	4013288			mm	mm			
05024350001 <sup>1)</sup>	172679		TX 8	76	16	3"	5/8"	10
05024351001 <sup>1)</sup>	172686		TX 9	79	16	3 1/8"	5/8"	10
05024352001 <sup>2)</sup>	172693		TX 10	85	17	3 3/8"	21/32"	10
05024353001	172709		TX 15	90	18	3 1/2"	23/32"	10
05024354001	172716		TX 20	96	19	3 3/4"	3/4"	10
05024355001	172723		TX 25	104	21	4 1/8"	27/32"	10
05024356001	172730		TX 27	112	22	4 7/16"	29/32"	10
05024357001	172747		TX 30	122	24	4 13/16"	1"	10
05024358001	172754		TX 40	132	27	5 3/16"	1 1/16"	10

<sup>1)</sup> sin taladro en el brazo corto y sin punta de bola en el largo.  
<sup>2)</sup> sin punta de bola en el brazo largo.

### 967 SXL Llave acodada TORX® Multicolour, versión larga

- Versión larga

### 967 SXL Llave acodada TORX® Multicolour, versión larga



Code	EAN							
Code	4013288			mm	mm			
05024481001	194275		TX 8	90	16	3 1/2"	5/8"	10
05024482001	194282		TX 9	101	16	4"	5/8"	10
05024483001	194299		TX 10	112	19	4 7/16"	3/4"	10

### 967 XL HF Llave acodada TORX® con función de sujeción, versión larga

- Con función de retención en el brazo largo para un sostenimiento seguro del tornillo en la herramienta

### 967 XL HF Llave acodada TORX® con función de sujeción, versión larga



Code	EAN						
Code	4013288		mm	mm			
05024451001	193674	TX 8	90	16	3 1/2"	5/8"	10
05024452001	193681	TX 9	101	16	4"	5/8"	10
05024453001	193698	TX 10	112	19	4 7/16"	3/4"	10
05024454001	193704	TX 15	123	21	4 7/8"	27/32"	10
05024455001	193711	TX 20	137	24	5 3/8"	1"	10
05024456001	193728	TX 25	154	27	6 1/16"	1 1/16"	10
05024457001	193735	TX 27	172	31	6 3/4"	1 1/4"	10
05024458001	193742	TX 30	195	37	7 11/16"	1 7/16"	10
05024459001	193759	TX 40	224	42	9"	1 11/16"	10

### 967 PKXL Llave acodada TORX®, versión larga

- Con punta de bola TORX® en el brazo largo

### 967 PKXL Llave acodada TORX®, versión larga



Code	EAN						
Code	4013288		mm	mm			
05024464001	194084	TX 15	123	21	4 7/8"	27/32"	10
05024465001	194091	TX 20	137	24	5 3/8"	1"	10
05024466001	194107	TX 25	154	27	6 1/16"	1 1/16"	10
05024467001	194114	TX 27	172	31	6 3/4"	1 1/4"	10
05024468001	194121	TX 30	195	37	7 11/16"	1 7/16"	10
05024469001	194138	TX 40	224	42	9"	1 21/32"	10

## 967 XL Llave acodada TORX®, versión larga

- Versión larga

### 967 XL Llave acodada TORX®, versión larga



	EAN						
Code	4013288		mm	mm			
05024461001	194053	TX 8	90	16	3 1/2"	5/8"	10
05024462001	194060	TX 9	101	16	4"	5/8"	10
05024463001	194077	TX 10	112	19	4 7/16"	3/4"	10

## 967 PKL Llave acodada TORX®, BlackLaser

- Con punta de bola TORX® en el brazo largo

### 967 PKL Llave acodada TORX®, BlackLaser



	EAN						
Code	4013288		mm	mm			
05024199001 <sup>1)</sup>	104939	TX 8	76	16	3"	5/8"	5
05024100001 <sup>1)</sup>	035035	TX 9	79	16	3 1/8"	5/8"	5
05024105001 <sup>1)</sup>	019431	TX 10	85	17	3 3/8"	21/32"	5
05024200001	019547	TX 15	90	18	3 1/2"	23/32"	5
05024202001	019554	TX 20	96	19	3 3/4"	3/4"	5
05024204001	019561	TX 25	104	21	4 1/8"	27/32"	5
05024206001	019578	TX 27	112	22	4 7/16"	29/32"	5
05024208001	019585	TX 30	122	24	4 13/16"	1"	5
05024210001	019592	TX 40	132	27	5 3/16"	1 1/16"	5

<sup>1)</sup> sin punta de bola en el brazo largo.

## 967 L Llave acodada TORX® HF con función de sujeción, BlackLaser

- Con función de retención en el brazo largo para un sostenimiento seguro del tornillo en la herramienta

### 967 L Llave acodada TORX® HF con función de sujeción, BlackLaser



	EAN						
Code	4013288		mm	mm			
05024160001	104847	TX 8	76	16	3"	5/8"	5
05024161001	104922	TX 9	79	16	3 1/8"	5/8"	5
05024162001	104854	TX 10	85	17	3 1/4"	21/32"	5
05024163001	104861	TX 15	90	18	3 1/2"	23/32"	5
05024164001	104878	TX 20	96	19	3 3/4"	3/4"	5
05024165001	104885	TX 25	104	21	4 1/8"	27/32"	5
05024166001	104892	TX 27	112	22	4 7/16"	29/32"	5
05024167001	104908	TX 30	122	24	4 13/16"	1"	5
05024168001	104915	TX 40	132	27	5 3/16"	1 1/16"	5

### 967 Llave acodada TORX®, BlackLaser



	EAN						
Code	4013288		mm	mm			
05024001001	019257	TX 6	42	16	1 5/8"	5/8"	5
05024002001	019264	TX 7	48	16	1 7/8"	5/8"	5
05024003001	019271	TX 8	48	16	1 7/8"	5/8"	5
05024004001	019288	TX 9	48	16	1 7/8"	5/8"	5
05024005001	019295	TX 10	51	17	2"	21/32"	5
05024008001	019301	TX 15	54	18	2 1/8"	23/32"	5
05024010001	019318	TX 20	57	19	2 1/4"	3/4"	5
05024012001	019325	TX 25	60	20	2 3/8"	25/32"	5
05024013001	019332	TX 27	64	21	2 1/2"	27/32"	5
05024015001	019349	TX 30	70	24	2 3/4"	1"	5
05024020001	019356	TX 40	76	26	3"	1 1/32"	5



# Kraftform Kompakt



## Kraftform Kompakt Turbo 1

Muchos usuarios desean poder realizar las operaciones de atornillado más rápidamente, sin que ello suponga un compromiso. Con un destornillador preciso, que también permita un atornillado final potente y que además sea mucho más rápido que un destornillador convencional.

La solución es un engranaje planetario conmutable: Integrado en el mango del destornillador, aumenta 4 veces la velocidad de trabajo para un atornillado suave y puramente mecánico. Una mano fija la parte delantera de la empuñadura, la segunda gira la parte trasera de la misma. La función turbo se puede activar o desactivar con sólo pulsar un botón. La desconexión se recomienda para apretar y aflojar con un par de apriete elevado, por ejemplo al atornillar madera, así como para el ajuste fino. Un engranaje de acero, robusto y sin mantenimiento; con un par máximo de 14 Nm con la función turbo desactivada.

Gracias al portapuntas Rapidaptor, el Kraftform Turbo puede utilizarse con todas las puntas hexagonales convencionales de 1/4" para una amplia gama de perfiles de tornillos.

Las brocas pueden introducirse directamente gracias a la función Rapidaptor y extraerse fácilmente deslizando el manguito hacia delante.

- 4 veces mayor velocidad de atornillado gracias a la función turbo (puramente mecánico - sin batería)
- Activación y desactivación de la función turbo con sólo pulsar un botón
- Función turbo especial para un atornillado suave
- Se puede utilizar como un destornillador normal (sin función turbo) para atornillar, por ejemplo, madera con un par de apriete cada vez mayor
- Engranaje de acero, robusto y sin mantenimiento

## Kraftform Kompakt Turbo 1



Code	EAN		
	4013288		
05057482001	214614		1
		<b>826 T Kraftform Turbo</b> 1x 1/4"x146	
		<b>851/4 Z</b> 1x PH 1x89; 1x PH 2x89; 1x PH 3x89 <sup>1)</sup>	
		<b>855/4 Z</b> 1x PZ 1x89; 1x PZ 2x89; 1x PZ 3x89 <sup>1)</sup>	
		<b>867/4 Z TORX®</b> 1x TX 10x89; 1x TX 15x89; 1x TX 20x89; 1x TX 25x89; 1x TX 30x89	
		<b>840/4 Z</b> 1x 3,0x89; 1x 4,0x89; 1x 5,0x89; 1x 6,0x89 <sup>1)</sup>	
		<b>800/4 Z</b> 1x 0,8x4,0x89; 1x 1,0x5,5x89; 1x 1,2x6,5x89	
		<b>Cinta autoadhesiva 120</b> 1x 50,0x120,0	

<sup>1)</sup>Varilla hexagonal

## Kraftform Kompakt Turbo Imperial 1



Code	EAN		
	4013288		
05057483001	214621		1
		<b>826 T Kraftform Turbo</b> 1x 1/4"x146	
		<b>851/4 Z PH</b> 1x PH 1x89; 1x PH 2x89; 1x PH 3x89 <sup>1)</sup>	
		<b>867/4 Z TORX®</b> 1x TX 10x89; 1x TX 15x89; 1x TX 20x89; 1x TX 25x89; 1x TX 30x89	
		<b>840/4 Z Hex-Plus</b> 1x 3/32"x89; 1x 1/8"x89; 1x 5/32"x89; 1x 3/16"x89	
		<b>868/4 Square-Plus</b> 1x # 1x89; 1x # 2x89; 1x # 3x89	
		<b>800/4 Z</b> 1x 0,8x4,0x89; 1x 1,0x5,5x89; 1x 1,2x6,5x89	
		<b>Cinta autoadhesiva 120</b> 1x 50,0x120,0	

<sup>1)</sup>Varilla hexagonal



## Kraftform Kompakt 20 - la generación de herramientas para la máquina y la mano

Porta-puntas de cambio rápido Rapidaptor

Varilla de bayoneta extractable que puede utilizarse como adaptador para la máquina.

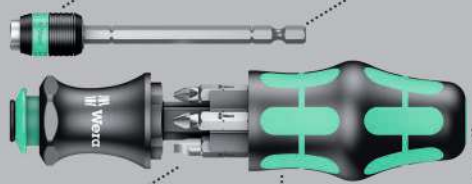

Incluye 6 puntas dispuestas en el alojamiento que está integrado en el mango.

Mecanismo de apertura con apoyo de resorte.

Las herramientas compactas de Wera permiten la utilización simultánea de las dos clases de trabajo en uniones atornilladas: de tipo "manual" y de tipo "mecánico". El sistema de cambio de varillas en su versión compacta con diferentes extremos de varillas en espacios muy reducidos le ofrece una enorme movilidad y flexibilidad al usuario. Adecuado para puntas de arrastre hexagonal exterior de 1/4" según las normas DIN ISO 1173-C 6,3 y E 6,3 (ISO 1173) así como las series de conexión de Wera 1 y 4. Con pieza de conexión, bayoneta así como tecnología Rapidaptor. Un mango Kraftform con sistema antirodamiento, multicomponente para que el trabajo en uniones atornilladas sea especialmente ergonómico.

Lleva integrado un almacén para el alojamiento de las puntas. De esta forma, este juego sustituye un set convencional de destornilladores de 6 piezas, y reduce de esta forma el equipamiento necesario a un mínimo absoluto. El perfil y el tamaño de las puntas son fácilmente reconocibles gracias al sistema de búsqueda fácil "Take it easy" con sus codificaciones a color y su letra claramente visible.

- Mango porta-puntas Kraftform con varilla telescópica y sistema de cambio rápido Rapidaptor
- Mango Kraftform con sistema antirodamiento, multicomponente, con depósito de puntas integrado
- Varilla telescópica alojada en el mango
- Con sistema de búsqueda de herramienta "Take it easy": marcas de color según el perfil y sellos con el tamaño
- En un bolso robusto

### Sistema de búsqueda "Take it easy" - marcas multicolor para encontrar la herramienta precisa fácil- y rápidamente

Puntas:

Sistema de búsqueda "Take it easy"



Vasos de punta Zyklop:

Sistema de búsqueda "Take it easy"



Llaves acodadas:

Sistema de búsqueda "Take it easy"



Joker:

Sistema de búsqueda "Take it easy"



## Kraftform Kompakt 20 Tool Finder 1 con bolsa



Code	EAN		
	4013288		
05051016001	185327		1
		<b>889/4 R</b> 1x 1/4"x100	
		<b>851/1 BTZ</b> 1x PH 1x25; 1x PH 2x25	
		<b>855/1 BTZ</b> 1x PZ 1x25; 1x PZ 2x25	
		<b>867/1 TORX® BTZ</b> 1x TX 25x25	
		<b>800/1 BTZ</b> 1x 0,8x5,5x25	
		<b>Cinta autoadhesiva 70</b> 1x 50,0x70,0	

## Kraftform Kompakt 20 Tool Finder 2 con bolsa

Juego de 13 piezas Kraftform Kompakt con 6 puntas de 25 mm de largo y 6 puntas de 89 mm de largo. Las herramientas compactas de Wera permiten una aplicación simultánea en cuanto al método de trabajo en uniones atornilladas, o sea tanto a mano como a máquina. Gracias al sistema de intercambio de los mangos y de las varillas intercambiables, y gracias al hecho de que se trata de un conjunto muy compacto y con diferentes extremos de las puntas que solo ocupan un espacio mínimo, el usuario logra ser sumamente móvil y flexible durante su trabajo.

El juego es adecuado para puntas con arrastre hexagonal exterior de 1/4" según la norma DIN ISO 1173-C 6,3 y E 6,3 (ISO 1173) así como las series de conexión de Wera 1 y 4. Con pieza de conexión, varilla tipo bayoneta y tecnología Rapidaptor. El mango tipo Kraftform lleva el sistema de protección contra el rodamiento y es multicomponente para garantizar un trabajo especialmente ergonómico. El juego lleva integrado un almacén para el depósito de las puntas de 25 mm de largo. Este juego sustituye un conjunto completo de destornilladores de 12 piezas y reduce así a un mínimo el equipamiento que necesita un usuario. El perfil y el tamaño de las puntas son claramente reconocibles gracias al sistema de búsqueda de herramienta "Take it easy" de Wera con sus marcas a color y sus indicaciones fácil- y rápidamente visibles.

- Puntas de 6x25 mm con sistema de búsqueda de herramienta "Take it easy": con marcas a color según el perfil y con sellos según el tamaño correspondiente, así como puntas de 6x89 mm



### Kraftform Kompakt 20 Tool Finder 2 con bolsa



Code	EAN		
05051017001	4013288 211224		1
		● 889/4 R 1x 1/4"x100	
		+ 851/1 BTZ 1x PH 1x25; 1x PH 2x25	
		+ 855/1 BTZ 1x PZ 1x25; 1x PZ 2x25	
		+ 867/1 TORX® BTZ 1x TX 20x25; 1x TX 25x25	
		+ 851/4 Z 1x PH 1x89; 1x PH 2x89	
		+ 855/4 Z 1x PZ 1x89; 1x PZ 2x89	
		+ 867/4 Z TORX® 1x TX 20x89; 1x TX 25x89	
		Cinta autoadhesiva 70 1x 50,0x70,0	

### Kraftform Kompakt 20 A

- Con puntas duras y resistentes, especialmente adecuadas para atornillar materiales duros, como chapa o metal

### Kraftform Kompakt 20 A

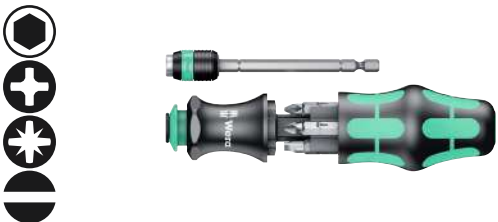

Code	EAN		
05051019001	4013288 100528		1
		● 889/4 R 1x 1/4"x100	
		+ 851/1 Z PH 1x PH 1x25; 1x PH 2x25	
		+ 855/1 Z PZ 1x PZ 1x25; 1x PZ 2x25	
		● 800/1 Z 1x 1,0x5,5x25; 1x 1,2x6,5x25	

### Kraftform Kompakt 20 con bolsa



Code	EAN		
05051021001	4013288 098917		1
		● 889/4 R 1x 1/4"x100	
		+ 851/1 Z 1x PH 1x25; 1x PH 2x25	
		+ 855/1 Z 1x PZ 1x25; 1x PZ 2x25	
		● 800/1 Z 1x 1,0x5,5x25; 1x 1,2x6,5x25	
		Cinta autoadhesiva 70 1x 50,0x70,0	

### Kraftform Kompakt 22 con bolsa



Code	EAN		
05051023001	4013288 098924		1
		● 889/4 R 1x 1/4"x100	
		+ 855/1 Z 1x PZ 1x25; 2x PZ 2x25	
		+ 867/1 TORX® 1x TX 15x25; 1x TX 20x25; 1x TX 25x25	
		Cinta autoadhesiva 70 1x 50,0x70,0	

### Kraftform Kompakt 25 con bolsa



Code	EAN		
05051024001	4013288 098931		1
		<b>889/4 R</b> 1x 1/4"x100	
		<b>851/1 Z</b> 1x PH 1x25; 1x PH 2x25; 1x PH 3x25	
		<b>800/1 Z</b> 1x 0,6x4,5x25; 1x 1,0x5,5x25; 1x 1,2x6,5x25	
		<b>Cinta autoadhesiva 70</b> 1x 50,0x70,0	

### Kraftform Kompakt 26 con bolsa



Code	EAN		
05051025001	4013288 098948		1
		<b>889/4 R</b> 1x 1/4"x100	
		<b>851/1 Z</b> 1x PH 1x25; 1x PH 2x25	
		<b>800/1 Z</b> 1x 1,0x5,5x25; 1x 1,2x6,5x25	
		<b>868/1 Z</b> 1x # 1x25; 1x # 2x25	
		<b>Cinta autoadhesiva 70</b> 1x 50,0x70,0	

### Kraftform Kompakt 27 XL Universal 1

Un juego de puntas para el uso universal. Un porta-puntas manual con una varilla de 300 mm de larga, y una toma de puntas muy delgada y bloqueable que permite acceder a lugares difícilmente accesibles. Gracias a la construcción especialmente delgada, también es posible trabajar en tornillos que se encuentran en situaciones de montaje muy estrechas. El mango Kraftform multicomponente permite altas velocidades de trabajo y una gran ergonomía durante los trabajos en uniones atornilladas. La recámara que integra el mango sirve para el alojamiento de las puntas.

6 puntas duras y resistentes, de un largo de 25 mm (ranura en cruz Phillips y Pozidriv, y TORX®). De esta forma, el juego de útiles sustituye un conjunto de destornilladores de 6 piezas, y reduce así el equipamiento necesario a un mínimo. Gracias al hexágono que lleva, el sistema antirrodamiento evita que el útil se ruede durante el trabajo.

- Para el uso universal
- Una varilla fija de 300 mm
- Porta-puntas con una forma muy delgada para trabajar en espacios de montaje estrechos
- Una función de retención seguro de la punta gracias al mecanismo de bloqueo. Con potente imán permanente.
- Porta-puntas de acero inoxidable compacto para puntas con arrastre hexagonal exterior de 1/4" según la norma DIN 3126, ISO 1173 Form C 6,3 y E 6,3
- 6 puntas duras y resistentes para el uso universal

### Kraftform Kompakt 27 XL Universal 1



Code	EAN		
05051028001	4013288 229588		1
		<b>851/1 BTZ</b> 1x PH 1x25; 1x PH 2x25	
		<b>855/1 BTZ</b> 1x PZ 2x25	
		<b>867/1 TORX® BTZ</b> 1x TX 15x25; 1x TX 20x25; 1x TX 25x25	
		<b>394 S</b> 1x 1/4"x300	

### Kraftform Kompakt 27 XL Universal Imperial Set 1

- La recámara alberga 6 puntas: de ranura en cruz Phillips, de ranura, y de cuadradillo (Robertson); resistentes y duras

#### Kraftform Kompakt 27 XL Universal Imperial Set 1



Code	EAN		
05051032001	4013288 229724		1
		⊕ 851/1 Z 1x PH 1x25; 1x PH 2x25	
		⊖ 800/1 Z 1x 1,0x5,5x25; 1x 1,2x6,5x25	
		⊞ 868/1 Z 1x # 1x25; 1x # 2x25	
		● 394 S 1x 1/4"x300	

### Kraftform Kompakt 27 XL SHK 1

- Especialmente adecuado para trabajos en el área de las instalaciones sanitarias, de calefacciones y de climatizaciones.

#### Kraftform Kompakt 27 XL SHK 1



Code	EAN		
05136075001	4013288 228994		1
		⊕ 851/1 Z 1x PH 2x25	
		⊞ 867/1 TORX® 1x TX 15x25; 1x TX 20x25; 1x TX 25x25	
		○ 840/1 Z 1x 5,0x25; 1x 6,0x25	
		● 394 S 1x 1/4"x300	

### Kraftform Kompakt 27 Set 1

Una herramienta compacta de Wera con un mango Kraftform multicomponente para altas velocidades de trabajo y una gran ergonomía. En el mango se encuentra integrada una recámara de puntas que aloja 6 puntas con zona de torsión para evitar que los extremos de las puntas se tuerzan al estar expuestos a altas cargas. Así se consigue un aumento importante de la vida útil del producto. Lleva el sistema de búsqueda de herramientas "Take it easy": con marcas a color y sellos según el tamaño. El porta-puntas dispone de un potente imán permanente que permite una sujeción segura de la punta.

- Mango portapuntas con recámara de puntas
- Un porta-puntas con fuerte imán permanente que sostiene las puntas de forma supersegura
- Con 6 puntas BiTorsion en la recámara: de ranura en cruz Phillips y Pozidriv, TORX® y de ranura; duras y resistentes
- Con sistema de búsqueda de herramienta "Take it easy": marca-ción de color según el perfil y sellos con el tamaño

#### Kraftform Kompakt 27 Set 1



Code	EAN		
05051510001	4013288 226556		1
		● 828/1 1x 1/4"	
		⊕ 851/1 BTZ 1x PH 1x25; 1x PH 2x25	
		⊞ 855/1 BTZ 1x PZ 2x25	
		⊞ 867/1 TORX® BTZ 1x TX 20x25; 1x TX 25x25	
		⊖ 800/1 BTZ 1x 0,8x5,5x25	

### Kraftform Kompakt 27 Set 2

- En la recámara se alojan 6 puntas: de ranura en cruz Phillips y de ranura; duras y resistentes

#### Kraftform Kompakt 27 Set 2



Code	EAN		
05051511001	4013288 226587		1
		828/1 1x 1/4"	
		851/1 Z 1x PH 1x25; 1x PH 2x25; 1x PH 3x25	
		800/1 Z 1x 0,6x4,5x25; 1x 1,0x5,5x25; 1x 1,2x6,5x25	

### Kraftform Kompakt 27 Imperial Set 1

- La recámara alberga 6 puntas: de ranura en cruz Phillips, de ranura, y de cuadradillo (Robertson); resistentes y duras

#### Kraftform Kompakt 27 Imperial Set 1



Code	EAN		
05051512001	4013288 226594		1
		828/1 1x 1/4"	
		851/1 Z 1x PH 1x25; 1x PH 2x25	
		800/1 Z 1x 1,0x5,5x25; 1x 1,2x6,5x25	
		868/1 Z 1x # 1x25; 1x # 2x25	

### Kraftform Kompakt 28 SB

Herramienta compacta de Wera con mango multicomponente Kraftform para un trabajo de atornillar a altas velocidades y especialmente ergonómico. Dispone de un depósito integrado en el mango en el cual se pueden alojar las 6 puntas. La varilla tipo bayoneta es retractible dentro del mango en situaciones muy estrechas de trabajos en uniones atornilladas. La varilla tipo bayoneta también se puede extraer para las aplicaciones a máquina. El anillo de retención y el potente imán permanente garantizan un posicionamiento muy seguro de las puntas en la herramienta.

- Porta-puntas telescópico con manguito de acero inox., anillo de retención y fuerte imán permanente
- Puntas duras y resistentes, especialmente adecuadas para atornillar materiales duros como chapas o metales

#### Kraftform Kompakt 28 SB

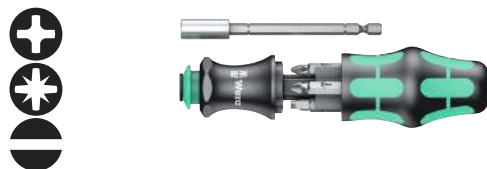

Code	EAN		
05073240001	4013288 138927		1
		851/1 Z PH 1x PH 1x25; 1x PH 2x25	
		855/1 Z PZ 1x PZ 1x25; 1x PZ 2x25	
		800/1 Z 1x 1,0x5,5x25; 1x 1,2x6,5x25	

#### Kraftform Kompakt 28 Imperial 1



Code	EAN		
05073241001	4013288 214676		1
		851/1 Z PH 1x PH 1x25; 1x PH 2x25	
		868/1 Z 1x # 1x25; 1x # 2x25	
		800/1 Z 1x 1,0x5,5x25; 1x 1,2x6,5x25	

### Kraftform Kompakt 28 con bolsa



Code	EAN		
	4013288		
05134491001	175373		1
		<b>851/1 Z</b> 1x PH 1x25; 1x PH 2x25	
		<b>855/1 Z</b> 1x PZ 1x25; 1x PZ 2x25	
		<b>800/1 Z</b> 1x 1,0x5,5x25; 1x 1,2x6,5x25	
		<b>Cinta autoadhesiva 70</b> 1x 50,0x70,0	

### Kraftform Kompakt 40 y 41

- Bolso plegable con puntas de 89 mm de largo
- Mango porta-puntas Kraftform con sistema de cambio rápido Rapidaptor
- El sistema de cambio rápido Rapidaptor permite un cambio ultra-rápido de las puntas
- Puntas duras y resistentes, especialmente adecuadas para atornillar materiales duros como chapas o metales
- Mango ergonómico Kraftform para un trabajo menos fatigoso

### Kraftform Kompakt 40



Code	EAN		
	4013288		
05059298001	096319		1
		<b>816 R</b> 1x 1/4"x119	
		<b>851/4 Z</b> 1x PH 1x89; 1x PH 2x89	
		<b>855/4 Z</b> 1x PZ 1x89; 1x PZ 2x89	
		<b>800/4 Z</b> 1x 1,0x5,5x89; 1x 1,2x6,5x89	
		<b>Cinta autoadhesiva 70</b> 1x 50,0x70,0	

### Kraftform Kompakt 41



Code	EAN		
	4013288		
05059299001	096326		1
		<b>816 R</b> 1x 1/4"x119	
		<b>851/4 Z</b> 1x PH 1x89; 1x PH 2x89; 1x PH 3x89 <sup>1)</sup>	
		<b>855/4 Z</b> 1x PZ 1x89; 1x PZ 2x89; 1x PZ 3x89 <sup>1)</sup>	
		<b>867/4 Z TORX® B0</b> 1x TX 15x89; 1x TX 20x89; 1x TX 25x89; 1x TX 30x89	
		<b>Cinta autoadhesiva 70</b> 1x 50,0x70,0	

<sup>1)</sup>Varilla hexagonal



## Kraftform Kompakt 60 Torque 1,2 - 3,0 Nm

Bolso plegable con puntas de 89 mm de largo. Incluye un desatornillador dinamo-métrico 7441 con sistema de cambio rápido "Rapidaptor" y el mango multicomponente tipo Kraftform para un trabajo menos fatigoso. Adecuado para trabajos en uniones atornilladas tanto manuales como mecánicas. Sistema compacto de 17 piezas de mangos y varillas intercambiables para unos trabajos en uniones atornilladas con control dinamo-métrico. Incluye el porta-puntas dinamo-métrico 7441, ajústale entre 1,2 y 3,0 Nm. Ajustable en pasos de a 0,10 Nm. El ajuste del valor de par de giro necesario es muy simple y se realiza sin herramienta auxiliar. La escala de valores se puede leer muy fácilmente. La tecnología Rapidaptor ofrece un cambio de las puntas ultrarrápido. Dispone de un par de desapriete ilimitado para poder soltar tornillos fuertemente agarrotados. Mango Kraftform multicomponente con zonas dura y blanda para conseguir altas velocidades de trabajo y, a la vez, cuidar la palma de la mano. Incluye 16 puntas con un largo de 89 mm. Viene en un bolso plegable práctico para un alojamiento ordenado y sistemático de los útiles.

- Llave dinamo-métrica Kraftform ajustable con sistema de cambio rápido Rapidaptor
- Mango multicomponente Kraftform para un trabajo rápido y ergonómico
- Tecnología Rapidaptor para un cambio de puntas ultrarrápido
- Para trabajos de atornillado tanto manuales como con máquina
- Bolso plegable práctico para un almacenaje ordenado de las herramientas

## Kraftform Kompakt 60 Torque 1,2 - 3,0 Nm



Code	EAN		
05059293001	169624		1
		● <b>7400</b> 1x 7441, 1/4", 1,2-3,0 Nm	
		⊕ <b>851/4 Z PH</b> 1x PH 1x89; 1x PH 2x89; 1x PH 3x89 <sup>1)</sup>	
		⊕ <b>855/4 Z PZ</b> 1x PZ 1x89; 1x PZ 2x89; 1x PZ 3x89 <sup>1)</sup>	
		⊗ <b>867/4 Z TORX® BO</b> 1x TX 10x89; 1x TX 15x89; 1x TX 20x89; 1x TX 25x89; 1x TX 30x89	
		◐ <b>800/4 Z</b> 1x 1,0x5,5x89	
		○ <b>840/4 Z Hex-Plus</b> 1x 3,0x89; 1x 4,0x89; 1x 5,0x89; 1x 6,0x89 <sup>1)</sup>	

<sup>1)</sup>Varilla hexagonal

## Kraftform Stainless - material de acero inoxidable para evitar herrumbre de origen externo

Material de acero inoxidable para evitar la herrumbre de origen externo.

Herramienta apta para el servicio en los talleres - asegurada por el proceso de endurecimiento por congelación al vacío.



Bolso plegable con puntas de un largo de 89 mm.

Incluye 1 porta-puntas manual 3816 R Kraftform con sistema de cambio rápido "Rapidaptor" y un mango tipo Kraftform multicomponente para un trabajo menos fatigoso. Versión de acero inoxidable para evitar la formación de herrumbre de origen externo. Juego de 17 piezas.

## Kraftform Kompakt 60, acero inoxidable



Code	EAN		
05071116001	115713		1
		● <b>3816 R</b> 1x 1/4"x119	
		⊕ <b>3851/4</b> 1x PH 1x89; 1x PH 2x89; 1x PH 3x89 <sup>1)</sup>	
		⊕ <b>3855/4</b> 1x PZ 1x89; 1x PZ 2x89; 1x PZ 3x89 <sup>1)</sup>	
		⊗ <b>3867/4 TORX® BO</b> 1x TX 10x89; 1x TX 15x89; 1x TX 20x89; 1x TX 25x89; 1x TX 30x89	
		◐ <b>3800/4</b> 1x 1,0x5,5x89	
		○ <b>3840/4 Hex-Plus</b> 1x 3,0x89; 1x 4,0x89; 1x 5,0x89; 1x 6,0x89	

<sup>1)</sup>Varilla hexagonal

## Kraftform Kompakt 60, acero inoxidable, Imperial



Code	EAN			
05071117001	4013288 115720			1
		●	<b>3816 R</b> 1x 1/4"x119	
		+	<b>3851/4 PH</b> 1x PH 1x89; 1x PH 2x89; 1x PH 3x89 <sup>1)</sup>	
		⊕	<b>3867/4 TORX® B0</b> 1x TX 10x89; 1x TX 15x89; 1x TX 20x89; 1x TX 25x89; 1x TX 30x89	
		⊖	<b>3800/4</b> 1x 1,0x5,5x89	
		○	<b>3840/4 Hex-Plus</b> 1x 3/32"x89; 1x 1/8"x89; 1x 5/32"x89; 1x 3/16"x89	
		□	<b>3868/4 Square-Plus</b> 1x # 1x89; 1x # 2x89; 1x # 3x89	

<sup>1)</sup>Varilla hexagonal

## Kraftform Kompakt 60

Bolso plegable con puntas de 89 mm de largo. Incluye un destornillador dinámico 816 R Kraftform con sistema de cambio rápido "Rapidaptor" y el mango multicomponente tipo Kraftform para un trabajo menos fatigoso. Las zonas duras de agarre permiten una alta velocidad de trabajo mientras que las zonas blandas de agarre garantizan una alta transmisión del par de giro. Adecuado para trabajos en uniones atornilladas tanto manuales como mecánicas. De 17 piezas.

### Kraftform Kompakt 60



Code	EAN			
05059295001	4013288 096289			1
		●	<b>816 R</b> 1x 1/4"x119	
		+	<b>851/4 Z</b> 1x PH 1x89; 1x PH 2x89; 1x PH 3x89 <sup>1)</sup>	
		+	<b>855/4 Z</b> 1x PZ 1x89; 1x PZ 2x89; 1x PZ 3x89 <sup>1)</sup>	
		⊕	<b>867/4 Z TORX® B0</b> 1x TX 10x89; 1x TX 15x89; 1x TX 20x89; 1x TX 25x89; 1x TX 30x89	
		⊖	<b>800/4 Z</b> 1x 1,0x5,5x89	
		○	<b>840/4 Z</b> 1x 3,0x89; 1x 4,0x89; 1x 5,0x89; 1x 6,0x89 <sup>1)</sup>	
			<b>Cinta autoadhesiva 70</b> 1x 50,0x70,0	

<sup>1)</sup>Varilla hexagonal

## Kraftform Kompakt 60 Imperial



Code	EAN		
05051042001	156037		1
		● 816 R 1x 1/4"x119	
		⊕ 851/4 Z 1x PH 1x89; 1x PH 2x89; 1x PH 3x89 <sup>1)</sup>	
		⊗ 867/4 Z TORX® B0 1x TX 10x89; 1x TX 15x89; 1x TX 20x89; 1x TX 25x89; 1x TX 30x89	
		⊖ 800/4 Z 1x 1,0x5,5x89	
		○ 840/4 Z 1x 3/32"x89; 1x 1/8"x89; 1x 5/32"x89; 1x 3/16"x89	
		□ 868/4 1x # 1x89; 1x # 2x89; 1x # 3x89	
		Cinta autoadhesiva 70 1x 50,0x70,0	

<sup>1)</sup>Varilla hexagonal

## Kraftform Kompakt 60 KK

- Las puntas de cabeza esférica permiten un accionamiento inclinado de la herramienta



Code	EAN		
05059294001	165503		1
		● 816 R 1x 1/4"x119	
		⊕ 851/4 Z 1x PH 1x89; 1x PH 2x89; 1x PH 3x89 <sup>1)</sup>	
		⊕ 855/4 Z 1x PZ 1x89; 1x PZ 2x89; 1x PZ 3x89 <sup>1)</sup>	
		⊗ 867/4 TORX® KK 1x TX 10x89; 1x TX 15x89; 1x TX 20x89; 1x TX 25x89; 1x TX 30x89; 1x TX 40x89 <sup>1)</sup>	
		○ 842/4 1x 3,0x89; 1x 4,0x89; 1x 5,0x89; 1x 6,0x89	
		Cinta autoadhesiva 70 1x 50,0x70,0	

<sup>1)</sup>Varilla hexagonal



## Kraftform Kompakt 62



Code	EAN		
05059297001	4013288 096302		1
		● 816 R 1x 1/4"x119	
		⊕ 851/4 Z 1x PH 1x89; 1x PH 2x89; 1x PH 3x89 <sup>1)</sup>	
		⊕ 855/4 Z 1x PZ 1x89; 1x PZ 2x89; 1x PZ 3x89 <sup>1)</sup>	
		⊕ 867/4 Z TORX® B0 1x TX 8x89; 1x TX 10x89; 1x TX 15x89; 1x TX 20x89; 1x TX 25x89; 1x TX 27x89; 1x TX 30x89; 1x TX 40x89	
		⊕ 840/4 Z B0 1x 2,0x89; 1x 2,5x89; 1x 3,0x89; 1x 4,0x89; 1x 5,0x89; 1x 6,0x89	
		⊖ 800/4 Z 1x 1,2x6,5x89	
		⊕ 871/4 TORQ-SET® Mplus 1x 6x89; 1x 8x89; 1x 10x89	
		⊕ 875/4 TRI-WING® 1x 1x89; 1x 2x89; 1x 3x89; 1x 4x89	
		● 857/4 Z 1x 4x89; 1x 6x89; 1x 8x89; 1x 10x89	
		Cinta autoadhesiva 70 1x 50,0x70,0	

<sup>1)</sup>Varilla hexagonal

## Bicycle Set 2

Un juego de herramientas para la bicicleta en un estuche práctico con puntas de un largo de 89 mm. Incluye un porta-puntas 816 R Kraftform con sistema de cambio rápido Rapidaptor así como el mango multicomponente tipo Kraftform para un trabajo ergonómico y menos fatigoso.

### Bicycle Set 2

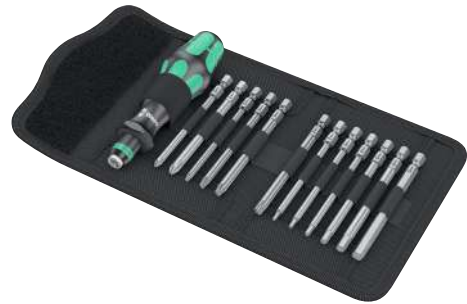

Code	EAN		
05004171001	4013288 211439		1
		● 816 R 1x 1/4"x119	
		⊕ 851/4 Z 1x PH 1x89; 1x PH 2x89	
		⊕ 867/4 Z TORX® 1x TX 10x89; 1x TX 20x89; 1x TX 25x89; 1x TX 30x89	
		⊕ 840/4 Z 1x 2,0x89; 1x 2,5x89; 1x 3,0x89; 1x 4,0x89; 1x 5,0x89; 1x 6,0x89 <sup>1)</sup>	
		Cinta autoadhesiva 70 1x 50,0x70,0	

<sup>1)</sup>Varilla hexagonal

## Kraftform Kompakt 70 Universal

Un juego de 32 piezas con un porta-puntas 816 R Kraftform que dispone del sistema de cambio rápido "Rapidaptor" y un mango multicomponente Kraftform para un trabajo libre de fatigas. El porta-puntas universal Rapidaptor lleva un fuerte imán permanente que también es capaz de sostener tornillos grandes y pesados.

Junto con las 30 puntas, el usuario está muy bien equipado para casi cualquier trabajo de atornillar. Viene en una caja robusta de material textil; el juego es adecuado para el sistema Wera 2go.

- Surtido en bolsa textil robusta y de poco peso para facilitar el transporte
- El juego puede conectarse con el sistema de transporte Wera 2go

### Kraftform Kompakt 70 Universal



Code	EAN		
05057113001	228345		1
		● 816 R 1x 1/4"x119	
		●● 889/4/1 K 1x 1/4"x50	
		⊕ 851/1 TZ 3x PH 1x25; 3x PH 2x25; 3x PH 3x25	
		⊕ 855/1 TZ 3x PZ 1x25; 3x PZ 2x25; 3x PZ 3x25	
		⊕ 867/1 Z TORX® B0 1x TX 10x25; 1x TX 15x25; 1x TX 20x25; 1x TX 25x25; 1x TX 30x25; 1x TX 40x25	
		○ 840/1 Z 1x 4,0x25; 1x 5,0x25; 1x 6,0x25	
		◐ 800/1 TZ 1x 0,6x4,5x25; 1x 1,0x5,5x25; 1x 1,2x6,5x25	
		9478 1x 160,0x95,0x65,0	
		Cinta autoadhesiva 120 1x 50,0x120,0	

## Kraftform Kompakt 71 Security

- Surtido en bolsa textil robusta y de poco peso para facilitar el transporte
- El juego puede conectarse con el sistema de transporte Wera 2go

### Kraftform Kompakt 71 Security



Code	EAN		
05057114001	228352		1
		● 816 R 1x 1/4"x119	
		●● 889/4/1 K 1x 1/4"x50	
		⊕ 867/1 Z TORX® B0 1x TX 7x25; 1x TX 8x25; 1x TX 9x25; 1x TX 10x25; 1x TX 15x25; 1x TX 20x25; 1x TX 25x25; 1x TX 30x25; 1x TX 40x25	
		○ 840/1 Z B0 1x 2,0x25; 1x 2,5x25; 1x 3,0x25; 1x 4,0x25; 1x 5,0x25; 1x 6,0x25	
		◐ 868/1 Z 1x # 0x25; 1x # 1x25; 1x # 2x25; 1x # 3x25	
		⊕ 871/1 TORQ-SET® Mplus 25 mm 1x 6x25; 1x 8x25; 1x 10x25; 1x 1/4"x25	
		⊕ 875/1 TRI-WING® 25 mm 1x 1x25; 1x 2x25; 1x 3x25	
		● 857/1 Z 1x 4x25; 1x 6x25; 1x 8x25; 1x 10x25	
		9478 1x 160,0x95,0x65,0	
		Cinta autoadhesiva 120 1x 50,0x120,0	

## Kraftform Kompakt 100

De 52 piezas; vienen en una caja de material textil compacta que protege las superficies delicadas y que dispone de gran robustez. El juego se caracteriza por un volumen y un peso muy bajos lo que proporciona una mejor movilidad. Se trata de un juego compacto de útiles con 52 herramientas de atornillar. 1 porta-puntas manual Rapidaptor con sistema de cambio rápido; 1 porta-puntas B Rapidaptor con sistema de cambio rápido para la inserción en la máquina destornilladora o la conexión con el taladro electrónico; 30 puntas BiTorsion con un largo de 25 mm para una vida útil más larga, duras y resistentes (BTZ), para la aplicación universal, extra-duras (BTH), 12 puntas Impaktor con un largo de 50 mm para aplicaciones especialmente ambiciosas, 8 llaves acodadas con perfil Hex-Plus (evita el desgaste por redondeo de tornillos de hexágono interior) y una bola hexagonal en el brazo largo para trabajos en esquinas o "doblado la esquina"; la caja de material textil se caracteriza por su gran robustez y longevidad; se puede depositar de forma vertical en la estantería del taller; el material textil exterior ofrece una protección adicional de superficies de trabajo delicadas.

- Caja de material textil compacta, de gran robustez, que protege las superficies.
- Tecnología Rapidaptor para un cambio de puntas ultrarrápido
- Puntas BiTorsion de 25 mm de largo para una mayor longevidad
- Puntas Impaktor de 50 mm para trabajos especialmente exigentes
- Llaves acodadas con perfil Hex-Plus (evita el redondeo de tornillos de hexágono interior)

### Hex-Plus - para que tornillos de hexágono interior duren más

Deformación del tornillo reducida.

Aumento de la vida útil de la herramienta.

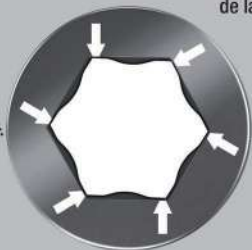

## Kraftform Kompakt 100



Code	EAN		
	4013288		
05057460001	179968		1
			<b>813 R</b> 1x 1/4"x90
			<b>889/4/1 K</b> 1x 1/4"x50
			<b>851/1 BTZ</b> 2x PH 1x25; 4x PH 2x25; 2x PH 3x25
			<b>851/4 Impaktor DC</b> 2x PH 2x50; 1x PH 3x50
			<b>855/1 BTH</b> 2x PZ 1x25; 4x PZ 2x25; 2x PZ 3x25
			<b>855/4 Impaktor DC</b> 2x PZ 2x50; 1x PZ 3x50
			<b>867/1 TORX® BTZ</b> 2x TX 10x25; 2x TX 15x25; 3x TX 20x25; 2x TX 25x25; 2x TX 30x25; 1x TX 40x25
			<b>867/4 TORX® Impaktor DC</b> 1x TX 25x50; 1x TX 30x50; 1x TX 40x50
			<b>800/1 BTZ</b> 1x 0,8x5,5x25; 1x 1,0x5,5x25
			<b>840/4 Impaktor DC</b> 1x 4,0x50; 1x 5,0x50; 1x 6,0x50
			<b>950 PKS</b> 1x 1,5x50 <sup>1)</sup> ; 1x 2,0x56; 1x 2,5x63; 1x 3,0x71; 1x 4,0x80; 1x 5,0x90; 1x 6,0x100; 1x 8,0x112
			<b>Cinta autoadhesiva 120</b> 1x 50,0x120,0

<sup>1)</sup>Perfil hexagonal convencional

## Kraftform Kompakt 400

Destornillador con mango en "T": La forma ideal del agarre permite la transmisión de pares de apriete y desapriete especialmente altos. La forma ergonómica del mango rellena la palma de la mano de forma perfecta, los dedos de la mano se depositan de forma segura en las cavidades del mango. Así, toda la mano se encuentra en contacto con el mango y de esta manera se evitan pérdidas friccionales entre la mano y el mango. La superficie del útil ha recibido un tratamiento especial que conlleva una alta protección anticorrosiva y garantiza una gran exactitud de posicionamiento en el tornillo.

- Destornilladores con mango en "T" para la transmisión de pares de apriete y desapriete especialmente altos
- Un mango ergonómico bicomponente con cavidades para el depósito de los dedos y una sensación háptica agradable que permite una alta transmisión de las fuerzas y un trabajo libre de molestias y fatiga
- Con tecnología Rapidaptor que permite un cambio superrápido de las puntas
- Porta-puntas en versión magnético: Para una colocación fácil de los tornillos
- Para puntas con arrastre hexagonal exterior de 1/4" según la norma DIN ISO 1173-C 6,3 y E 6,3

### Kraftform Kompakt 400

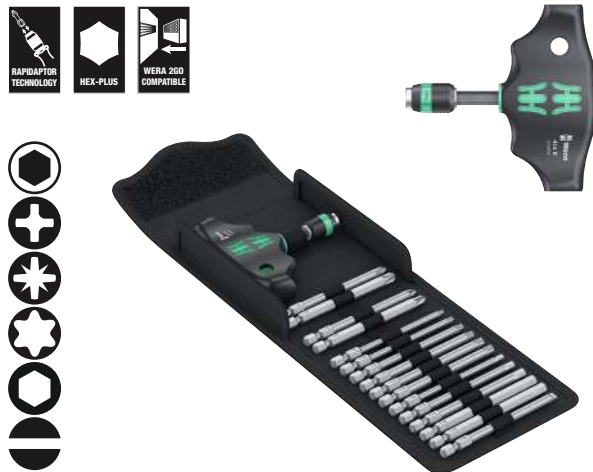

Code	EAN		
05057470001	4013288 214546		1
		<b>416 R</b> 1x 1/4"x45	
		<b>851/4 Z</b> 1x PH 2x89; 1x PH 3x89 <sup>1)</sup>	
		<b>855/4 Z</b> 1x PZ 2x89; 1x PZ 3x89 <sup>1)</sup>	
		<b>867/4 Z TORX®</b> 1x TX 10x89; 1x TX 15x89; 1x TX 20x89; 1x TX 25x89; 1x TX 30x89; 1x TX 40x89	
		<b>840/4 Z</b> 1x 3,0x89; 1x 4,0x89; 1x 5,0x89; 1x 6,0x89; 1x 8,0x89 <sup>1)</sup>	
		<b>800/4 Z</b> 1x 1,0x5,5x89	
		<b>Cinta autoadhesiva 120</b> 1x 50,0x120,0	

<sup>1)</sup>Varilla hexagonal

## Juego Kraftform Kompakt 400 RA Set 1

Un juego de 17 piezas en un estuche de material textil robusto. 1 porta-puntas manual de mango en "T" 416 RA con función de carraca y sistema de cambio rápido Rapidaptor para puntas de 1/4". La carraca integrada con dentado fino (80 dientes/ángulo de retorno de 4,5°) facilita y acelera el trabajo en uniones atornilladas y evita las molestias de tener que reposicionar el útil constantemente. El mecanismo de carraca que está integrado de forma completa en el mango, permite un trabajo sumamente práctico y agradable. Con una palanca de conmutación para realizar el cambio de giro derecha/izquierda cómodamente con una sola mano. La forma ergonómica del mango rellena toda la palma de la mano, los dedos se encuentran ubicados de manera segura en las cavidades suavemente redondeadas del mango. Así toda la mano entra en contacto con el mango y se evitan las pérdidas por fricción entre mano y mango. Porta-puntas para puntas de arrastre hexagonal exterior de 1/4" según la norma DIN ISO 1173-C 6,3 y E 6,3. Con tecnología Rapidaptor para un cambio ultrarrápido de las puntas. 16 puntas duras y resistentes, de 1/4", de un largo de 89 mm, para el uso universal.

- La carraca que viene integrada dispone de un dentado fino y permite un trabajo rápido y seguro
- Permite un trabajo muy práctico gracias al mecanismo de carraca que viene integrado plenamente en el mango
- Porta-puntas Rapidaptor con manguito de giro rápido para un cambio ultrarrápido de las puntas y una alta velocidad de trabajo
- Un manguito de giro rápido para velocidades de trabajo extremadamente altas
- Un mango ergonómico bicomponente con encajes para los dedos y una sensación agradable que permite una alta transmisión de las fuerzas y un trabajo libre de molestias y fatiga
- Para puntas con arrastre hexagonal exterior de 1/4" según la norma DIN ISO 1173-C 6,3 y E 6,3

### Juego Kraftform Kompakt 400 RA Set 1



Code	EAN		
05023471001	4013288 222879		1
		<b>416 RA</b> 1x 1/4"x45	
		<b>851/4 Z</b> 1x PH 2x89; 1x PH 3x89 <sup>1)</sup>	
		<b>855/4 Z</b> 1x PZ 2x89; 1x PZ 3x89 <sup>1)</sup>	
		<b>867/4 Z TORX®</b> 1x TX 10x89; 1x TX 15x89; 1x TX 20x89; 1x TX 25x89; 1x TX 30x89; 1x TX 40x89	
		<b>840/4 Z</b> 1x 3,0x89; 1x 4,0x89; 1x 5,0x89; 1x 6,0x89 <sup>1)</sup> ; 1x 8,0x89 <sup>1)</sup>	
		<b>800/4 Z</b> 1x 1,0x5,5x89	
		<b>Cinta autoadhesiva 120</b> 1x 50,0x120,0	

<sup>1)</sup>Varilla hexagonal

## Juego Kraffform Kompakt 400 RA Imperial Set 1



Code	EAN			
05057473001	4013288 222930			1
		●	<b>416 RA</b> 1x 1/4"x45	
		+	<b>851/4 Z</b> 1x PH 2x89; 1x PH 3x89 <sup>1)</sup>	
		✦	<b>867/4 Z TORX®</b> 1x TX 10x89; 1x TX 15x89; 1x TX 20x89; 1x TX 25x89; 1x TX 30x89; 1x TX 40x89	
		○	<b>840/4 Z</b> 1x 1/8"x89; 1x 5/32"x89; 1x 3/16"x89; 1x 7/32"x89; 1x 1/4"x89	
		□	<b>868/4</b> 1x # 2x89; 1x # 3x89	
		◐	<b>800/4 Z</b> 1x 1,0x5,5x89	
			<b>Cinta autoadhesiva 120</b> 1x 50,0x120,0	

<sup>1)</sup>Varilla hexagonal

## Juego Kraffform Kompakt 400 RA Set 2

Juego de 9 piezas en un estuche robusto de material textil. 1 destornillador de adaptación de mango en "T" 411 A RA con función de carraca, para vasos de llave de 1/4". La carraca integrada con dentado fino (80 dientes/ángulo de retorno de 4,5°) facilita y acelera el trabajo en uniones atornilladas y evita las molestias de tener que reposicionar el útil constantemente. El mecanismo de carraca que está integrado de forma completa en el mango, permite un trabajo sumamente práctico y agradable. Con una palanca de conmutación para realizar el cambio de giro derecha/izquierda cómodamente con una sola mano.

La forma ergonómica del mango rellena toda la palma de la mano, los dedos se encuentran ubicados de manera segura en las cavidades suavemente redondeadas del mango. Así toda la mano entra en contacto con el mango y se evitan las pérdidas por fricción entre mano y mango. Para llaves de vaso de cuadrado de 1/4" y piezas de conexión de 1/4" con arrastre de cuadrado, con bloqueo de bola. 8 vasos de llave Zyklop de arrastre de 1/4". Lleva el sistema de búsqueda rápida de la herramienta "Take it easy", con marcas a color según el perfil que permite encontrar la herramienta precisa de forma fácil y rápida.

- Un mango ergonómico bicomponente con encajes para los dedos y una sensación agradable que permite una alta transmisión de las fuerzas y un trabajo libre de molestias y fatiga
- La carraca que viene integrada dispone de un dentado fino y permite un trabajo rápido y seguro
- Palanca de conmutación para un cambio de dirección de derecha/izquierda muy cómodo
- Permite un trabajo muy práctico gracias al mecanismo de carraca que viene integrado plenamente en el mango
- Un manguito de giro rápido para velocidades de trabajo extremadamente altas
- Toma de vasos de 1/4" con bloqueo seguro de bola
- Con el sistema de búsqueda de herramientas "Take it easy": con marcas de colores según el tamaño correspondiente



## Juego Kraffform Kompakt 400 RA Set 2



Code	EAN			
05023470001	4013288 222862			1
		○	<b>411 A RA</b> 1x 1/4"x45	
		●	<b>8790 HMA</b> 1x 6,0x23,0; 1x 7,0x23,0; 1x 8,0x23,0; 1x 9,0x23,0; 1x 10,0x23,0; 1x 11,0x23,0; 1x 12,0x23,0; 1x 13,0x23,0	
			<b>Cinta autoadhesiva 120</b> 1x 50,0x120,0	

### Juego Kraftform Kompakt 400 RA Imperial Set 2



Code	EAN		
05057474001	4013288 223364		1
		□ 411 A RA 1x 1/4"x45	
		● 8790 HMA 1x 3/16"x23,0; 1x 7/32"x23,0; 1x 1/4"x23,0; 1x 9/32"x23,0; 1x 5/16"x23,0; 1x 3/8"x23,0; 1x 7/16"x23,0; 1x 1/2"x23,0	
		Cinta autoadhesiva 120 1x 50,0x120,0	

### Kraftform Kompakt 400 RA SHK Set 1

- El juego es especialmente adecuado para trabajos en el área de la técnica sanitaria, de calefacciones y climatizaciones

### Kraftform Kompakt 400 RA SHK Set 1



Code	EAN		
05136072001	4013288 228369		1
		● 416 RA 1x 1/4"x45	
		● 816 R 1x 1/4"x119	
		⊕ 851/4 Z 1x PH 2x89	
		⊕ 855/4 Z 1x PZ 2x89	
		⊕ 855/4 PZ/S 1x # 1x70; 1x # 2x70	
		⊕ 867/4 Z TORX® 1x TX 15x89; 1x TX 20x89; 1x TX 25x89; 1x TX 30x89	
		○ 840/4 Z 1x 2,0x89; 1x 2,5x89; 1x 3,0x89; 1x 4,0x89; 1x 5,0x89; 1x 6,0x89 <sup>1)</sup>	
		● 869/4 M 1x 8,0x50,0; 1x 10,0x50,0	
		Cinta autoadhesiva 120 1x 50,0x120,0	

<sup>1)</sup>Varilla hexagonal

### Juego Kraftform Kompakt 900 Set 1

El destornillador de golpe 921 combina las ventajas de destornilladores de golpe manuales con los de herramientas compactas así como de destornilladores con varilla pasante. La función de destornillador de golpe dispone de un par de desapriete de hasta 25 Nm.

El porta-puntas robusto permite la toma de diferentes puntas especiales para toda una variedad de perfiles de tornillos. La varilla pasante hace que la transmisión de la fuerza suceda sin pérdidas. Según lo que se necesite, la función de destornillador de golpe y la función de destornillador normal son conmutables.

- Un juego de destornilladores de varillas intercambiables compacto y robusto con la función conectable de destornillador de golpe manual
- Para soltar uniones atornilladas fuertemente apretadas
- El impulso de golpe del martillo es transferido a un movimiento de rotación con un par de desapriete de aproximadamente 25 Nm – sin pérdidas por medio de una varilla pasante
- Una función conmutable de destornillador de golpe y de destornillador normal
- Puntas especialmente endurecidas y extrarresistentes con arrastre exterior de 1/4"
- Aúna las ventajas de destornilladores de golpe manuales, herramientas compactas y destornilladores con varilla pasante

### Juego Kraftform Kompakt 900 Set 1



Code	EAN		
05018110001	4013288 222176		1
		● 921 1x 1/4"x163,5	
		⊕ 851 S 1x PH 1x70; 1x PH 2x70; 1x PH 3x70	
		⊕ 855 S 1x PZ 1x70; 1x PZ 2x70; 1x PZ 3x70	
		⊕ 867 S TORX® 1x TX 15x70; 1x TX 20x70; 1x TX 25x70; 1x TX 30x70; 1x TX 40x70	
		○ 840 S Hex-Plus 1x 3,0x70; 1x 4,0x70; 1x 5,0x70; 1x 6,0x70	
		◐ 800 S 1x 0,8x4,0x70; 1x 1,0x5,5x70; 1x 1,2x6,5x70	
		Cinta autoadhesiva 120 1x 50,0x120,0	

### Juego Kraftform Kompakt 900 Imperial Set 1



Code	EAN		
05018111001	4013288 222312		1
		● 921 1x 1/4"x163,5	
		⊕ 851 S 1x PH 1x70; 1x PH 2x70; 1x PH 3x70	
		⊕ 867 S TORX® 1x TX 15x70; 1x TX 20x70; 1x TX 25x70; 1x TX 30x70; 1x TX 40x70	
		○ 840 S Hex-Plus 1x 1/8"x70; 1x 5/32"x70; 1x 3/16"x70; 1x 1/4"x70	
		○ 868 S 1x # 1x70; 1x # 2x70; 1x # 3x70	
		◐ 800 S 1x 0,8x4,0x70; 1x 1,0x5,5x70; 1x 1,2x6,5x70	
		Cinta autoadhesiva 120 1x 50,0x120,0	

## 921 Kraftform Plus Destornillador de golpe - Serie 900

El destornillador de golpe 921 combina las ventajas de destornilladores de golpe manuales con los de herramientas compactas así como de destornilladores con varilla pasante. La función de destornillador de golpe dispone de un par de desapriete de hasta 25 Nm.

El porta-puntas robusto permite la toma de diferentes puntas especiales para toda una variedad de perfiles de tornillos. La varilla pasante hace que la transmisión de la fuerza suceda sin pérdidas. Según lo que se necesite, la función de destornillador de golpe y la función de destornillador normal son conmutables.

- Para soltar uniones atornilladas fuertemente apretadas
- Con función manual de destornillador de golpe conectable
- El impulso de golpe del martillo es transferido a un movimiento de rotación con un par de desapriete de aproximadamente 25 Nm – sin pérdidas por medio de una varilla pasante
- Una función conmutable de destornillador de golpe y de destornillador normal

## 921 Kraftform Plus Destornillador de golpe - Serie 900



Code	EAN	Icon	mm	mm	mm	mm	mm	mm	mm
05018100001	221698	1/4"	163,5	6 7/16"					1

## 851 S Puntas de ranura en cruz Phillips para destornillador de golpe

Punta extra-dura y extra-resistente para tornillos de ranura en cruz Phillips-Recess. Así se evita la ruptura prematura de la punta y se alarga su vida útil. Adecuada para el uso con el destornillador de golpe 921 de Wera. Con arrastre hexagonal de 1/4".

- Para tornillos phillips
- Extra-resistentes y extra-duras para una gran longevidad
- Arrastre hexagonal de 1/4"
- Para el uso con el destornillador de golpe de Wera 921

## 851 S Puntas de ranura en cruz Phillips para destornillador de golpe



Code	EAN	Icon	mm	mm	mm	mm	mm	mm
05018160001	222510	PH 1	70	2 3/4"				5
05018161001	222527	PH 2	70	2 3/4"				5
05018162001	222534	PH 3	70	2 3/4"				5

## 855 S Puntas de ranura en cruz Pozidriv para destornillador de golpe

Punta extra-dura y extra-resistente para tornillos Pozidriv. Así se evita la ruptura prematura de la punta y se alarga su vida útil. Adecuada para el uso con el destornillador de golpe 921 de Wera. Con arrastre hexagonal de 1/4".

- Adecuadas para tornillos Pozidriv
- Extra-resistentes y extra-duras para una gran longevidad
- Arrastre hexagonal de 1/4"
- Para el uso con el destornillador de golpe de Wera 921

## 855 S Puntas de ranura en cruz Pozidriv para destornillador de golpe



Code	EAN	Icon	mm	mm	mm	mm	mm	mm
05018163001	222541	PZ 1	70	2 3/4"				5
05018164001	222558	PZ 2	70	2 3/4"				5
05018165001	222565	PZ 3	70	2 3/4"				5

## 867 S Puntas TORX® para destornillador de golpe

Punta extra-dura y extra-resistente para tornillos de TORX® interior. Así se evita la ruptura prematura de la punta y se alarga su vida útil. Adecuada para el uso con el destornillador de golpe 921 de Wera. Con arrastre hexagonal de 1/4".

- Para tornillos de TORX® interior
- Extra-resistentes y extra-duras para una gran longevidad
- Arrastre hexagonal de 1/4"
- Para el uso con el destornillador de golpe de Wera 921

## 867 S Puntas TORX® para destornillador de golpe



Code	EAN	Icon	mm	mm	mm	mm	mm	mm
05018166001	222572	TX 15	70	2 3/4"				5
05018167001	222589	TX 20	70	2 3/4"				5
05018168001	222596	TX 25	70	2 3/4"				5
05018169001	222602	TX 30	70	2 3/4"				5
05018170001	222619	TX 40	70	2 3/4"				5



## Hex-Plus - para que tornillos de hexágono interior duren más

Deformación del tornillo reducida.

Aumento de la vida útil de la herramienta.



Punta extra-dura y extra-resistente para tornillos de hexágono interior. Así se evita la ruptura prematura de la punta y se alarga su vida útil. Adecuada para el uso con el destornillador de golpe 921 de Wera. Con arrastre hexagonal de 1/4".

- Para tornillos de hexagonal interior
- Extra-resistentes y extra-duras para una gran longevidad
- Hex-Plus hace que los tornillos de hexágono interior duren más
- Arrastre hexagonal de 1/4"
- Para el uso con el destornillador de golpe de Wera 921

### 840 S Hex-Plus Puntas de hexágono interior para destornillador de golpe



	EAN						
Code	4013288	mm		mm			
05018150001	222428	3,0		70	2 3/4"		5
05018151001	222435	4,0		70	2 3/4"		5
05018152001	222442	5,0		70	2 3/4"		5
05018153001	222459	6,0		70	2 3/4"		5
05018154001	222466		1/8"	70	2 3/4"		5
05018155001	222473		5/32"	70	2 3/4"		5
05018156001	222480		3/16"	70	2 3/4"		5
05018157001	222497		1/4"	70	2 3/4"		5

### 800 S Puntas de ranura para destornillador de golpe

Punta extra-dura y extra-resistente para tornillos de ranura. Así se evita la ruptura prematura de la punta y se alarga su vida útil. Adecuada para el uso con el destornillador de golpe 921 de Wera. Con arrastre hexagonal de 1/4".

- Para tornillos ranurados
- Extra-resistentes y extra-duras para una gran longevidad
- Arrastre hexagonal de 1/4"
- Para el uso con el destornillador de golpe de Wera 921

### 800 S Puntas de ranura para destornillador de golpe



	EAN						
Code	4013288	mm	mm	mm			
05018140001	222398	0,8	4,0	70	2 3/4"		5
05018141001	222404	1,0	5,5	70	2 3/4"		5
05018142001	222411	1,2	6,5	70	2 3/4"		5

### 868 S Puntas de cuadradillo interior para destornillador de golpe

Punta extra-dura y extra-resistente para tornillos de cuadradillo interior. Así se evita la ruptura prematura de la punta y se alarga su vida útil. Adecuada para el uso con el destornillador de golpe 921 de Wera. Con arrastre hexagonal de 1/4".

- Para tornillos de cuadrado interior
- Extra-resistentes y extra-duras para una gran longevidad
- Arrastre hexagonal de 1/4"
- Para el uso con el destornillador de golpe de Wera 921

### 868 S Puntas de cuadradillo interior para destornillador de golpe



	EAN					
Code	4013288		mm			
05018171001	222626	# 1	70	2 3/4"		5
05018172001	222633	# 2	70	2 3/4"		5
05018173001	222640	# 3	70	2 3/4"		5

### Kraftform Kompakt 838 RA S Set 1

Juego de 14 piezas de destornillador con función de carraca. Porta-puntas manual con una función de carraca que se puede manejar de manera intuitiva. El hecho de poder trabajar con movimientos rotatorios rápidos acelera el trabajo. La mecánica de carraca que se encuentra integrada completamente en el mango, permite un trabajo muy práctico y descomplicado. Una conmutación ergonómica a la posición derecha/izquierda, o a la posición de 0. El mango Kraftform Plus permite un trabajo ergonómico agradable que evita la formación de ampollas y callosidades en las manos del usuario. Un porta-puntas magnético para puntas de arrastre hexagonal exterior de 1/4". 13 puntas resistentes y duras para el uso universal (ranura en cruz Phillips y Pozidriv, TORX®, hexágono interior y ranura), de un largo de 50 mm; lleva un niquelado químico, y en parte lleva el sistema de búsqueda rápida Take it easy: marcas a color en la salida y sellos según el tamaño, para encontrar la herramienta deseada fácilmente.

- Porta-puntas manual extremadamente pequeño con arrastre hexagonal exterior de 1/4"
- Un mecanismo de carraca que viene integrado en el mango
- La carraca que viene integrada dispone de un dentado fino y permite un trabajo rápido y seguro
- Una alta velocidad de trabajo: con la carraca también es posible realizar unos movimiento de giro rápidos durante el trabajo de atornillar
- Una conmutación ergonómica e intuitiva derecha/izquierda, o a la posición de 0
- Un fuerte imán permanente en la toma de las puntas sostiene las puntas de manera supersegura
- Con sistema de búsqueda de herramienta "Take it easy": marcación de color según el perfil y sellos con el tamaño
- Adecuada para la conexión con el sistema Wera 2go

### Kraftform Kompakt 838 RA S Set 1



Code	EAN		
05051060001	4013288 229755		1
		● <b>838 RA S</b> 1x 1/4"x102	
		⊕ <b>851/4 BTZ</b> 1x PH 1x50; 1x PH 2x50	
		⊕ <b>855/4 BTZ</b> 1x PZ 1x50; 1x PZ 2x50	
		⊕ <b>867/4 TORX® BTZ</b> 1x TX 10x50; 1x TX 15x50; 1x TX 20x50; 1x TX 25x50	
		○ <b>840/4 BTZ</b> 1x 2,5x50; 1x 3,0x50; 1x 4,0x50; 1x 5,0x50	
		◐ <b>800/4 BTZ</b> 1x 0,8x5,5x50	
		<b>Cinta autoadhesiva 70</b> 1x 50,0x70,0	

### Kraftform Kompakt 838 RA S Imperial Set 1

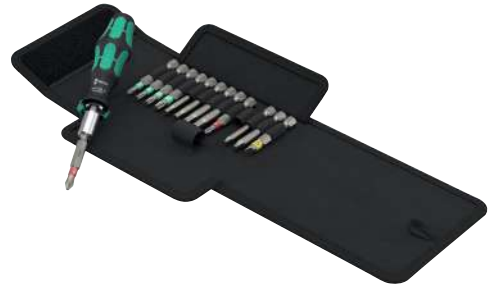

Code	EAN		
05051065001	4013288 229816		1
		● <b>838 RA S</b> 1x 1/4"x102	
		⊕ <b>851/4 BTZ</b> 1x PH 1x50; 1x PH 2x50	
		⊕ <b>867/4 TORX® BTZ</b> 1x TX 10x50; 1x TX 15x50; 1x TX 20x50; 1x TX 25x50	
		○ <b>840/4 Z</b> 1x 5/64"x50; 1x 3/32"x50; 1x 3/16"x50; 1x 7/32"x50	
		◐ <b>800/4 BTZ</b> 1x 0,8x5,5x50	
		◐ <b>868/4</b> 1x # 1x50; 1x # 2x50	
		<b>Cinta autoadhesiva 70</b> 1x 50,0x70,0	

### Kraftform Kompakt 838 RA-R M Set 1

Juego de 15 piezas de destornillador con función de carraca. Porta-puntas manual con una función de carraca que se puede manejar de manera intuitiva. La mecánica de carraca con denta-do fino (36 dientes/ángulo de retorno del 10°) que está integrada en el mango, facilita y acelera los trabajos en uniones atornilla-das sin tener que volver a reiniciar el movimiento constantemente de manera trabajosa. Incluso es posible trabajar con movimientos rotatorios rápidos. La mecánica de carraca que se encuentra integrada completamente en el mango, permite un trabajo muy práctico y descomplicado. Una conmutación ergonómica a la posición derecha/izquierda, o a la posición de 0.

El mango Kraftform Plus permite un trabajo ergonómico agrada-ble que evita la formación de ampollas y callosidades en las manos del usuario. Un porta-puntas magnético para puntas de arrastre hexagonal exterior de 1/4" según DIN ISO 1173-C 6,3 y E 6,3 (ISO 1173). El sistema de cambio rápido Rapidaptor permite un cambio de puntas ultrarrápido sin herramienta auxiliar. El fuerte imán permanente sostiene las puntas de forma superse-gura. 13 puntas duras y resistentes para el uso universal (ranura en cruz Phillips y Pozidriv, TORX®, ranura y hexágono interior), de un largo de 89 mm; con con un niquelado químico.

- Porta-puntas manual con sistema de cambio rápido Rapidaptor para puntas con un arrastre hexagonal exterior de 1/4" según DIN ISO 1173-C 6,3 y E 6,3 y las series de conexión de Wera 1 y 4
- Porta-puntas Rapidaptor para un cambio de puntas ultrarrápido
- En un estuche plegable robusto que es compatible con el sistema de transporte Wera 2go

### Kraftform Kompakt 838 RA-R M Set 1



Code	EAN		
05051061001	4013288 229779		1
		● 838 RA-R M 1x 1/4"x123,5	
		⊕ 851/4 Z 1x PH 1x89; 1x PH 2x89; 1x PH 3x89 <sup>1)</sup>	
		⊕ 855/4 Z 1x PZ 1x89; 1x PZ 2x89; 1x PZ 3x89 <sup>1)</sup>	
		⊕ 867/4 Z TORX® 1x TX 10x89; 1x TX 15x89; 1x TX 20x89; 1x TX 25x89	
		○ 840/4 Z 1x 3,0x89; 1x 4,0x89; 1x 5,0x89	
		◐ 800/4 Z 1x 1,0x5,5x89	
		Cinta autoadhesiva 70 1x 50,0x70,0	

<sup>1)</sup>Varilla hexagonal

### Kraftform Kompakt 838 RA-R M Imperial Set 1



Code	EAN		
05051066001	4013288 229823		1
		● 838 RA-R M 1x 1/4"x123,5	
		⊕ 851/4 Z 1x PH 1x89; 1x PH 2x89; 1x PH 3x89 <sup>1)</sup>	
		⊕ 867/4 Z TORX® 1x TX 10x89; 1x TX 15x89; 1x TX 20x89; 1x TX 25x89	
		○ 840/4 Z 1x 1/8"x89; 1x 5/32"x89; 1x 3/16"x89	
		◐ 800/4 Z 1x 1,0x5,5x89	
		◑ 868/4 1x # 1x89; 1x # 2x89; 1x # 3x89	
		Cinta autoadhesiva 70 1x 50,0x70,0	

<sup>1)</sup>Varilla hexagonal

### Kraftform Kompakt Stubby Recámara RA 1

Porta-puntas especialmente pequeño con toma extremadamente corta para zonas de difícil acceso. Con función de carraca y dentado fino para un ángulo de retorno bajo. Anillo de cambio de sentido fácil de usar (derecha, fijo, izquierda). Incluye 6 puntas universales resistentes situadas en la recámara del mango.

El fuerte imán permanente en el porta-puntas garantiza el ajuste seguro de la punta. El mango Kraftform de 2 componentes con su práctica combinación de zonas duras y blandas permite un agarre firme y un trabajo preciso.

Sistema de búsqueda Take it easy: con código de colores y marcado de tamaño para encontrar fácilmente la punta deseada.

- Stubby corto y compacto para trabajar en espacios reducidos con 6 puntas en la recámara
- Mango ergonómico bicomponente tipo Kraftform para un trabajo muy preciso
- Función de carraca con dentado fino para un ángulo de retorno bajo y anillo de cambio de sentido (derecho, fijo, izquierdo)
- Recámara giratoria y basculante para facilitar extracción y almacenamiento seguros de las puntas
- Con sistema de búsqueda de herramienta "Take it easy": marcas de color según el perfil y sellos con el tamaño

### Kraftform Kompakt Stubby Recámara RA 1



Code	EAN		
05008883001	4013288 221124		1
		+	851/1 BTZ PH 1x PH 1x25; 1x PH 2x25
		*	867/1 TORX® BTZ 1x TX 15x25; 1x TX 20x25; 1x TX 25x25
		●	800/1 BTZ 1x 0,8x5,5x25

### Kraftform Kompakt Stubby Recámara RA 2



Code	EAN		
05008884001	4013288 221131		1
		+	851/1 BTZ PH 1x PH 1x25; 1x PH 2x25
		+	855/1 BTZ PZ 1x PZ 1x25; 1x PZ 2x25
		*	867/1 TORX® BTZ 1x TX 25x25
		●	800/1 BTZ 1x 0,8x5,5x25

### Kraftform Kompakt Stubby Recámara RA 3

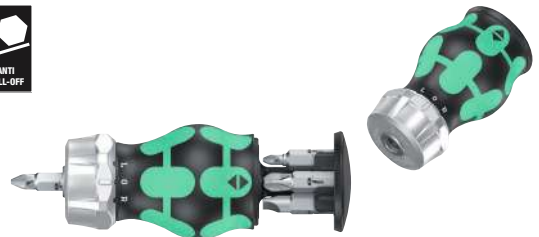

Code	EAN		
05008885001	4013288 221148		1
		+	851/1 Z PH 1x PH 1x25; 1x PH 2x25; 1x PH 3x25
		●	800/1 Z 1x 0,6x4,5x25; 1x 1,0x5,5x25; 1x 1,2x6,5x25

### Kraftform Kompakt Stubby Recámara RA 4



Code	EAN		
05008886001	4013288 221155		1
		+	851/1 Z PH 1x PH 1x25; 1x PH 2x25
		□	868/1 Z 1x # 1x25; 1x # 2x25
		●	800/1 Z 1x 1,0x5,5x25; 1x 1,2x6,5x25

## Kraftform Kompakt Stubby Recámara

Un destornillador porta-puntas particularmente pequeño y corto para las zonas de difícil acceso. Incluye 6 puntas, que se almacenan en la recámara del mango. Con una longitud total de sólo 65 mm, el Kraftform Kompakt Stubby es un verdadero mini taller de atornillado. El potente imán en el receptáculo de la punta asegura que esta se mantenga sujeta. El mango Kraftform bicomponente con su práctica combinación de zonas duras y blandas permite un agarre firme y un trabajo preciso.

Sistema de búsqueda Take it easy: los distintos colores para cada perfil y el marcado del tamaño permiten diferenciar las puntas de forma sencilla.

- Stubby corto y compacto para trabajar en espacios reducidos con 6 puntas en la recámara
- Mango ergonómico bicomponente tipo Kraftform para un trabajo muy preciso
- Porta-puntas de 1/4" con un potente imán
- Recámara giratoria y basculante para facilitar extracción y almacenamiento seguros de las puntas
- Con sistema de búsqueda de herramienta "Take it easy": marcas de color según el perfil y sellos con el tamaño

### Kraftform Kompakt Stubby Recámara 1

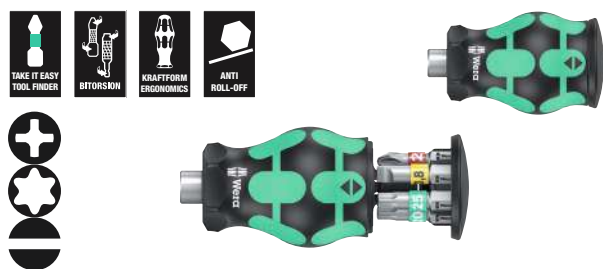

Code	EAN		
05008873001	4013288 217769		1
		+	851/1 BTZ PH 1x PH 1x25; 1x PH 2x25
		⊕	867/1 TORX® BTZ 1x TX 15x25; 1x TX 20x25; 1x TX 25x25
		⊖	800/1 BTZ 1x 0,8x5,5x25

### Kraftform Kompakt Stubby Recámara 2

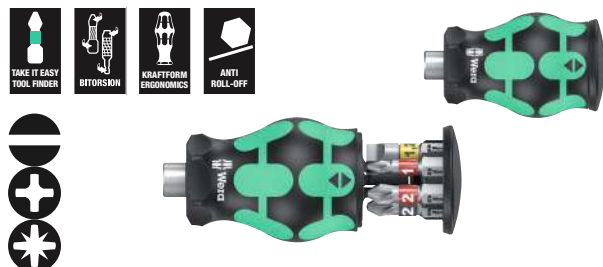

Code	EAN		
05008874001	4013288 217776		1
		⊖	800/1 BTZ 1x 0,8x5,5x25; 1x 1,2x6,5x25
		+	851/1 BTZ PH 1x PH 1x25; 1x PH 2x25
		⊕	855/1 BTZ PZ 1x PZ 1x25; 1x PZ 2x25

### Kraftform Kompakt Stubby Recámara 3

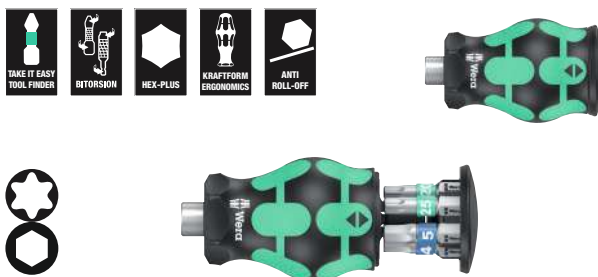

Code	EAN		
05008875001	4013288 217783		1
		⊕	867/1 TORX® BTZ 1x TX 15x25; 1x TX 20x25; 1x TX 25x25
		⊖	840/1 BTZ Hex-Plus 1x 3,0x25; 1x 4,0x25; 1x 5,0x25

### Kraftform Kompakt Stubby Recámara 4



Code	EAN		
05008877001	4013288 219800		1
		+	851/1 Z PH 1x PH 1x25; 1x PH 2x25; 1x PH 3x25
		⊖	800/1 Z 1x 0,6x4,5x25; 1x 1,0x5,5x25; 1x 1,2x6,5x25

### Kraftform Kompakt Stubby Recámara 5

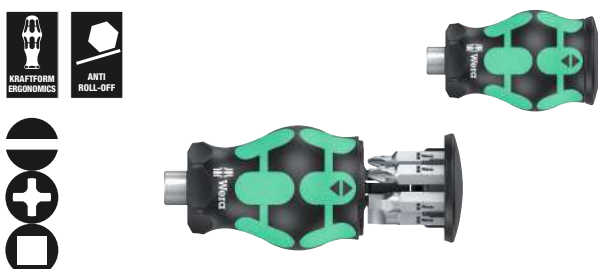

Code	EAN		
05008878001	4013288 219817		1
		⊖	800/1 Z 1x 1,0x5,5x25; 1x 1,2x6,5x25
		+	851/1 Z PH 1x PH 1x25; 1x PH 2x25
		⊖	868/1 Z 1x # 1x25; 1x # 2x25

## Kraftform Kompakt Stubby 1

Sistema de mango y varillas intercambiables para un cambio superrápido de la varilla precisa. Un mango porta-puntas especialmente corto con una varilla corta para áreas de difícil acceso. Adecuado para la toma de puntas con arrastre de hexágono exterior según la norma DIN ISO 1173-C 6,3 y la serie de conexión de Wera 1.

Con un imán fuerte y permanente que también es capaz de sostener tornillos grandes y pesados. El mango bicomponente tipo Kraftform con su práctica combinación de zonas duras y zonas blandas permite un agarre fijo y un trabajo muy preciso.

Las puntas BiTorsion de alta calidad llevan una zona "BiTorsion" que evita que el extremo de la punta se tuerza en situaciones de cargas muy altas. De esta forma aumenta la vida útil de la herramienta de manera importante. El estuche es compacto y de material textil, muy robusto, pero ligero y ocupa poco volumen. Es adecuado para conectarlo con el sistema de transporte Wera 2go.

- Sistema de mango y varillas intercambiables para un cambio ultra-rápido de la varilla necesaria
- Los mangos porta-puntas tipo Stubby: disponen de una forma compacta y corta para poder realizar trabajos en espacios de montaje sumamente estrechos
- Mango ergonómico bicomponente tipo Kraftform para un trabajo muy preciso
- Puntas con una zona "BiTorsion" que amortiza los picos de las cargas
- Con sistema de búsqueda de herramienta "Take it easy": marcas de color según el perfil y sellos con el tamaño

## Kraftform Kompakt Stubby 1



Code	EAN		
	4013288		
05057471001	214553		1
		<b>811/1 Stubby</b> 1x 1/4"	
		<b>851/1 BTZ</b> 1x PH 1x25; 1x PH 2x25	
		<b>855/1 BTZ</b> 1x PZ 1x25; 1x PZ 2x25	
		<b>867/1 TORX® BTZ</b> 1x TX 10x25; 1x TX 15x25; 1x TX 20x25; 1x TX 25x25; 1x TX 30x25	
		<b>840/1 BTZ</b> 1x 2,0x25; 1x 2,5x25; 1x 3,0x25; 1x 4,0x25; 1x 5,0x25; 1x 5,5x25	
		<b>800/1 BTZ</b> 1x 0,8x5,5x25; 1x 1,0x5,5x25; 1x 1,2x6,5x25	
		<b>Cinta autoadhesiva 70</b> 1x 50,0x70,0	

## Bicycle Set 11

Stubby con recámara para aplicaciones rápidas en la moto. Porta-puntas extra pequeño con toma de puntas corta para zonas de difícil acceso. Incluye 7 puntas de acero inoxidable, 6 de ellas en la recámara del mango y 1 en el porta-puntas. El mango Kraftform de 2 componentes con su práctica combinación de zonas duras y blandas permite un agarre firme y un trabajo preciso.

Sistema de búsqueda Take it easy: Con código de colores del perfil y marcado del tamaño para encontrar fácilmente la punta deseada.

- Stubby de forma corta y compacta para trabajar en espacios reducidos con 7 puntas incluidas
- Mango ergonómico bicomponente tipo Kraftform para un trabajo muy preciso
- Puntas de acero inoxidable
- Recámara giratoria y basculante para facilitar extracción y almacenamiento seguros de las puntas
- Con sistema de búsqueda de herramienta "Take it easy": marcas de color según el perfil y sellos con el tamaño

### Bicycle Set 11

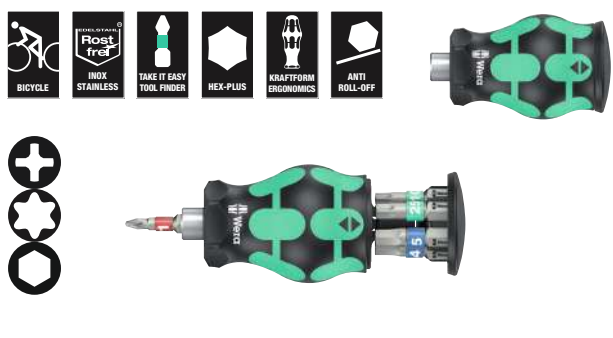

Code	EAN		
05004179001	4013288 220714		1
		+	3851/1 TS PH 1x PH 1x25
		⊗	3867/1 TS TORX® 1x TX 10x25; 1x TX 25x25
		○	3840/1 TS 1x 2,5x25; 1x 3,0x25; 1x 4,0x25; 1x 5,0x25

## Bicycle Set 5

Porta-puntas especialmente pequeño con toma extremadamente corta para zonas de difícil acceso. Con función de carraca y dentado fino para un ángulo de retorno bajo. Anillo de cambio de sentido fácil de usar (derecha, fijo, izquierda).

Incluye 7 puntas de acero inoxidable, 6 en la recámara del mango y 1 en el porta-puntas.

El fuerte imán permanente en el porta-puntas garantiza el ajuste seguro de la punta. El mango Kraftform de 2 componentes con su práctica combinación de zonas duras y blandas permite un agarre firme y un trabajo preciso.

Sistema de búsqueda Take it easy: con código de colores y marcado de tamaño para encontrar fácilmente la punta deseada.

- Forma corta y compacta de Stubby con recámara para trabajar en espacios reducidos, que incluye 7 puntas de acero inoxidable
- Mango ergonómico bicomponente tipo Kraftform para un trabajo muy preciso
- Función de carraca con dentado fino para un ángulo de retorno bajo y anillo de cambio de sentido (derecho, fijo, izquierdo)
- Recámara giratoria y basculante para facilitar extracción y almacenamiento seguros de las puntas
- Con sistema de búsqueda de herramienta "Take it easy": marcas de color según el perfil y sellos con el tamaño

### Bicycle Set 5



Code	EAN		
05004185001	4013288 221162		1
		+	3851/1 TS PH 1x PH 1x25
		⊗	3867/1 TS TORX® 1x TX 10x25; 1x TX 25x25
		○	3840/1 TS 1x 2,5x25; 1x 3,0x25; 1x 4,0x25; 1x 5,0x25

## Kraftform Kompakt W 1 mantenimiento

Un juego compacto de herramientas con las 35 herramientas más importantes para trabajos en uniones atornilladas en el sector del mantenimiento, tanto en el área exterior como en el área interior. Con un porta-puntas VDE incluso las 12 varillas VDE; con una llave JOKER combinada de boca y anillo, con función de retención, tope final, pequeño ángulo de recuperación y unos dientes de agarre extremadamente fuertes. Con la carraca Zyklop Speed de 1/4" increíblemente rápida incluso todo su equipamiento ; con 8 vasos tanto manuales como mecánicos, de tamaños entre 5,5 y 13,0; con 1 portapuntas universal; con 7 puntas de 25 mm; con una garra de atornillar para la retención de los tornillos; con 1 probador monopolar de fases 247; con una caja de material textil sumamente robusta y resistente que se puede colocar de forma vertical en las estanterías del taller; además, su material textil exterior proporciona una protección de las superficies; esta caja es sumamente liviana y ocupa poco espacio lo que facilita la movilidad del usuario enormemente.

- Carraca Zyklop Speed increíblemente veloz con cabeza libremente giratoria y 5 fijaciones definidas
- Vasos manuales y mecánicos (no de impacto) con ranura para retener un pasador; con moleteado en la parte posterior para mayor adherencia
- Llave carraca Joker de doble boca con función de retención, tope final, pequeño ángulo de retorno y fuertes dientes de agarre
- Mango porta-varillas Kraftform aislado y varillas de cambio con diámetro de varilla reducido
- Varillas VDE intercambiables (de 157 mm) con la función práctica de poder realizar movimientos giratorios rápidos, sistema antirrodamiento y sistema de búsqueda de herramientas Take it easy: con marcas a color según el perfil e indicaciones del tamaño grabadas con láser
- El juego viene en una caja robusta de material textil

## Kraftform Kompakt W 1 mantenimiento



Code	EAN		
	4013288		
05135926001	178336		1
		817 VDE 1x 9x98	
		Kraftform Kompakt VDE 60 i Take it easy 1x 0,4x2,5x157	
		Kraftform Kompakt VDE 60 iS Take it easy 1x 0,6x3,5x157; 1x 0,8x4,0x157; 1x 1,0x5,5x157	
		Kraftform Kompakt VDE 62 iS Take it easy 1x PH 1x157; 1x PH 2x157	
		Kraftform Kompakt VDE 65 iS Take it easy 1x PZ 1x157; 1x PZ 2x157	
		Kraftform Kompakt VDE 67 i TORX® Take it easy 1x TX 10x157	
		Kraftform Kompakt VDE 67 iS TORX® Take it easy 1x TX 15x157; 1x TX 20x157; 1x TX 25x157	
		1440 1x 4,5-6,0x41,0	
		247 1x 0,5x3,0x70	
		6002 Joker Double 1x 10x13x167	
		8000 A 1x 1/4"x152,0	
		8784 A1 1x 1/4"x1/4"x37,0	
		8794 SA 1x 1/4"x75,0	
		8790 HMA 1x 5,5x23,0; 1x 6,0x23,0; 1x 7,0x23,0; 1x 8,0x23,0; 1x 10,0x23,0; 1x 11,0x23,0; 1x 12,0x23,0; 1x 13,0x23,0	
		893/4/1 K 1x 1/4"x50	
		855/1 Z 1x PZ 1x25; 1x PZ 2x25	
		840/1 Z 1x 3,0x25; 1x 4,0x25; 1x 5,0x25; 1x 6,0x25	
		867/1 TORX® 1x TX 25x25	
		Cinta autoadhesiva 240 1x 50,0x240,0	

\*Este producto no está disponible ni en los EE.UU. ni en el Canadá.



## Kraftform Kompakt W 2 mantenimiento



Code	EAN		
05135870001	4013288 209542		1
		● 817 VDE 1x 9x98	
		● Kraftform Kompakt VDE 60 i Take it easy 1x 0,4x2,5x157	
		● Kraftform Kompakt VDE 60 iS Take it easy 1x 0,6x3,5x157; 1x 0,8x4,0x157; 1x 1,0x5,5x157	
		⊕ Kraftform Kompakt VDE 62 iS Take it easy 1x PH 1x157; 1x PH 2x157	
		⊕ Kraftform Kompakt VDE 67 i TORX® Take it easy 1x TX 10x157	
		⊕ Kraftform Kompakt VDE 67 iS TORX® Take it easy 1x TX 15x157; 1x TX 20x157; 1x TX 25x157	
		⊕ Kraftform Kompakt VDE 65 iS Take it easy 1x PZ 1x157; 1x PZ 2x157	
		1440 1x 4,5-6,0x41,0	
		● 335 1x 0,4x2,5x60 <sup>1)</sup>	
		6002 Joker Double 1x 10x13x167	
		○ 8000 A 1x 1/4"x152,0	
		● 8784 A1 1x 1/4"x1/4"x37,0	
		● 8794 SA 1x 1/4"x75,0	
		● 8790 HMA 1x 5,5x23,0; 1x 6,0x23,0; 1x 7,0x23,0; 1x 8,0x23,0; 1x 10,0x23,0; 1x 11,0x23,0; 1x 12,0x23,0; 1x 13,0x23,0	
		● 893/4/1 K 1x 1/4"x50	
		⊕ 851/1 Z 1x PH 1x25; 1x PH 2x25	
		○ 840/1 Z 1x 3,0x25; 1x 4,0x25; 1x 5,0x25; 1x 6,0x25	
		⊕ 867/1 TORX® 1x TX 25x25	
		Cinta autoadhesiva 240 1x 50,0x240,0	

<sup>1)</sup>sin Lasertip

## Kraftform Kompakt W Imperial 1 mantenimiento



Code	EAN		
05135871001	4013288 209559		1
		● 817 VDE 1x 9x98	
		● Kraftform Kompakt VDE 60 i Take it easy 1x 0,4x2,5x157	
		● Kraftform Kompakt VDE 60 iS Take it easy 1x 0,6x3,5x157; 1x 0,8x4,0x157; 1x 1,0x5,5x157	
		⊕ Kraftform Kompakt VDE 62 iS Take it easy 1x PH 1x157; 1x PH 2x157	
		⊕ Kraftform Kompakt VDE 67 i TORX® Take it easy 1x TX 10x157	
		⊕ Kraftform Kompakt VDE 67 iS TORX® Take it easy 1x TX 15x157; 1x TX 20x157; 1x TX 25x157	
		○ Kraftform Kompakt VDE 68 iS Take it easy 1x # 1x157; 1x # 2x157	
		● 335 1x 0,4x2,5x60 <sup>1)</sup>	
		1440 1x 4,5-6,0x41,0	
		6000 Joker Imperial 1x 1/2"x177	
		○ 8000 A 1x 1/4"x152,0	
		● 8790 HMA 1x 7/32"x23,0; 1x 1/4"x23,0; 1x 9/32"x23,0; 1x 5/16"x23,0; 1x 3/8"x23,0; 1x 7/16"x23,0; 1x 1/2"x23,0; 1x 9/16"x23,0	
		● 8784 A1 1x 1/4"x1/4"x37,0	
		● 8794 SA 1x 1/4"x75,0	
		● 893/4/1 K 1x 1/4"x50	
		⊕ 851/1 Z 1x PH 1x25; 1x PH 2x25	
		○ 840/1 Z 1x 1/8"x25; 1x 5/32"x25; 1x 7/32"x25; 1x 1/4"x25	
		⊕ 867/1 TORX® 1x TX 25x25	
		Cinta autoadhesiva 240 1x 50,0x240,0	

<sup>1)</sup>sin Lasertip

## Kraftform Kompakt H 1 madera

Un juego compacto de herramientas con las 41 herramientas más importantes para trabajos en uniones atornilladas en el sector de la madera. Con la carraca de puntas robusta Zyklop Mini más su prolongación y el adaptador para vasos; con 8 vasos tanto manuales como mecánicos de tamaños entre 5,5 y 13; con 1 porta-puntas manual de carraca 816 RA con función de carraca, dentado fino para un ángulo pequeño de recuperación, anillo de conmutación (derecha, fijo, izquierda), un par máximo de 50 Nm así como una toma de puntas con tecnología Rapidaptor; con 1 porta-puntas universal; con 6 puntas de 25 mm de largo; con 16 puntas con 89 mm de largo; con 5 brocas helicoidales para madera con un diámetro de entre 3 y 8 mm; con 1 garra de atornillar para la retención de los tornillos; 1 probador monopolar de fases 247; con una caja de material textil muy robusta y resistente que se puede colocar de forma vertical en las estanterías del taller; además, su material textil exterior proporciona una protección de las superficies durante el trabajo. Esta caja es sumamente liviana y ocupa poco espacio lo que facilita la movilidad del usuario enormemente.

- Carraca robusta Zyklop Mini apta para la toma de puntas y vasos
- Pares de giro de más de 65 Nm con un sistema mecánico de la carraca de dientes finos y un ángulo de retorno pequeño de 6°
- Destornillador de carraca con tecnología Rapidaptor para un cambio de puntas ultrarrápido
- Puntas de broca helicoidal de alta calidad para madera, para taladrar madera blanda, madera dura y materiales de láminas recubiertas
- El juego viene en una caja robusta de material textil

## Kraftform Kompakt H 1 madera



Code	EAN		
05135939001	4013288 178350		1
		● 816 RA 1x 1/4"x142,0	
		● 8001 A 1x 1/4"x87,0	
		○ 870/1 1x 1/4"x25 <sup>1)</sup>	
		● 8794 SA 1x 1/4"x75,0	
		● 8790 HMA 1x 5,5x23,0; 1x 6,0x23,0; 1x 7,0x23,0; 1x 8,0x23,0; 1x 10,0x23,0; 1x 12,0x23,0; 1x 13,0x23,0	
		● 893/4/1 K 1x 1/4"x50	
		⊕ 851/4 Z PH 1x PH 1x89; 1x PH 2x89; 1x PH 3x89 <sup>2)</sup>	
		⊕ 855/4 Z PZ 1x PZ 1x89; 1x PZ 2x89; 1x PZ 3x89 <sup>2)</sup>	
		⊕ 855/1 Z PZ 1x PZ 1x25; 1x PZ 2x25; 1x PZ 3x25	
		⊕ 867/4 Z TORX® BO 1x TX 10x89; 1x TX 15x89; 1x TX 20x89; 1x TX 25x89; 1x TX 30x89	
		⊕ 867/1 TORX® 1x TX 20x25; 1x TX 25x25	
		○ 840/4 Z Hex-Plus 1x 3,0x89; 1x 4,0x89; 1x 5,0x89; 1x 6,0x89 <sup>2)</sup>	
		● 800/4 Z 1x 1,0x5,5x89	
		● 800/1 Z 1x 1,0x5,5x25	
		⊗ 849 HSS 1x 3,0x70,0; 1x 4,0x74,0; 1x 5,0x85,0; 1x 6,0x95,0; 1x 8,0x110,0	
		● 247 1x 0,5x3,0x70	
		1441 1x 4,5 - 6,0x41,0	

<sup>1)</sup> Con bola; para llaves de vaso de uso manual

<sup>2)</sup> Varilla hexagonal

<sup>3)</sup> Este producto no está disponible ni en los EE.UU. ni en el Canadá.

## Kraftform Kompakt M 1 metal

Un juego compacto de herramientas con las 39 herramientas más importantes para trabajos en uniones atornilladas en el sector de los materiales metálicos.

Con la carraca Zyklop Speed tan increíblemente rápida de 1/4", más todo su equipamiento; con 7 vasos tanto manuales como mecánicos de tamaños entre 5,5 y 13; con 1 porta-puntas; con 13 puntas de a 89 mm de largo; con 6 puntas de machos de roscar combi; con 6 brocas helicoidales para metal con un diámetro de entre 3 y 10 mm; con una garra de atornillar para la retención de los tornillos; con 1 probador monopolar de fases 247; con una caja de material textil muy robusta y resistente que se puede colocar de forma vertical en las estanterías del taller; además, su material textil exterior proporciona una protección de las superficies; esta caja es sumamente liviana y ocupa poco espacio lo que facilita la movilidad del usuario enormemente.

## Kraftform Kompakt M 1 metal



Code	EAN		
	4013288		
05135928001	178367		1
		<b>8000 A</b> 1x 1/4"x152,0	
		<b>8794 LA</b> 1x 1/4"x150,0	
		<b>8794 A</b> 1x 1/4"x56,0	
		<b>8784 A1</b> 1x 1/4"x1/4"x37,0	
		<b>816 R</b> 1x 1/4"x119	
		<b>8790 HMA</b> 1x 5,5x23,0; 1x 6,0x23,0; 1x 7,0x23,0; 1x 8,0x23,0; 1x 10,0x23,0; 1x 12,0x23,0; 1x 13,0x23,0	
		<b>851/4 Z PH</b> 1x PH 1x89; 1x PH 2x89; 1x PH 3x89 <sup>1)</sup>	
		<b>840/4 Z Hex-Plus</b> 1x 3,0x89; 1x 4,0x89; 1x 5,0x89; 1x 6,0x89 <sup>1)</sup>	
		<b>867/4 Z TORX®</b> 1x TX 10x89; 1x TX 15x89; 1x TX 20x89; 1x TX 25x89; 1x TX 30x89	
		<b>800/4 Z</b> 1x 1,0x5,5x89	
		<b>847 HSS</b> 1x 2,5x36,0; 1x 3,3x39,0; 1x 4,2x41,0; 1x 5,0x44,0; 1x 6,8x51,0; 1x 8,5x59,0	
		<b>848 HSS</b> 1x 3,0x38,0; 1x 4,0x44,0; 1x 5,0x50,0; 1x 6,0x50,0; 1x 8,0x51,0; 1x 10,0x54,0	
		<b>1441</b> 1x 4,5 - 6,0x41,0	
		<b>247</b> 1x 0,5x3,0x70	

<sup>1)</sup> Varilla hexagonal

<sup>2)</sup> Este producto no está disponible ni en los EE.UU. ni en el Canadá.

## Kraftform Kompakt SH 1 para equipos sanitarios/calefactores

Un juego compacto de herramientas con las 25 herramientas más importantes para trabajos en uniones atornilladas en el sector de técnica sanitaria y de calefactores. Con 2 llaves combinadas de boca y anillo JOKER, con la carraca Zyklop de 1/4" más todo su equipamiento, con 6 puntas de a 89 mm de largo, con 5 destornilladores multicomponentes Kraftform Plus y un buscapolos. Las 2 llaves combinadas de boca y anillo disponen de una placa especial de retención para prevenir un resbalamiento o la pérdidas del tornillo, así como para generar una mayor transmisión de fuerza; con 1 carraca Zyklop 8000 A (de 1/4") para un trabajo rápido y vigoroso; con 3 vasos Zyklop 8790 HMA para la aplicación tanto manual como mecánica; con 1 adaptador Zyklop 8784 A1 para puntas; con 6 puntas TORX® HF 867/4 con función de retención para tornillos TORX® lo cual asegura un acercamiento y un empalme seguro del tornillo sin que éste se pueda perder; con 1 probador monopolar de fases 247; con 2 destornilladores Kraftform Serie 100 de ranura 160 i y 160 iS para un trabajo seguro hasta 1000 voltios (160 iS con diámetro de varilla reducido y un aislamiento de protección integrado para alcanzar y accionar elementos de atornillar y muelles que estén situados de forma profunda); con 1 destorcincel Kraftform 932 A (ranura) con varilla hexagonal pasante y caperuza de golpe integrada para trabajos de atornillar y un cincelaje ligero; con 2 destornilladores aprieta-tuercas 395 HO con vástago hueco para apretar o soltar tornillos en pernos largos o que están fijamente agarrotados. Sistema de búsqueda de herramienta "Take it easy" con marcas de color según perfiles y marcado del tamaño – para encontrar la herramienta precisa de forma más fácil y rápida.

- Llave carraca combinada Joker con placa de retención especial contra deslizamientos/pérdida del tornillo
- Carraca Zyklop Speed para un trabajo rápido y versátil
- Destornillador plano Kraftform VDE aislado para un trabajo seguro hasta 1000 voltios
- Destorcincel Kraftform con varilla hexagonal pasante y caperuza de impacto integrada
- Destornillador de llave de vaso de vástago hueco para apretar tuercas en pernos largos

## Kraftform Kompakt SH 1 para equipos sanitarios/calefactores



Code	EAN		
05135927001	4013288 170132		1
		<b>6000 Joker</b> 1x 10x159; 1x 13x177	
		<b>8000 A</b> 1x 1/4"x152,0	
		<b>8790 HMA</b> 1x 7,0x23,0; 1x 10,0x23,0; 1x 13,0x23,0	
		<b>8784 A1</b> 1x 1/4"x1/4"x37,0	
		<b>867/4 TORX® HF</b> 2x TX 20x50; 2x TX 25x50; 1x TX 30x50; 1x TX 40x50 <sup>1)</sup>	
		<b>851/4 Z PH</b> 1x PH 1x89; 1x PH 2x89	
		<b>840/4 Z Hex-Plus</b> 1x 3,0x89; 1x 4,0x89; 1x 5,0x89; 1x 6,0x89 <sup>2)</sup>	
		<b>247</b> 1x 0,5x3,0x70	
		<b>160 iS</b> 1x 0,6x3,5x100	
		<b>160 i VDE</b> 1x 1,0x5,5x125	
		<b>932 A</b> 1x 1,2x7,0x125	
		<b>395 HO</b> 1x 10,0x90; 1x 13,0x90	

<sup>1)</sup> Este producto no está disponible ni en los EE.UU. ni en el Canadá.

<sup>1)</sup> Hexágono pasante; sin Take it easy.

<sup>2)</sup> Varilla hexagonal.

## Kraftform Kompakt SH 2 para equipos sanitarios/calefacciones

- 15 herramientas de atornillar para el área de la fontanería y de calefacciones en un estuche de Wera, compacto y robusto, de material textil
- Llave carraca combinada Joker con placa de retención especial contra deslizamientos/pérdida del tornillo
- Destornillador plano Kraftform VDE aislado para un trabajo seguro hasta 1000 voltios
- Destorcincel Kraftform con varilla hexagonal pasante y caperuza de impacto integrada
- Destornillador de llave de vaso de vástago hueco para apretar tuercas en pernos largos
- Mango porta-varillas Kraftform aislado y varillas de cambio con diámetro de varilla reducido
- Varillas VDE intercambiables (de 157 mm) con la función práctica de poder realizar movimientos giratorios rápidos, sistema antirrodamiento y sistema de búsqueda de herramientas Take it easy: con marcas a color según el perfil e indicaciones del tamaño grabadas con láser

### Kraftform Kompakt SH 2 para equipos sanitarios/calefacciones



Code	EAN			
05136026001	204387			1
		●	<b>395 HO</b> 1x 10,0x90; 1x 13,0x90	
		●	<b>932 A</b> 1x 1,2x7,0x125	
			<b>6001 Joker Switch</b> 1x 10x159; 1x 13x179	
		○	<b>950 SPKL HF Multicolour</b> 1x 3,0x123; 1x 4,0x137; 1x 5,0x154; 1x 6,0x172	
		●	<b>817 VDE</b> 1x 9x98	
		+	<b>Kraftform Kompakt VDE 62 iS Take it easy</b> 1x PH 1x157; 1x PH 2x157	
		—	<b>Kraftform Kompakt VDE 60 iS Take it easy</b> 1x 0,6x3,5x157; 1x 1,0x5,5x157	
		●	<b>247</b> 1x 0,5x3,0x70	
			<b>Cinta autoadhesiva 240</b> 1x 50,0x240,0	

<sup>1)</sup> Este producto no está disponible ni en los EE.UU. ni en el Canadá.

## Kraftform Kompakt F 1 Herramientas de atornillar para trabajos de ventanaje

Juego compacto de Wera de herramientas para atornillar con los 36 útiles más importantes en el área de la construcción y el montaje de ventanas.

- Un juego de herramientas universal de alta calidad de 36 piezas para el profesional en materia de construcción y montaje de ventanas
- Porta-puntas 393 S extra slim, con vástago flexible para la aplicación en espacios de montaje difícilmente accesibles
- Juego de llaves de vaso y puntas especialmente destinados a usos universales en materia de construcción de ventanas, en altísima calidad de Wera
- Estuche compacto y estable de material textil compatible con el sistema de transporte Wera 2go

### Kraftform Kompakt F 1 Herramientas de atornillar para trabajos de ventanaje

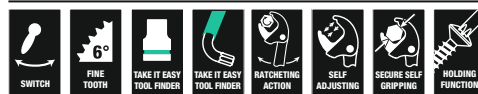

Code	EAN			
05134013001	217721			1
		●	<b>393 S</b> 1x 1/4"x173,5	
		●	<b>813</b> 1x 1/4"x78	
		○	<b>8001 A</b> 1x 1/4"x87,0	
		○	<b>870/1</b> 1x 1/4"x25 <sup>1)</sup>	
		○	<b>8794 SA</b> 1x 1/4"x75,0	
		○	<b>8790 HMA</b> 1x 7,0x23,0; 1x 8,0x23,0; 1x 10,0x23,0; 1x 13,0x23,0	
		+	<b>851/4 TZ PH</b> 1x PH 1x50; 1x PH 2x50; 1x PH 3x50	
		+	<b>867/4 Z TORX®</b> 1x TX 8x50; 1x TX 10x50; 1x TX 15x50; 1x TX 20x50; 1x TX 25x50; 1x TX 30x50	
		○	<b>840/4 Z Hex-Plus</b> 1x 2,0x50; 1x 2,5x50; 1x 3,0x50; 1x 4,0x50; 1x 5,0x50; 1x 6,0x89 <sup>2)</sup>	
		○	<b>950 SPKL Multicolour</b> 1x 2,0x101; 1x 2,5x112	
		○	<b>950 SPKL HF Multicolour</b> 1x 3,0x123; 1x 4,0x137; 1x 5,0x154	
		○	<b>967 SXL HF TORX® Multicolour</b> 1x TX 8x90; 1x TX 10x112; 1x TX 15x123; 1x TX 20x137; 1x TX 25x154; 1x TX 30x195	
			<b>6004 Joker S</b> 1x 10-13 (7/16"-1/2")x154	

<sup>1)</sup> Con bola; para llaves de vaso de uso manual

<sup>2)</sup> Varilla hexagonal

## 9532 Juego de tronchacadenas para el taller

Juego de 18 piezas para el taller de bicicletas. Con ayuda de la carraca de puntas Zyklop Mini, del porta-puntas manual y de las puntas de 89 mm o de 25 mm, es posible trabajar en tornillos de hexágono interior, TORX® y ranura en cruz Phillips.

Por medio del tronchacadenas, del soportacadenas y del perno de remache intercambiable, que contiene el juego, es posible abrir y cerrar cadenas de bicicleta (adecuado para cadenas Single-Speed de hasta 12 velocidades). La pinza para cierres de cadenas facilita el abrir y cerrar cadenas con cierre de cadena.

- Un juego de útiles para el taller de bicicletas
- Con una carraca de puntas de Wera Zyklop Mini 1, un porta-puntas manual 816 R, 1 tronchacadenas, 1 soportacadenas, un juego de repuestos del tronchacadenas Pin, 1 pinza para cierre de cadena, 10 puntas de un largo de 89 mm, 2 puntas de un largo de 25 mm
- Con tronchacadenas y soportacadenas y con el perno de remache intercambiable, para abrir y cerrar cadenas de bicicleta. Adecuado para cadenas Single-Speed de hasta 12 velocidades
- Tenaza de cierre de eslabón de cadena para abrir y cerrar cadenas con cerradura de cadena
- En bolso plegable robusto

## 9532 Juego de tronchacadenas para el taller



Code	EAN		
05136042001	229571		1
		● 8001 A 1x 1/4"x87,0	
		● 816 R 1x 1/4"x119	
		⊕ 851/4 Z 1x PH 1x89; 1x PH 2x89	
		⊕ 867/4 Z TORX® 1x TX 10x89; 1x TX 25x89	
		○ 840/4 Z 1x 2,0x89; 1x 2,5x89; 1x 3,0x89; 1x 4,0x89; 1x 5,0x89; 1x 6,0x89 <sup>1)</sup>	
		○ 840/1 Z 1x 5,0x25; 1x 8,0x25	
		9512 Gancho de fijación de la cadena	
		9513 Remache de cadena	
		9533 Pinza para eslabón de cierre de cadena 1x 167,5	
		9534 3x 15,0	

<sup>1)</sup>Varilla hexagonal

## 9100 Juego de herramientas para guitarras

Juego de herramientas para guitarras: Este conjunto contiene todas las herramientas necesarias para trabajos de mantenimiento y de reparación. Llaves acodadas de Wera de acero inoxidable con perfil tipo Hex-Plus (de los tamaños 1,5; 2,0, 2,5, 5,0 así como en los tamaños en pulgadas de 1/8", 5/32", 3/16"). Puntas de acero inoxidable de Wera de un largo de 89 mm para tornillos de hexágono interior (en los tamaños 1,5, 2,0, 2,5), mango tipo Kraftform para puntas de 1/4", puntas de acero inoxidable de 1/4" para tornillos de ranura (de 1,8x12x41 mm, de 0,6x3,5x89 mm, de 1,2x 8,0x89 mm), para tornillos de ranura en cruz (tipos PH de 1x89 mm y PH de 2x89 mm) así como para tornillos de hexágono interior (de 0,05"x25 mm), un adaptador de Wera para el mango (la toma hexagonal del mango de 1/4"- al cuadradillo de 1/4" de los vasos), vasos tipo Wera Zyklop (en los tamaños 10 y 1/2"), manivela para cuerdas con hexágono de 1/4" para conectarla con el mango, tenaza Knipex® para el corte de cuerdas, calibre fijo, inputjacker, 2 plectros.

## 9100 Juego de herramientas para guitarras



Code	EAN		
05134015001	211675		1
		● 815 R 1x 1/4"x119	
		⊕ 3851/4 1x PH 1x89; 1x PH 2x89	
		● 3800/1 TS 1x 1,8x12,0x41	
		● 3800/4 1x 0,6x3,5x89; 1x 1,2x8,0x89	
		○ 3840/1 TS 1x 0,05"x25	
		○ 3950 PKL 1x 1,5x90; 1x 2,0x101; 1x 2,5x112; 1x 3,0x123; 1x 4,0x137; 1x 5,0x154	
		○ 3950 PKL Imperial 1x 1/8"x123; 1x 5/32"x137; 1x 3/16"x154	
		○ 870/1 1x 1/4"x25 <sup>1)</sup>	
		● 8790 HMA 1x 10,0x23,0; 1x 7/16"x23,0	
		● 8790 HMA Deep 1x 1/2"x50,0	
		9103 Manivela para cuerdas	
		9105 Galga de espesores 0,05 - 1,00mm, 13 hojas	
		9104 Cilindro de montaje Input-Jacker	
		9101 Plectro Wera	
		9102 Plectro Tool Rebel	
		9110 Cajetilla metálica con tapa de Wera	
		KNIPLEX® 74 01 140	
		Cinta autoadhesiva 120 1x 50,0x120,0	

<sup>1)</sup>Con bola; para llaves de vaso de uso manual

### 838 RA-R M Porta-puntas manual con función de carraca, de 1/4"

Porta-puntas de alta calidad. Con un mango multicomponente Kraftform Plus para un trabajo ergonómico y agradable que evita ampollas y callosidades en la mano. Las zonas duras de agarre permiten altas velocidades de trabajo, mientras que las zonas blandas garantizan una alta transmisión de la fuerza. Adecuado para puntas con arrastre hexagonal exterior de 1/4" según la norma DIN ISO 1173-D 6,3.

- Porta-puntas manual con sistema de cambio rápido Rapidaptor para puntas con un arrastre hexagonal exterior de 1/4" según DIN ISO 1173-C 6,3 y E 6,3 y las series de conexión de Wera 1 y 4
- Un mecanismo de carraca que viene integrado en el mango
- La carraca que viene integrada dispone de un dentado fino y permite un trabajo rápido y seguro
- Una alta velocidad de trabajo: con la carraca también es posible realizar unos movimiento de giro rápidos durante el trabajo de atornillar
- Una conmutación ergonómica e intuitiva derecha/izquierda, o a la posición de 0
- Porta-puntas Rapidaptor para un cambio de puntas ultrarrápido
- Para puntas con arrastre hexagonal exterior de 1/4" según la norma DIN ISO 1173-C 6,3 y E 6,3
- Mango multicomponente Kraftform para un trabajo rápido y comfortable
- Con sistema hexagonal anti-rodadura para evitar que la herramienta ruede
- Magnético

### 838 RA-R M Porta-puntas manual con función de carraca, de 1/4"



Code	EAN	Icon	mm	mm				
05051493001	229748	1/4"	123,5	98				1

### 838 RA S Porta-puntas manual con función de carraca, de 1/4"

Porta-puntas de alta calidad. Con un mango multicomponente Kraftform Plus para un trabajo ergonómico y agradable que evita ampollas y callosidades en la mano. Las zonas duras de agarre permiten altas velocidades de trabajo, mientras que las zonas blandas garantizan una alta transmisión de la fuerza.

Adecuado para puntas con arrastre hexagonal exterior de 1/4" según la norma DIN ISO 1173-D 6,3.

- Porta-puntas manual extremadamente pequeño con arrastre hexagonal exterior de 1/4"
- Un mecanismo de carraca que viene integrado en el mango
- La carraca que viene integrada dispone de un dentado fino y permite un trabajo rápido y seguro
- Una alta velocidad de trabajo: con la carraca también es posible realizar unos movimiento de giro rápidos durante el trabajo de atornillar
- Una conmutación ergonómica e intuitiva derecha/izquierda, o a la posición de 0
- Un fuerte imán permanente en la toma de las puntas sostiene las puntas de manera supersegura
- Porta-puntas universal para puntas de 1/4"
- Mango multicomponente Kraftform para un trabajo rápido y comfortable
- Magnético

### 838 RA S Porta-puntas manual con función de carraca, de 1/4"



Code	EAN	Icon	mm	mm				
05051492001	229731	1/4"	102	84				1

## Rapidaptor - una maravilla funcional compacta



Porta-puntas manual de alta calidad para puntas de acero inoxidable con el fin de evitar herrumbre de origen externo. El sistema Rapidaptor de cambio rápido permite un cambio ultrarrápido de las puntas sin herramienta auxiliar. El mango Kraftform Plus del porta-puntas proporciona un trabajo agradable y ergonómico que evita ampollas y callosidades. Las zonas duras de agarre permiten una alta velocidad de trabajo mientras que las zonas blandas de agarre garantizan una alta transmisión del par de giro. Adecuado para puntas de arrastre hexagonal exterior de 1/4" según la norma DIN ISO 1173-C 6,3 y E 6,3 (ISO 1173).

- La solución del problema de la contaminación: ¡Atornillar acero inoxidable por medio de acero inoxidable!
- Destornillador porta-puntas de cambio rápido Rapidaptor, acero inoxidable
- Sujeción segura de puntas
- Un cambio de puntas rápido
- Acero inoxidable para prevenir la contaminación externa

## Kraftform Stainless - material de acero inoxidable para evitar herrumbre de origen externa



## 3816 R Destornillador Porta-Puntas de cambio-rápido Rapidaptor, acero inoxidable



	EAN						
Code	4013288		mm				
05051465001	127570	1/4"	119				5

## 817 R Destornillador con porta-puntas de cambio rápido Rapidaptor

Porta-puntas de alta calidad. La varilla tipo bayoneta es retractible dentro del mango, lleva el sistema de cambio rápido, y permite una utilización manual rápida incluso en situaciones de trabajo muy estrechas cuando la varilla se encuentra retraída. El sistema Rapidaptor de cambio rápido permite un cambio ultrarrápido de las puntas sin herramienta auxiliar. El potente imán permanente sostiene las puntas de forma supersegura. El mango Kraftform Plus del porta-puntas proporciona un trabajo agradable y ergonómico que evita ampollas y callosidades. Las zonas duras de agarre permiten una alta velocidad de trabajo mientras que las zonas blandas de agarre garantizan una alta transmisión del par de giro. Adecuado para puntas de arrastre hexagonal exterior de 1/4" según la norma DIN ISO 1173-C 6,3 y E 6,3 (ISO 1173).

- Varilla telescópica alojada en el mango

## 817 R Destornillador con porta-puntas de cambio rápido Rapidaptor



	EAN						
Code	4013288		mm				
05051482001	103130	1/4"	133				2

## 817 R SB Destornillador con porta-puntas de cambio rápido Rapidaptor



	EAN						
Code	4013288						
05073541001	106025		817 R			1x 1/4"x133	1



### 816 R Destornillador con porta-puntas de cambio rápido Rapidaptor



Code	EAN	⊕	⊘						
05051462001	4013288 099617	⊕	1/4"	119					5

### 816 R SB Destornillador con porta-puntas de cambio rápido Rapidaptor



Code	EAN	⊕	⊘						
05073540001	4013288 106032	⊕	816 R 1x 1/4"x119						1

### 813 R Destornillador con porta-puntas de cambio rápido Rapidaptor



Code	EAN	⊕	⊘						
05051272001	4013288 103123	⊕	1/4"	90					2

### 393 S Destornillador porta-puntas extra slim con vástago flexible

Destornillador con vástago flexible para un mejor acceso a lugares de difícil alcance. Gracias a la construcción especial con un porta-puntas muy delgado, es posible trabajar con diferentes perfiles de tornillos incluso en espacios sumamente estrechos. El mango es de tipo Kraftform multicomponente lo cual proporciona unas altas velocidades y un trabajo especialmente ergonómico. Lleva el sistema de hexágono antirrodamiento para evitar que el útil se ruede en el puesto de trabajo.

- Un vástago flexible y elástico
- Una función de retención seguro de la punta gracias al mecanismo de bloqueo. Con potente imán permanente.
- Porta-puntas de acero inoxidable compacto para puntas con arrastre hexagonal exterior de 1/4" según la norma DIN 3126, ISO 1173 Form C 6,3 y E 6,3
- Mango multicomponente Kraftform para un trabajo rápido y ergonómico

### 393 S Destornillador porta-puntas extra slim con vástago flexible



Code	EAN	⊕	⊘	⊘	⊘	⊘			
05028161001	4013288 217660	⊕	1/4"	173,5	98	6 53/64"			5

### 392 Porta-puntas manual con varilla flexible

Destornillador porta-puntas manual de alta calidad con vástago flexible de Wera. Con un mango Kraftform multicomponente para unas velocidades de trabajo mayores y un trabajo especialmente ergonómico. Kraftform Plus: las zonas duras de agarre permiten una gran velocidad de trabajo mientras que las zonas blandas de agarre garantizan la transmisión de altos pares de giro. Con sistema porta-puntas de cambio rápido para un cambio ultrarrápido de las puntas. Con sistema de protección por hexagonal contra el rodamiento del útil. Adecuado para la toma de puntas de 1/4" de hexagonal exterior según la norma DIN ISO 1173-C 6,3.

- Destornillador porta-puntas con varilla flexible y sistema de cambio rápido
- Con varilla redonda flexible

### 392 Porta-puntas manual con varilla flexible



Code	EAN	⊕	⊘	⊘	⊘	⊘			
05028160001	4013288 041418	⊕	1/4"	177	98	7"			5

### 813 Destornillador porta-puntas

- Destornillador porta-puntas para puntas de 1/4"
- Magnético

#### 813 Destornillador porta-puntas



	EAN					
Code	4013288		mm	mm		
05051274001	175656	1/4"	78	68		3

### 812/1 Destornillador Porta-Puntas con potente imán permanente

- Con varilla hexagonal, en niquelado mate
- Casquillo de acero inoxidable con imán permanente para un alojamiento seguro de la punta

#### 812/1 Destornillador Porta-Puntas con potente imán permanente



	EAN							
Code	4013288		mm	mm	mm			
05051205001	012272	1/4"	120	112	10,5	4 3/4"		2

### 811/1 Mango porta-puntas Stubby, magnético

Un mango porta-puntas especialmente pequeño con una varilla corta que permite trabajar incluso en espacios difícilmente accesibles. Adecuado para la toma de puntas con arrastre de hexágono exterior según la norma DIN ISO 1173-C 6,3 y la serie de conexión de Wera 1. El mango bicomponente tipo Kraftform con su práctica combinación de zonas duras y zonas blandas permite un agarre fijo y un trabajo muy preciso. Con un imán fuerte y permanente que también es capaz de sostener tornillos grandes y pesados. El sistema de protección contra el rodamiento mediante un hexágono evita las molestias que puede causar el hecho de que la herramienta se ruede del puesto de trabajo.

- Una forma corta y compacta para trabajos en entornos de montaje muy estrechos
- Mango ergonómico bicomponente tipo Kraftform para un trabajo muy preciso
- Con sistema anti-rodamiento hexagonal para evitar que la herramienta ruede
- Mango porta-puntas en la versión magnética para facilitar el posicionamiento de los tornillos
- Para puntas de 1/4" según la norma DIN ISO 1173-C 6,3

### 811/1 Mango porta-puntas Stubby, magnético



	EAN						
Code	4013288		mm	mm			
05008880001	212375	1/4"	10	54	3/8"		2

### 810/1 Destornillador Porta-Puntas con anillo de retención

- Destornillador porta-puntas con anillo de retención para puntas con arrastre hexagonal de 1/4"

#### 810/1 Destornillador Porta-Puntas con anillo de retención



	EAN							
Code	4013288		mm	mm	mm			
05051005001	012258	1/4"	120	112	10,5	4 3/4"		2

### Kraftform Kompakt Vario con carraca

Porta-puntas manual de alta calidad. Con carraca, dentado fino para un ángulo de recuperación mínimo, anillo de conmutación (derecha, fijo, izquierda), un par máximo de hasta 50 newtonmetros. El sistema Rapidaptor de cambio rápido permite un cambio ultrarrápido de las puntas sin herramienta auxiliar. El potente imán permanente sostiene las puntas de forma supersegura. El mango Kraftform Plus proporciona un trabajo agradable y ergonómico que evita ampollas y callosidades. Las zonas duras de agarre permiten una alta velocidad de trabajo mientras que las zonas blandas de agarre garantizan una alta transmisión del par de giro. Adecuado para puntas de arrastre hexagonal exterior de 1/4" según la norma DIN ISO 1173-C 6,3 y E 6,3 (ISO 1173).

- Destornillador de carraca con tecnología Rapidaptor para un cambio de puntas ultrarrápido
- Carraca con dentado fino para un ángulo de retorno mínimo
- Con anillo de conmutación (derecha, fijo, izquierda)
- Par de giro máximo de hasta 50 Nm
- Mango multicomponente Kraftform para un trabajo rápido y ergonómico

## 816 RA Destornillador de carraca



Code	EAN	Ø	l						
05051461001	156280	1/4"	142,0						1

## Kraftform Kompakt 60 RA



Code	EAN								
05051040001	155290								1
		●	<b>816 RA</b> 1x 1/4"x142,0						
		+	<b>851/4 Z PH</b> 1x PH 1x89; 1x PH 2x89; 1x PH 3x89 <sup>1)</sup>						
		+	<b>855/4 Z PZ</b> 1x PZ 1x89; 1x PZ 2x89; 1x PZ 3x89 <sup>1)</sup>						
		⊗	<b>867/4 Z TORX® B0</b> 1x TX 10x89; 1x TX 15x89; 1x TX 20x89; 1x TX 25x89; 1x TX 30x89						
		⊖	<b>800/4 Z</b> 1x 1,0x5,5x89						
		○	<b>840/4 Z Hex-Plus</b> 1x 3/32"x89; 1x 1/8"x89; 1x 5/32"x89; 1x 3/16"x89						

<sup>1)</sup>Varilla hexagonal

## Kraftform Kompakt 60 RA, Imperial



Code	EAN								
05051041001	155306								1
		●	<b>816 RA</b> 1x 1/4"x142,0						
		+	<b>851/4 Z PH</b> 1x PH 1x89; 1x PH 2x89; 1x PH 3x89 <sup>1)</sup>						
		⊗	<b>867/4 Z TORX® B0</b> 1x TX 10x89; 1x TX 15x89; 1x TX 20x89; 1x TX 25x89; 1x TX 30x89						
		⊖	<b>800/4 Z</b> 1x 1,0x5,5x89						
		○	<b>840/4 Z Hex-Plus</b> 1x 3/32"x89; 1x 1/8"x89; 1x 5/32"x89; 1x 3/16"x89						
		□	<b>868/4 Square-Plus</b> 1x # 1x89; 1x # 2x89; 1x # 3x89						

<sup>1)</sup>Varilla hexagonal

## 80 RA Vario Destornillador de carraca

Carraca, con dentadura fina para un ángulo mínimo de recuperación, anillo de conmutación (derecha, fijo, izquierda), un par de giro máximo de hasta 50 Nm; toma de hexagonal interior de 6 mm. Mango Kraftform Plus para un trabajo agradable y ergonómico que evita ampollas y callosidades. Las zonas duras de agarre sirven para una alta velocidad de trabajo mientras que las zonas blandas de agarre garantizan una alta transmisión del par de giro.

- Destornillador de carraca Vario para varillas Vario de Wera de 6 mm
- Carraca con dentado fino para un ángulo de retorno mínimo
- Anillo de inversión (derecha, fijo, izquierda)
- Par de giro máximo de hasta 50 Nm
- Mango Kraftform multicomponente con zonas duras para un rápido reposicionamiento en la mano y blandas para una mayor transmisión de par

## 80 RA Vario Destornillador de carraca



Code	EAN	Ø	l						
05002901001	156242	6	115,0						1



## Kraftform Kompakt 27 RA

Herramienta compacta de Wera con mango multicomponente Kraftform para un trabajo de atornillar a altas velocidades y especialmente ergonómico.

Dispone de un depósito integrado en el mango. Incluye una carraca: con dentadura fina para un pequeño ángulo de recuperación; un anillo de conmutación (derecha, fijo, izquierda). Dispone de un par de giro máximo de hasta 50 newtonmetros. La varilla es hexagonal con toma de hexágono interior de 1/4", con manguito de acero inoxidable así como un potente imán permanente.

- Kraftform Kompakt con función de carraca para altas velocidades de trabajo
- Kraftform con sistema antirrodamiento, multicomponente, con depósito integrado
- Dentado fino para pequeños ángulos de recuperación; anillo de conmutación (derecha, fijo, izquierda)
- Par de giro máximo de hasta 50 Nm
- Varilla hexagonal. de 1/4", manguito de acero inox., potente imán permanente

### Kraftform Kompakt 27 RA 1 SB



Code	EAN			
05073660001	156051			1
		+	851/1 Z PH 1x PH 1x25; 1x PH 2x25	
		+	855/1 Z PZ 1x PZ 1x25; 1x PZ 2x25	
		●	800/1 Z 1x 1,0x5,5x25; 1x 1,2x6,5x25	

### Kraftform Kompakt 27 RA 2 SB



Code	EAN			
05073661002	156068			1
		+	851/1 Z PH 1x PH 1x25; 1x PH 2x25	
		●	800/1 Z 1x 1,0x5,5x25; 1x 1,2x6,5x25	
		□	868/1 Z 1x # 1x25; 1x # 2x25	

## 88/1 Juego Vario

Juego Vario de 11 piezas con destornillador y varillas. El bolso para llevar en el cinturón es práctico, protege la herramienta y la mantiene siempre a mano. El mango Kraftform del destornillador proporciona un trabajo agradable y ergonómico que evita ampollas y callosidades. Las zonas duras de agarre sirven para una alta velocidad de trabajo mientras que las zonas blandas de agarre garantizan una alta transmisión del par de giro.

El sistema hexagonal anti-rodamiento evita molestias al no rodarse la herramienta durante el trabajo. Gracias al hexágono integrado, se pueden alcanzar unos pares de giro mayores con ayuda de llaves de boca y anillo. Las varillas dobles son de material de puntas de alta calidad que garantizan una vida útil especialmente larga. La punta Wera Black Point ofrece gran exactitud de posicionamiento y una protección anticorrosiva optimizada.

- Juego Vario con porta-varillas manual y 10 varillas combinadas
- Mango Kraftform multicomponente con zonas duras para un rápido reposicionamiento en la mano y blandas para una mayor transmisión de par
- Material hexagonal de las varillas, en niquelado mate, 6 mm
- Punta Black-Point ofrece alojamiento preciso y óptima protección anticorrosiva
- En un bolso robusto para el cinturón

### 88/1 Juego Vario



Code	EAN			
05002990001	000675			1
		●	80 1x 6x98	
		+	85 1x PH 1xPH 2x175	
		+	86 1x PZ 1xPZ 2x175	
		+	87 1x TX 10xTX 15x175; 1x TX 20xTX 25x175; 1x TX 30xTX 40x175	
		●	81 1x 0,6x4,0x1,0x6,0x175; 1x 0,8x5,0x1,2x7,0x175	
		○	84 1x 4x4x175; 1x 5x5x175; 1x 6x6x175	

## 80 Mango Vario

- Mango porta-varillas Kraftform con hexágono para llave de 10 mm
- Para varillas Vario de 6 mm o del adaptador Vario

### 80 Mango Vario



	EAN						
<b>Code</b>	4013288	mm	mm	mm			
05002900001	000460	6	10	98			5

## 95 Vario Mango en "T" para varillas Vario

Destornillador de mango en "T": La forma ideal del agarre permite la transmisión de pares de apriete y desapriete especialmente altos. La forma ergonómica del mango rellena la palma de la mano de forma perfecta, los dedos de la mano se depositan de forma segura en las cavidades del mango. Así, toda la mano se encuentra en contacto con el mango y de esta manera se evitan pérdidas friccionales entre la mano y el mango.

Mango porta-puntas para puntas con un arrastre hexagonal exterior de 1/4" según la norma DIN ISO 1173-C 6,3 en versión magnética para facilitar el posicionamiento de los tornillos.

- Destornilladores de mango en "T" para la transmisión de pares de apriete y desapriete especialmente altos
- Un mango ergonómico bicomponente con cavidades para el depósito de los dedos y una sensación háptica agradable que permite una alta transmisión de las fuerzas y un trabajo libre de molestias y fatiga
- Mango en "T" tipo Vario para varillas Vario de 6 mm así como adaptadores Vario

### 95 Vario Mango en "T" para varillas Vario



	EAN						
<b>Code</b>	4013288	mm	mm	mm	mm		
05023400001	208446	6	60	44	100	2 23/64"	2

## 830 Adaptador cambio rápido

- Adaptador Vario con sistema de cambio rápido para porta-varillas Vario
- Adecuado para puntas de 1/4"
- Sistema de cambio rápido de 1/4" con fuerte imán permanente

### 830 Adaptador cambio rápido



	EAN						
<b>Code</b>	4013288	mm	mm	mm			
05051835001	012425	1/4"	6	165	6 9/16"		2

## 91 Extensión Vario

- Prolongador Vario para varillas Vario y adaptadores Vario
- Material hexagonal en niquelado mate, 6 mm

### 91 Extensión Vario



	EAN						
<b>Code</b>	4013288	mm	mm	mm			
05003210001	000804	6	6	175	7"		2

## 712 Adaptador con cuadradillo

- Para llaves de vaso de cuadradillo de 1/4"

### 712 Adaptador con cuadradillo



	EAN						
<b>Code</b>	4013288		mm	mm			
05040001001	006165	1/4"	6	175	7"		2

## Varillas combinadas Vario

Varilla Combi para mangos Vario. Las varillas dobles son de material de puntas de alta calidad que garantizan una vida útil especialmente larga. La punta Black Point de Wera ofrece gran exactitud de posicionamiento y una protección anticorrosiva optimizada.

### 81 Varilla Plana Combinada



	EAN								
<b>Code</b>	4013288	mm	mm	mm	mm	mm	mm		
05002910001	000477	0,6	4,0	1,0	6,0	6	175	5	
05002913001	000484	0,8	5,0	1,2	7,0	6	175	5	

### 82 Varilla Combinada Plana y Phillips



	EAN							
<b>Code</b>	4013288		mm	mm	mm	mm		
05002920001	000491	PH 1	0,6	4,0	6	175	7"	5
05002923001	000507	PH 2	1,0	6,0	6	175	7"	5
05002926001	000514	PH 3	1,2	7,0	6	175	7"	5

### 83 Varilla Combinada Phillips y Pozidriv



	EAN						
<b>Code</b>	4013288			mm	mm		
05002930001	000521	PH 1	PZ 1	6	175	7"	5
05002933001	000538	PH 2	PZ 2	6	175	7"	5

### 84 Varilla combinada para tornillos de hexágono interior



	EAN						
<b>Code</b>	4013288			mm	mm		
05002936001	000545	2,5	2,5	6	175	7"	5
05002938001	000552	3	3	6	175	7"	5
05002940001	000569	4	4	6	175	7"	5
05002943001	000576	5	5	6	175	7"	5
05002948001 <sup>1)</sup>	155436	4	5	6	175	7"	5
05002946001	000583	6	6	6	175	7"	5

<sup>1)</sup>sin punta de bola

### 85 Varilla Combinada Phillips



	EAN						
<b>Code</b>	4013288			mm	mm		
05002950001	000590	PH 1	PH 2	6	175	7"	5

### 86 Varilla Combinada para tornillos Pozidriv



	EAN						
<b>Code</b>	4013288			mm	mm		
05002960001	000606	PZ 1	PZ 2	6	175	7"	5
05140310001	000613	PZ 2	PZ 3	6	175	7"	5

### 87 Varilla Combinada TORX®



	EAN						
<b>Code</b>	4013288			mm	mm		
05002966001	000620	TX 6	TX 8	6	175	7"	5
05002968001	000637	TX 7	TX 9	6	175	7"	5
05002970001	000644	TX 10	TX 15	6	175	7"	5
05002973001	000651	TX 20	TX 25	6	175	7"	5
05002976001	000668	TX 30	TX 40	6	175	7"	5

### 68 Varilla combinada para tornillos con cuadrado interior



	EAN						
<b>Code</b>	4013288			mm	mm		
05002980001	100061	#1	#2	6	175	7"	5





# Carro de herramientas para el taller y depósitos de espuma



## 9700 Carro de herramientas Tool Rebel 1

Carro de herramientas para el taller exclusivo en el diseño Tool Rebel. 5 cajones planos y 2 cajones altos permiten una organización eficaz y móvil de las herramientas y del material.

El carro es muy robusto por su doble pared y la construcción completamente soldada de todo el conjunto.











Sirve para el uso cotidiano duro y exigente en el taller. Contiene 4 depósitos de espuma de Wera: el depósito de espuma 9710 juego de destornilladores Set 1, el depósito de espuma 9720 juego de carraca Zyklop 8000 A Set 1, el depósito de espuma 9731 juego de llaves de boca y anillo Joker 6003 Set 1, el depósito de espuma 9740 juego de llaves acodadas Set 1.

- Carro de herramientas para el taller exclusivo en el diseño Tool Rebel
- Una versión extremadamente robusta gracias a la construcción de doble pared
- Con 7 cajones (5 planos, 2 altos): de estos, 2 cajones planos llevan depósitos de espuma incluyendo las herramientas (entre otros, con una carraca Zyklop Speed y sus accesorios, llaves de boca Joker, destornilladores Kraftform, llaves acodadas)
- Medidas de cajones planos (anchura x altura x profundidad): 522 x 81 x 398 mm
- Las medidas de los cajones altos: (anchura x altura x profundidad): 522 x 166 x 398 mm
- Apertura de los cajones en un 100 % con rieles telescópicos de rodamientos de bola, cierre automático
- En un proceso laborioso, todos los cajones han recibido un revestimiento individual
- Un riesgo de vuelco mínimo gracias al bloqueo de extracción – solo un cajón se puede abrir a la vez, no es posible abrir varios cajones al mismo tiempo
- Ambos lados llevan una perforación de cuadradillo
- Depósitos de espuma de alta calidad y de larga duración sin evaporaciones químicas
- Un encaje perfecto para facilitar y optimizar la extracción de la herramienta de los depósitos de espuma

## 9700 Carro de herramientas Tool Rebel 1



Code	EAN		
05150130001	4013288 225085		1
<b>1x 9710 Depósito de espuma juego de destornilladores Set 1</b>			
	●	<b>932 A</b> 1x 1,0x5,5x100; 1x 1,2x7,0x125	
	+	<b>350</b> 1x PH 1x80; 1x PH 2x100; 1x PH 3x150	
	+	<b>350 PH Stubby</b> 1x PH 2x25	
	+	<b>355</b> 1x PZ 1x80; 1x PZ 2x100	
	●	<b>335</b> 1x 0,8x4,0x100; 1x 1,0x5,5x125	
	●	<b>334</b> 1x 1,2x6,5x150	
	●	<b>335 Stubby/Destornillador corto</b> 1x 1,0x5,5x24,5	
	+	<b>2050 Micro</b> 1x PH 0x40 <sup>1)</sup>	
	●	<b>2035 Micro</b> 1x 0,40x2,5x80	
	●	<b>160 i VDE</b> 1x 0,4x2,5x80 <sup>2)</sup> ; 1x 0,6x3,5x100 <sup>2)</sup>	
		<b>1441</b> 1x 4,5-6,0x41,0	
		<b>1442</b> 1x 6,0-8,5x41,0	
		<b>9810</b> 1x 344,0x30,0x392,0 <sup>3)</sup>	

1x 9720 Depósito de espuma juego de carraca Zyklop 8000 A de 1/4" Set 1	
	<p> <b>8000 A</b> 1x 1/4"x152,0</p>
	<p> <b>8794 LA</b> 1x 1/4"x150,0</p>
	<p> <b>8794 SA</b> 1x 1/4"x75,0</p>
	<p> <b>8795 A</b> 1x 1/4"x35,5</p>
	<p> <b>8794 A</b> 1x 1/4"x56,0</p>
	<p> <b>8790 HMA</b> 1x 4,0x23,0; 1x 4,5x23,0; 1x 5,0x23,0; 1x 5,5x23,0; 1x 6,0x23,0; 1x 7,0x23,0; 1x 8,0x23,0; 1x 9,0x23,0; 1x 10,0x23,0; 1x 11,0x23,0; 1x 12,0x23,0; 1x 13,0x23,0; 1x 14,0x23,0; 1x 15,0x23,0</p>
	<p> <b>8767 A HF</b> 1x TX 8x28,0; 1x TX 9x28,0; 1x TX 10x28,0; 1x TX 15x28,0; 1x TX 20x28,0; 1x TX 25x28,0; 1x TX 27x28,0; 1x TX 30x28,0; 1x TX 40x28,0</p>
	<p> <b>8740 A HF</b> 1x 3,0x28,0; 1x 4,0x28,0; 1x 4,0x100,0; 1x 5,0x28,0; 1x 5,0x100,0; 1x 6,0x28,0; 1x 6,0x100,0; 1x 8,0x28,0; 1x 8,0x100,0</p>
	<p><b>9820</b> 1x 172,0x30,0x392,0 <sup>3)</sup></p>
1x 9731 Depósito de espuma juego de llaves 6003 Joker Set 1	
	<p><b>6003 Joker</b> 1x 6x105; 1x 7x110; 1x 8x115; 1x 9x120; 1x 10x125; 1x 11x135; 1x 12x148; 1x 13x160; 1x 14x167; 1x 15x174; 1x 16x182; 1x 17x190; 1x 18x210; 1x 19x230; 1x 20x230; 1x 21x260; 1x 22x260; 1x 24x280</p>
	<p><b>Abridor de botellas</b> 1x 145</p>
	<p><b>9831</b> 1x 344,0x30,0x392,0 <sup>3)</sup></p>
1x 9740 Depósito de espuma para juegos de llaves acodadas Set 1	
1x 950/9 Hex-Plus Multicolour 1	
	<p> <b>950 SPKL Multicolour</b> 1x 1,5x90; 1x 2,0x101; 1x 2,5x112; 1x 3,0x123; 1x 4,0x137; 1x 5,0x154; 1x 6,0x172; 1x 8,0x195; 1x 10,0x224</p>
1x 967/9 TX XL Multicolour 1	
	<p> <b>967 SXL TORX® Multicolour</b> 1x TX 8x90; 1x TX 9x101; 1x TX 10x112</p>
	<p> <b>967 SPKXL TORX® Multicolour</b> 1x TX 15x123; 1x TX 20x137; 1x TX 25x154; 1x TX 27x172; 1x TX 30x195; 1x TX 40x224</p>
	<p><b>1x 9500 Magnetizador/Desmagnetizador SB</b> 1x 64,6</p>
	<p><b>1x Flexómetro BM 100, escala métrica, STABILA®, 3 m, artículo 19570</b></p>
	<p><b>1x 9840</b> 1x 172,0x30,0x392,0 <sup>3)</sup></p>

<sup>1)</sup> El tamaño 0 corresponde a JCS 0 (Japanese Camera Industrial Standard) modificado

<sup>2)</sup> sin Lasertip

<sup>3)</sup> Atención: el depósito de espuma no cabe en el modelo anterior 05501051001 del carro de herramientas para el taller.











## 9710 Depósito de espuma juego de destornilladores Set 1

Un depósito de espuma de larga duración; el aspecto bicolor hace que se reconozca muy rápidamente si hacen falta piezas; es adecuado para el carro de herramientas del taller Tool Rebel; viene con 16 destornilladores Kraftform de Wera (para el taller, VDE, destorcincel, Micro) así como 2 garras para atornillar.

- Un depósito de espuma de larga duración; de un diseño bicolor para que se note la falta de una herramienta muy rápidamente
- Depósito de espuma de alta calidad y de larga duración sin evaporaciones químicas
- Un encaje perfecto para facilitar y optimizar la extracción de la herramienta de los depósitos de espuma
- Repelente al agua y al aceite, fácil de cuidar y de limpiar
- La herramienta está protegida contra suciedad y golpes
- 8 destornilladores Kraftform Plus con zonas duras para altas velocidades de trabajo y zonas blandas en el mango para una alta transmisión del par de giro
- 2 destornilladores Kraftform Plus VDE con varillas aisladas para un trabajo seguro bajo tensiones de hasta 1.000 voltios.
- 2 destornilladores Kraftform Micro con cápsula giratoria para un movimiento de giro rápido
- 2 destornilladores cortos Stubby con varilla corta para áreas de difícil acceso
- 2 garras de atornillar (herramienta enchufable con función de sujeción para tornillos)
- Anchura x altura x profundidad: sin herramientas 344 x 30 x 392 mm, con herramientas 344 x 47 x 392 mm

## 9710 Depósito de espuma juego de destornilladores Set 1



Code	EAN		
05150101001	4013288 225122		1
		 <b>932 A</b> 1x 1,0x5,5x100; 1x 1,2x7,0x125	
		 <b>350</b> 1x PH 1x80; 1x PH 2x100; 1x PH 3x150	
		 <b>350 PH Stubby</b> 1x PH 2x25	
		 <b>355</b> 1x PZ 1x80; 1x PZ 2x100	
		 <b>335</b> 1x 0,8x4,0x100; 1x 1,0x5,5x125	
		 <b>334</b> 1x 1,2x6,5x150	
		 <b>335 Stubby/Destornillador corto</b> 1x 1,0x5,5x24,5	
		 <b>2050 Micro</b> 1x PH 0x40 <sup>1)</sup>	
		 <b>2035 Micro</b> 1x 0,40x2,5x80	
		 <b>160 i VDE</b> 1x 0,4x2,5x80 <sup>2)</sup> ; 1x 0,6x3,5x100 <sup>2)</sup>	
		<b>1441</b> 1x 4,5-6,0x41,0	
		<b>1442</b> 1x 6,0-8,5x41,0	
		<b>9810</b> 1x 344,0x30,0x392,0 <sup>3)</sup>	

<sup>1)</sup> El tamaño 0 corresponde a JCS 0 (Japanese Camera Industrial Standard) modificado

<sup>2)</sup> sin Lasertip

<sup>3)</sup> Atención: el depósito de espuma no cabe en el modelo anterior 05501051001 del carro de herramientas para el taller.

### 9711 Depósito de espuma juego de destornilladores VDE Set 1

- Destornilladores con varillas aisladas para un trabajo seguro hasta una tensión de 1000 voltios; 5 de ellos con un diámetro de varilla reducido para acceder a tornillos profundos
- 2 sujetas-tornillos (herramienta enchufable con función de sujeción para tornillos)
- Anchura x altura x profundidad: sin herramientas 344 x 30 x 392 mm, con herramientas 344 x 46 x 392 mm

### 9711 Depósito de espuma juego de destornilladores VDE Set 1



Code	EAN			
05150102001	4013288 225320			1
		+	<b>162 iS PH VDE</b> 1x PH 1x80; 1x PH 2x100	
		+	<b>165 iS PZ VDE</b> 1x PZ 1x80; 1x PZ 2x100	
		+	<b>165 i PZ/S VDE</b> 1x # 2x100	
		-	<b>160 i VDE</b> 1x 0,4x2,5x80 <sup>1)</sup> ; 1x 0,8x4,0x100; 1x 1,0x5,5x125	
		-	<b>160 iS VDE</b> 1x 0,6x3,5x100	
		*	<b>167 i TORX® VDE</b> 1x TX 10x80; 1x TX 15x80; 1x TX 20x80; 1x TX 25x100; 1x TX 30x100	
			<b>1440</b> 1x 4,5-6,0x41,0	
			<b>1442</b> 1x 6,0-8,5x41,0	
			<b>9811</b> 1x 344,0x30,0x392,0 <sup>2)</sup>	

<sup>1)</sup> sin Lasertip

<sup>2)</sup> Atención: el depósito de espuma no cabe en el modelo anterior 05501051001 del carro de herramientas para el taller.

### 9712 Depósito de espuma juego de destornilladores TORX® HF Set 1

- 6 destornilladores Kraftform Plus con zonas duras para altas velocidades de trabajo, y con zonas blandas de agarre para una alta transmisión del par de giro
- 4 destornilladores Kraftform Micro con cápsula giratoria para un movimiento de giro rápido
- 4 destornilladores de mango en T para la transmisión de pares de apriete y desapriete especialmente altos
- Anchura x altura x profundidad: sin herramientas 344 x 30 x 392 mm, con herramientas 344 x 45 x 392 mm

### 9712 Depósito de espuma juego de destornilladores TORX® HF Set 1

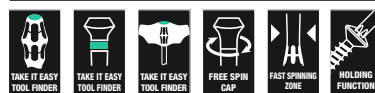

Code	EAN			
05150103001	4013288 225283			1
		*	<b>367 TORX® HF</b> 1x TX 8x60; 1x TX 9x60; 1x TX 10x80; 1x TX 15x80; 1x TX 20x100; 1x TX 25x100	
		*	<b>2067 TORX® HF Micro</b> 1x TX 4x40; 1x TX 5x40; 1x TX 6x40; 1x TX 7x60	
		*	<b>467 TORX® HF</b> 1x TX 20x100; 1x TX 25x100; 1x TX 30x200; 1x TX 40x200	
			<b>9812</b> 1x 344,0x30,0x392,0 <sup>1)</sup>	

<sup>1)</sup> Atención: el depósito de espuma no cabe en el modelo anterior 05501051001 del carro de herramientas para el taller.

### 9713 Depósito de espuma juego de destornilladores Hex Set 1

- 4 destornilladores Kraftform Plus con zonas duras para altas velocidades de trabajo, y con zonas del mango blandas que garantizan una alta transmisión del par de giro, 2 de ellos tiene un vástago hueco para pernos sobresalientes
- 3 destornilladores Kraftform Micro con cápsula giratoria para un movimiento de giro rápido
- 5 destornilladores de mango en T para la transmisión de pares de apriete y desapriete especialmente altos, con función de sujeción de tornillos de hexágono interior.
- Con perfil Hex-Plus (evita el redondeo por desgaste de tornillos de hexágono interior)
- Anchura x altura x profundidad: sin herramientas 344 x 30 x 392 mm, con herramientas 344 x 45 x 392 mm

### 9713 Depósito de espuma juego de destornilladores Hex Set 1

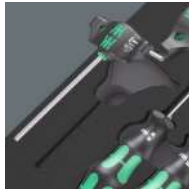

Code	EAN		
05150104001	225290		1
		○ 354 1x 3,0x75; 1x 4,0x75	
		○ 2054 Micro 1x 1,5x60; 1x 2x60; 1x 2,5x60	
		○ 454 HF 1x 4x100; 1x 5x100; 1x 6x150; 1x 8x200; 1x 10x200	
		● 395 HO 1x 10,0x90; 1x 13,0x90	
		9813 1x 344,0x30,0x392,0 <sup>1)</sup>	

<sup>1)</sup> Atención: el depósito de espuma no cabe en el modelo anterior 05501051001 del carro de herramientas para el taller.

### 9714 Depósito de espuma juego de destornilladores "El destorcincel" Set 1

- 13 destorcinceles para atornillar, cincelar y escoplear
- Con varilla hexagonal pasante
- Con cápsula de impacto y hexágono para llave y poder transmitir mayores pares de giro
- Anchura x altura x profundidad: sin herramientas 344 x 30 x 392 mm, con herramientas 344 x 46 x 392 mm

### 9714 Depósito de espuma juego de destornilladores "El destorcincel" Set 1



Code	EAN		
05150105001	232540		1
		⊕ 917 SPH 1x PH 1x80; 1x PH 2x100; 1x PH 3x150	
		⊕ 918 SPZ 1x PZ 1x80; 1x PZ 2x100; 1x PZ 3x150	
		◐ 932 A 1x 0,6x3,5x80 <sup>1)</sup> ; 1x 0,8x4,5x90; 1x 1,0x5,5x100; 1x 1,2x7,0x125; 1x 1,6x9,0x150	
		⊗ 977 TORX® 1x TX 20x90; 1x TX 25x100	
		9814 1x 344,0x30,0x392,0	

<sup>1)</sup> Sin varilla pasante, cápsula de impacto y hexágono para llave

<sup>2)</sup> Atención: el depósito de espuma no cabe en el modelo anterior 05501051001 del carro de herramientas para el taller.



## 9715 Depósito de espuma juego de destornilladores Kraftform Micro Set 1

- Destornillador Kraftform Micro
- Mango multicomponente Kraftform Micro para un trabajo de apriete rápido y ergonómico
- Con protección anti-rodamiento y sombrerete giratorio para un movimiento rápido en la mano
- La punta Wera Black Point ofrece un alojamiento preciso y una mayor protección anticorrosiva
- Con sistema de búsqueda de herramienta "Take it easy": marcación de color según el perfil y sellos con el tamaño
- Ancho x alto x profundo: sin herramienta 344 x 30 x 392 mm, con herramienta 344 x 38 x 392 mm

## 9715 Depósito de espuma juego de destornilladores Kraftform Micro Set 1



Code	EAN		
05150106001	4013288 232557		1
		<b>2050 Micro</b> 1x PH 000x40 <sup>1)</sup> 2); 1x PH 00x40 <sup>1)</sup> 2); 1x PH 0x40 <sup>3)</sup>	
		<b>2067 TORX® HF</b> 1x TX 5x40; 1x TX 6x40; 1x TX 7x60; 1x TX 8x60; 1x TX 10x60	
		<b>2067 TORX PLUS® IPR Micro</b> 1x 1 IPRx40 <sup>4)</sup>	
		<b>2072 Micro</b> 1x mx40	
		<b>2054 Micro</b> 1x 0,7x40; 1x 0,9x40; 1x 1,3x40; 1x 1,5x60; 1x 2x60	
		<b>2035 Micro</b> 1x 0,23x1,5x40; 1x 0,30x1,8x60; 1x 0,35x2,5x40; 1x 0,40x2,0x60; 1x 0,40x2,5x80; 1x 0,50x3,0x80	
		<b>2069 Micro</b> 1x 4,0x60; 1x 5,5x60	
		<b>1429</b> 1x 1,0x3,5x50	
		<b>9815</b> 1x 344,0x30,0x392,0	

<sup>1)</sup> Optimizado para tornillos Phillips asiáticos

<sup>2)</sup> En el lado de salida, la varilla está torneada a la medida nominal a lo largo de 10 mm

<sup>3)</sup> El tamaño 0 corresponde a JCS 0 (Japanese Camera Industrial Standard) modificado

<sup>4)</sup> Sin taladro

<sup>7)</sup> Atención: el depósito de espuma no cabe en el modelo anterior 05501051001 del carro de herramientas para el taller.

## 9720 Depósito de espuma juego de carraca Zyklop 8000 A de 1/4" Set 1

- La carraca Zyklop Speed aún 5 tipos de carraca en una sola
- Con una construcción de masas de inercia y un manguito de giro rápido de buen agarre para unas velocidades de trabajo sumamente altas
- Cabeza de carraca libremente giratoria, botón de bloqueo y conmutación de derecha e izquierda
- El dentado fino permite un ángulo de retorno mínimo de tan sólo 5°
- También utilizable como destornillador
- Un juego que incluye vasos, vasos de punta, prolongaciones y un eje cardán
- 14 vasos, 9 vasos de punta con función de sujeción para tornillos TORX®, 9 vasos de punta con función de sujeción para tornillos de hexágono interior.
- Anchura x altura x profundidad: sin herramientas 172 x 30 x 392 mm, con herramientas 172 x 40 x 392 mm

## 9720 Depósito de espuma juego de carraca Zyklop 8000 A de 1/4" Set 1



Code	EAN		
05150110001	4013288 225139		1
		<b>8000 A</b> 1x 1/4"x152,0	
		<b>8794 LA</b> 1x 1/4"x150,0	
		<b>8794 SA</b> 1x 1/4"x75,0	
		<b>8795 A</b> 1x 1/4"x35,5	
		<b>8794 A</b> 1x 1/4"x56,0	
		<b>8790 HMA</b> 1x 4,0x23,0; 1x 4,5x23,0; 1x 5,0x23,0; 1x 5,5x23,0; 1x 6,0x23,0; 1x 7,0x23,0; 1x 8,0x23,0; 1x 9,0x23,0; 1x 10,0x23,0; 1x 11,0x23,0; 1x 12,0x23,0; 1x 13,0x23,0; 1x 14,0x23,0; 1x 15,0x23,0	
		<b>8767 A HF</b> 1x TX 8x28,0; 1x TX 9x28,0; 1x TX 10x28,0; 1x TX 15x28,0; 1x TX 20x28,0; 1x TX 25x28,0; 1x TX 27x28,0; 1x TX 30x28,0; 1x TX 40x28,0	
		<b>8740 A HF</b> 1x 3,0x28,0; 1x 4,0x28,0; 1x 4,0x100,0; 1x 5,0x28,0; 1x 5,0x100,0; 1x 6,0x28,0; 1x 6,0x100,0; 1x 8,0x28,0; 1x 8,0x100,0	
		<b>9820</b> 1x 172,0x30,0x392,0 <sup>1)</sup>	

<sup>1)</sup> Atención: el depósito de espuma no cabe en el modelo anterior 05501051001 del carro de herramientas para el taller.

### 9721 Depósito de espuma juego de carraca Zyklop 8000 B de 3/8" Set 1

- La carraca Zyklop Speed aún 5 tipos de carraca en una sola
- Con una construcción de masas de inercia y un manguito de giro rápido de buen agarre para unas velocidades de trabajo sumamente altas
- Cabeza de carraca libremente giratoria, botón de bloqueo y conmutación de derecha e izquierda
- El dentado fino permite un ángulo de retorno mínimo de tan sólo 5°
- También utilizable como destornillador
- Un juego que incluye vasos, prolongaciones y un eje cardán
- Anchura x altura x profundidad: sin herramientas 172 x 30 x 392 mm, con herramientas 172 x 45 x 392 mm

### 9721 Depósito de espuma juego de carraca Zyklop 8000 B de 3/8" Set 1



Code	EAN		
05150111001	4013288 225306		1
		8000 B 1x 3/8"x199,0	
		8794 SB 1x 3/8"x125,0	
		8794 LB 1x 3/8"x200,0	
		8795 B 1x 3/8"x50,0	
		8794 B 1x 3/8"x76,0	
		8790 HMB 1x 6,0x29,0; 1x 7,0x29,0; 1x 8,0x29,0; 1x 9,0x29,0; 1x 10,0x29,0; 1x 11,0x29,0; 1x 12,0x29,0; 1x 13,0x29,0; 1x 14,0x29,0; 1x 15,0x29,0; 1x 16,0x30,0; 1x 17,0x30,0; 1x 18,0x30,0; 1x 19,0x30,0; 1x 20,0x30,0; 1x 21,0x30,0; 1x 22,0x30,0; 1x 24,0x32,0	
		9821 1x 172,0x30,0x392,0 <sup>1)</sup>	

<sup>1)</sup> Atención: el depósito de espuma no cabe en el modelo anterior 05501051001 del carro de herramientas para el taller.

### 9722 Depósito de espuma juego de carraca Zyklop 8000 C de 1/2" Set 1

- La carraca Zyklop Speed aún 5 tipos de carraca en una sola
- Cabeza de carraca libremente giratoria, botón de bloqueo y conmutación de derecha e izquierda
- El dentado fino permite un ángulo de retorno mínimo de tan sólo 5°
- Un juego que incluye vasos, prolongaciones y un eje cardán
- 17 vasos, 9 vasos de punta con función de sujeción para tornillos de hexágono interior
- Anchura x altura x profundidad: sin herramientas 344 x 30 x 392 mm, con herramientas 344 x 51 x 392 mm

### 9722 Depósito de espuma juego de carraca Zyklop 8000 C de 1/2" Set 1



Code	EAN		
05150112001	4013288 225207		1
		8000 C 1x 1/2"x277,0	
		8794 LC 1x 1/2"x250,0	
		8794 SC 1x 1/2"x125,0	
		8795 C 1x 1/2"x69,0	
		8794 C 1x 1/2"x52,0	
		8790 HMC 1x 10,0x37,0; 1x 11,0x37,0; 1x 12,0x37,0; 1x 13,0x37,0; 1x 14,0x37,0; 1x 15,0x37,0; 1x 16,0x37,0; 1x 17,0x37,0; 1x 18,0x37,0; 1x 19,0x37,0; 1x 20,0x37,0; 1x 21,0x37,0; 1x 22,0x37,0; 1x 24,0x37,0; 1x 27,0x40,0; 1x 30,0x42,0; 1x 32,0x42,0	
		8740 C HF 1x 4,0x60,0; 1x 4,0x140,0; 1x 5,0x60,0; 1x 5,0x140,0; 1x 6,0x60,0; 1x 6,0x140,0; 1x 7,0x60,0; 1x 8,0x60,0; 1x 10,0x60,0	
		9822 1x 344,0x30,0x392,0 <sup>1)</sup>	

<sup>1)</sup> Atención: el depósito de espuma no cabe en el modelo anterior 05501051001 del carro de herramientas para el taller.



### 9723 Depósito de espuma juego Zyklop B 3/8" vaso de puntas Set 1

- Vasos de punta (no de impacto) para la aplicación manual y mecánica
- 10 vasos de punta con función de sujeción para tornillos TORX®, 11 vasos de punta con función de sujeción para tornillos de hexágono interior, 1 pieza de conexión Zyklop con sistema de cambio rápido para puntas de 1/4"
- Con el sistema de búsqueda de herramientas "Take it easy": con marcas de colores según el tamaño correspondiente
- Moleteado en el extremo posterior para un mejor agarre en la aplicación manual
- El cromo-vanadio proporciona dureza y estabilidad
- Anchura x altura x profundidad: sin herramientas 172 x 30 x 392 mm, con herramientas 172 x 39 x 392 mm

### 9723 Depósito de espuma juego Zyklop B 3/8" vaso de puntas Set 1



Code	EAN		
05150113001	4013288 225313		1
		● 8784 B1 1x 1/4"x3/8"x44,0	
		✳ 8767 B HF 1x TX 15x35,0; 1x TX 20x35,0; 1x TX 25x35,0; 1x TX 25x107,0; 1x TX 27x35,0; 1x TX 27x107,0; 1x TX 30x35,0; 1x TX 30x107,0; 1x TX 40x35,0; 1x TX 40x107,0	
		○ 8740 B HF 1x 4,0x35,0; 1x 4,0x107,0; 1x 5,0x35,0; 1x 5,0x107,0; 1x 6,0x35,0; 1x 6,0x107,0; 1x 7,0x38,5; 1x 8,0x38,5; 1x 8,0x100,0; 1x 10,0x38,5; 1x 10,0x100,0	
		9823 1x 172,0x30,0x392,0 <sup>1)</sup>	

<sup>1)</sup> Atención: el depósito de espuma no cabe en el modelo anterior 05501051001 del carro de herramientas para el taller.

### 9724 Depósito de espuma juego de carraca 8010 B Zyklop Comfort Set 1, 3/8"

- 1 carraca Zyklop Comfort, 14 llaves de vaso 8790 B Impaktor, 1 prolongación Zyklop 8798 B; 3/8"
- Carraca Zyklop Comfort con sensación háptica agradable gracias a su camisa de material sintético
- La camisa de plástico protege superficies ante posibles daños
- Dentado fino de 80 dientes para un ángulo de recuperación muy corto de tan solo 4,5°
- Un diseño extremadamente delgado con una zona de agarre blanda y ergonómica para un trabajo fácil y cómodo incluso en espacios de montaje muy estrechos
- Un bloqueo y desbloqueo seguro de los vasos por medio de un pulsador, un cambio del sentido de giro muy cómodo gracias a la palanca de conmutación
- Llaves de vaso 8790 B Impaktor, también para el uso con máquinas atornilladoras eléctricas o atornilladoras de golpe con aire a presión, de 3/8"
- Llaves de vaso con tecnología Impaktor para unas vidas útiles por encima del promedio
- Llaves de vaso con el sistema de búsqueda de herramienta "Take it easy": marcas a color según el tamaño
- Ancho x alto x profundo: sin herramienta 172 x 30 x 392 mm, con herramienta 172 x 48 x 392 mm

### 9724 Depósito de espuma juego de carraca 8010 B Zyklop Comfort Set 1, 3/8"



Code	EAN		
05150114001	4013288 232564		1
		○ 8010 B 1x 3/8"x230,0	
		● 8790 B Impaktor 1x 8,0x30,0; 1x 10,0x30,0; 1x 11,0x30,0; 1x 12,0x30,0; 1x 13,0x30,0; 1x 14,0x30,0; 1x 15,0x30,0; 1x 16,0x30,0; 1x 17,0x30,0; 1x 18,0x30,0; 1x 19,0x30,0; 1x 21,0x32,0; 1x 22,0x32,0; 1x 24,0x32,0	
		● 8798 B 1x 3/8"x152,4	
		9824 1x 172,0x30,0x392,0	

<sup>1)</sup> Atención: el depósito de espuma no cabe en el modelo anterior 05501051001 del carro de herramientas para el taller.



### 9725 Depósito de espuma juego de llaves de vaso Zyklop C, 1/2", Impaktor Deep Set 1

- Insertos de vasos de llave Impaktor muy robustos para unas cargas extremadamente altas; para el uso con máquinas atornilladoras eléctricas o de aire comprimido con un arrastre de 12,5 mm = 1/2"
- Llaves de vaso largas para uniones atornilladas profundas, también sirven para pernos roscados sobresalientes apropiados que se encuentran en espacios de montaje muy estrechos.
- Un perfil hexagonal para un trabajo de atornillar preciso y sin perjuicios para el perfil, y al mismo tiempo una alta transmisión de la fuerza
- Con un taladro transversal y una ranura anular para la fijación del pasador de seguridad y el anillo de seguridad de herramientas de accionamiento mecánico
- Ancho x alto x profundo: sin herramienta 172 x 30 x 392 mm, con herramienta 172 x 48 x 392 mm

### 9725 Depósito de espuma juego de llaves de vaso Zyklop C, 1/2", Impaktor Deep Set 1



Code	EAN		
05150115001	4013288 232571		1
		<b>8790 C Impaktor Deep</b> 1x 13,0x83,0; 1x 14,0x83,0; 1x 15,0x83,0; 1x 16,0x83,0; 1x 17,0x83,0; 1x 18,0x83,0; 1x 19,0x83,0; 1x 21,0x83,0; 1x 22,0x83,0; 1x 24,0x83,0; 1x 27,0x83,0	
		<b>9825</b> 1x 172,0x30,0x392,0	

\*) Atención: el depósito de espuma no cabe en el modelo anterior 05501051001 del carro de herramientas para el taller.

### 9726 Depósito de espuma juego de carraca 8007 B VDE Zyklop VDE Set 1, 3/8"

- Carraca Zyklop 8007 B aislada y probada individualmente en un 100 % para un trabajo seguro bajo tensiones hasta 1.000 voltios
- Una carraca de dentado fino con 80 dientes para un ángulo de retorno pequeño de tan solo 4,5°
- Un diseño extremadamente delgado con una zona de agarre blanda y ergonómica para un trabajo fácil y cómodo incluso en espacios de montaje muy estrechos
- La camisa de plástico protege superficies ante posibles daños
- Llaves de vaso, vasos de punta y prolongaciones con una seguridad elevada, gracias al aislamiento bicomponente: con el núcleo de aislamiento de color amarillo y la capa aislante exterior en color rojo
- Vasos de punta 8767 B VDE HF con función de sujeción para tornillos TORX® según la especificación de Acument Intellectual Properties
- Vasos de punta 8740 B VDE HF con función de sujeción para tornillos de hexágono interior
- Anchura x altura x profundidad: sin herramientas 344 x 30 x 392 mm, con herramientas 344 x 45 x 392 mm

### 9726 Depósito de espuma juego de carraca 8007 B VDE Zyklop VDE Set 1, 3/8"

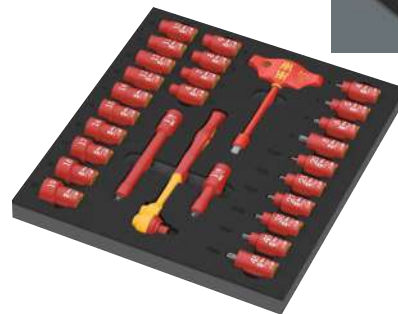
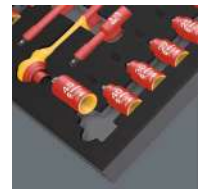
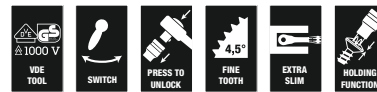

Code	EAN		
05150116001	4013288 232519		1
		<b>8007 B VDE</b> 1x 3/8"x222,0	
		<b>410 i VDE B</b> 1x 3/8"x130	
		<b>8790 B VDE</b> 1x 6,0x46,0; 1x 7,0x46,0; 1x 8,0x46,0; 1x 9,0x46,0; 1x 10,0x46,0; 1x 11,0x46,0; 1x 12,0x46,0; 1x 13,0x46,0; 1x 14,0x46,0; 1x 15,0x46,0; 1x 16,0x46,0; 1x 17,0x46,0; 1x 18,0x46,0; 1x 19,0x46,0	
		<b>8767 B VDE HF</b> 1x TX 20x55,0; 1x TX 25x55,0; 1x TX 27x55,0; 1x TX 30x55,0; 1x TX 40x55,0; 1x TX 45x59,0	
		<b>8740 B VDE HF</b> 1x 4,0x55,0; 1x 5,0x55,0; 1x 6,0x55,0; 1x 8,0x59,0	
		<b>8794 SB VDE</b> 1x 3/8"x91,0	
		<b>8794 LB VDE</b> 1x 3/8"x166,0	
		<b>9826</b> 1x 344,0x30,0x392,0	

\*) Atención: el depósito de espuma no cabe en el modelo anterior 05501051001 del carro de herramientas para el taller.

### 9730 Depósito de espuma juego de llaves 6000 Joker Set 1

- Llave-carraca de boca y anillo con función de sujeción muy práctica gracias a la placa metálica que lleva en la boca
- Gracias al tope final no ocurre un resbalamiento hacia abajo
- La geometría de doble hexágono minimiza el riesgo de un resbalamiento hacia el lado
- Ángulo de retorno de tan sólo 30°
- Con el sistema de búsqueda de herramienta "Take it easy": con marcas de colores según el tamaño correspondiente
- Anchura x altura x profundidad: sin herramientas 172 x 30 x 392 mm, con herramientas 172 x 47 x 392 mm

#### 9730 Depósito de espuma juego de llaves 6000 Joker Set 1



Code	EAN		
05150120001	4013288 225214		1
		<b>6000 Joker</b> 1x 8x144; 1x 10x159; 1x 11x165; 1x 12x170,7; 1x 13x177; 1x 14x188; 1x 15x200; 1x 16x212; 1x 17x224; 1x 18x235; 1x 19x246	
		<b>9830</b> 1x 172,0x30,0x392,0 <sup>1)</sup>	

<sup>1)</sup> Atención: el depósito de espuma no cabe en el modelo anterior 05501051001 del carro de herramientas para el taller.

### 9731 Depósito de espuma juego de llaves 6003 Joker Set 1

- Llave de boca y anillo, también es muy adecuada para espacios de montaje estrechos
- La geometría especial de la boca amplía las posibilidades de posicionamiento de la herramienta
- El ángulo de retorno mínimo dentro de la boca "agarra" el tornillo cada 15°
- El lado anular es delgado y está doblado en un ángulo de 15°
- Con el sistema de búsqueda de herramienta "Take it easy": con marcas de colores según el tamaño correspondiente
- El abridor de botellas clásico con su mango típico de Kraftform Plus
- Anchura x altura x profundidad: sin herramientas 344 x 30 x 392 mm, con herramientas 344 x 58 x 392 mm

#### 9731 Depósito de espuma juego de llaves 6003 Joker Set 1



Code	EAN		
05150121001	4013288 225115		1
		<b>6003 Joker</b> 1x 6x105; 1x 7x110; 1x 8x115; 1x 9x120; 1x 10x125; 1x 11x135; 1x 12x148; 1x 13x160; 1x 14x167; 1x 15x174; 1x 16x182; 1x 17x190; 1x 18x210; 1x 19x230; 1x 20x230; 1x 21x260; 1x 22x260; 1x 24x280	
		<b>Abridor de botellas</b> 1x 145	
		<b>9831</b> 1x 344,0x30,0x392,0 <sup>1)</sup>	

<sup>1)</sup> Atención: el depósito de espuma no cabe en el modelo anterior 05501051001 del carro de herramientas para el taller.

### 9732 Depósito de espuma juego de llaves 6004 Joker Set 1

- La llave Joker 6004 sustituye todas las llaves atornilladoras dentro del área de medidas que se indican (cotas tanto métricas como en pulgadas)
- Un agarre automático y continuo de tornillos y tuercas hexagonales
- El mecanismo de palanca que actúa en el agarre es capaz de evitar deslizamientos y daños del material
- Un trabajo de atornillar rápido y continuado sin tener que interrumpirlo al reposicionar la llave gracias a la función mecánica de carraca
- Un ángulo de retorno de tan solo 30° gracias al posicionamiento en los prismas angulares dentro de la boca
- Anchura x altura x profundidad: sin herramientas 172 x 30 x 392 mm, con herramientas 172 x 35 x 392 mm

### 9732 Depósito de espuma juego de llaves 6004 Joker Set 1



Code	EAN		
05150122001	4013288 225337		1
		<b>6004 Joker XS</b> 1x 7-10 (1/4"-3/8")x117	
		<b>6004 Joker S</b> 1x 10-13 (7/16"-1/2")x154	
		<b>6004 Joker M</b> 1x 13-16 (1/2"-5/8")x188	
		<b>6004 Joker L</b> 1x 16-19 (5/8"-3/4")x224	
		<b>6004 Joker XL</b> 1x 19-24 (3/4"-15/16")x256	
		<b>9832</b> 1x 172,0x30,0x392,0 <sup>1)</sup>	

<sup>1)</sup> Atención: el depósito de espuma no cabe en el modelo anterior 05501051001 del carro de herramientas para el taller.

### 9733 Depósito de espuma juego de llaves combinadas con carraca 6001 Joker Switch Set 1

- Llave-carraca de boca y anillo conmutable 6001 Joker Switch
- Con una dobladura de 15° al lado de la carraca
- Con función de sujeción muy práctica gracias a la placa metálica en la boca
- El tope final evita un deslizamiento
- Con numerosa dentadura fina y un elemento robusto de encastre
- Con el sistema de búsqueda de herramientas "Take it easy": con marcas de colores según el tamaño correspondiente
- Ancho x alto x profundo: sin herramienta 172 x 30 x 392 mm, con herramienta 172 x 48 x 392 mm

### 9733 Depósito de espuma juego de llaves combinadas con carraca 6001 Joker Switch Set 1



Code	EAN		
05150123001	4013288 232496		1
		<b>6001 Joker Switch</b> 1x 8x144; 1x 10x159; 1x 11x165; 1x 12x171; 1x 13x179; 1x 14x187; 1x 15x199; 1x 16x213; 1x 17x225; 1x 18x234; 1x 19x246	
		<b>9833</b> 1x 172,0x30,0x392,0	

<sup>1)</sup> Atención: el depósito de espuma no cabe en el modelo anterior 05501051001 del carro de herramientas para el taller.



### 9734 Depósito de espuma 6004 juego de llaves de boca autoajustable Joker VDE Set 1

- 6004 Joker VDE XS para tamaños de 7-10 (métrico) o de 1/4"-3/8" (en pulgadas); 6004 Joker VDE S para tamaños de 10-13 (métrico) o 7/16"-1/2" (en pulgadas); 6004 Joker VDE M para tamaños de 13-16 (métrico) o 1/2"-5/8" (en pulgadas); 6004 Joker VDE L para tamaños de 16-19 (métrico) o 5/8"-3/4" (en pulgadas)
- Herramienta probada individualmente en un 100 % con mangos aislados para un trabajo seguro hasta 1.000 Volt con sistema contra el resbalamiento y la función de corredera para una apertura de las mordazas no aisladas sin contacto y de forma segura
- Un agarre automático y continuo de tornillos y tuercas hexagonales
- El mecanismo de palanca que actúa en el agarre es capaz de evitar deslizamientos y daños del material
- Un trabajo de atornillar rápido y continuado sin tener que interrumpirlo al reposicionar la llave gracias a la función mecánica de carraca
- Un ángulo de retorno de tan solo 30° gracias al posicionamiento en los prismas angulares dentro de la boca
- Anchura x altura x profundidad: sin herramientas 172 x 30 x 392 mm, con herramientas 172 x 40 x 392 mm

### 9734 Depósito de espuma 6004 juego de llaves de boca autoajustable Joker VDE Set 1



Code	EAN		
05150124001	232502		1
		<b>6004 Joker VDE XS</b> 1x 7-10 (1/4"-3/8")x119	
		<b>6004 Joker VDE S</b> 1x 10-13 (7/16"-1/2")x155	
		<b>6004 Joker VDE M</b> 1x 13-16 (1/2"-5/8")x190	
		<b>6004 Joker VDE L</b> 1x 16-19 (5/8"-3/4")x226	
		<b>9834</b> 1x 172,0x30,0x392,0	

<sup>1)</sup> Atención: el depósito de espuma no cabe en el modelo anterior 05501051001 del carro de herramientas para el taller.

### 9740 Depósito de espuma para juegos de llaves acodadas Set 1

- Gracias a su perfil tipo Hex-Plus, las llaves acodadas 950 hacen que los tornillos de hexágono interior tengan una mayor vida útil
- Todas las llaves acodadas llevan el sistema de búsqueda de la herramienta Take it easy: con marcas a color según el tamaño
- Todas las llaves acodadas disponen de una camisa de goma codificada a color, agradable al tacto, que permite un manejo ergonómico y agradable, incluso bajo temperaturas bajas.
- Aparato de magnetización 9500 para magnetizar y desmagnetizar los extremos de herramientas para que los tornillos puedan mantenerse sostenidos en la herramienta por medio de la fuerza magnética
- Anchura x altura x profundidad: sin herramientas 172 x 30 x 392 mm, con herramientas 172 x 44 x 392 mm

### 9740 Depósito de espuma para juegos de llaves acodadas Set 1



Code	EAN		
05150140001	225108		1
		<b>1x 950/9 Hex-Plus Multicolour 1</b>	
		<b>950 SPKL Multicolour</b> 1x 1.5x90; 1x 2.0x101; 1x 2.5x112; 1x 3.0x123; 1x 4.0x137; 1x 5.0x154; 1x 6.0x172; 1x 8.0x195; 1x 10.0x224	
		<b>1x 967/9 TX XL Multicolour 1</b>	
		<b>967 SXL TORX® Multicolour</b> 1x TX 8x90; 1x TX 9x101; 1x TX 10x112	
		<b>967 SPKXL TORX® Multicolour</b> 1x TX 15x123; 1x TX 20x137; 1x TX 25x154; 1x TX 27x172; 1x TX 30x195; 1x TX 40x224	
		<b>1x 9500</b>	
		1x 48.0	
		<b>1x STABILA®</b>	
		1x Flexómetro BM 100, escala métrica, STABILA®, 3 m, artículo 19570	
		<b>1x 9840</b>	
		1x 172,0x30,0x392,0 <sup>1)</sup>	

<sup>1)</sup> Atención: el depósito de espuma no cabe en el modelo anterior 05501051001 del carro de herramientas para el taller.

## 9750 Depósito de espuma juego Kraftform Kompakt y Tool-Check PLUS Set 1

- Kraftform Kompakt 60: estuche plegable von puntas de un largo de 89 mm y un porta-puntas manual 816 R con sistema Rapidaptor de cambio rápido y un mango multicomponente Kraftform para un trabajo libre de fatigas
- Tool-Check PLUS: combinación de herramientas de 39 piezas que incluye una carraca, puntas, vasos y un porta-puntas manual
- Porta-puntas manual extra slim con vástago flexible y una forma muy delgada para trabajos en espacios sumamente estrechos
- Anchura x altura x profundidad: sin herramientas 172 x 30 x 392 mm, con herramientas 172 x 59 x 392 mm

## 9750 Depósito de espuma juego Kraftform Kompakt y Tool-Check PLUS Set 1



Code	EAN		
05150150001	4013288 225344		1
<b>1x Tool-Check PLUS</b>			
	⊖	<b>8001 A</b> 1x 1/4"x87.0	
	●	<b>813</b> 1x 1/4"x78	
	⊙	<b>889/4/1 K</b> 1x 1/4"x50	
	⊖	<b>870/1</b> 1x 1/4"x25 <sup>1)</sup>	
	●	<b>8790 HMA</b> 1x 5.5x23.0; 1x 6.0x23.0; 1x 7.0x23.0; 1x 8.0x23.0; 1x 10.0x23.0; 1x 12.0x23.0; 1x 13.0x23.0	
	+	<b>851/1 TZ</b> 2x PH 1x25; 3x PH 2x25; 1x PH 3x25	
	+	<b>855/1 TH</b> 1x PZ 1x25; 3x PZ 2x25; 1x PZ 3x25	
	⊕	<b>867/1 TZ TORX®</b> 1x TX 10x25; 1x TX 15x25; 1x TX 20x25; 1x TX 25x25; 1x TX 30x25; 1x TX 40x25	
	⊕	<b>867/1 Z TORX® BO</b> 1x TX 10x25; 1x TX 15x25; 1x TX 20x25; 1x TX 25x25; 1x TX 30x25	
	○	<b>840/1 Z</b> 1x 3.0x25; 1x 4.0x25; 1x 5.0x25; 1x 6.0x25; 1x 8.0x25	
	⊖	<b>800/1 TZ</b> 1x 1.0x5.5x25	
<b>1x Kraftform Kompakt 60</b>			
	●	<b>816 R</b> 1x 1/4"x119	
	+	<b>851/4 Z</b> 1x PH 1x89; 1x PH 2x89; 1x PH 3x89 <sup>2)</sup>	
	+	<b>855/4 Z</b> 1x PZ 1x89; 1x PZ 2x89; 1x PZ 3x89 <sup>2)</sup>	
	⊕	<b>867/4 Z TORX® BO</b> 1x TX 10x89; 1x TX 15x89; 1x TX 20x89; 1x TX 25x89; 1x TX 30x89	
	⊖	<b>800/4 Z</b> 1x 1.0x5.5x89	
	○	<b>840/4 Z</b> 1x 3.0x89; 1x 4.0x89; 1x 5.0x89; 1x 6.0x89 <sup>2)</sup>	
		<b>Cinta autoadhesiva 70</b> 1x 50.0x70.0	
<b>1x 393 S Destornillador porta-puntas extra slim con vástago flexible</b>			
	●	1x 1/4"x173,5	
<b>1x 9850</b>			
		1x 172,0x30,0x392,0 <sup>3)</sup>	

<sup>1)</sup> Con bola; para llaves de vaso de uso manual

<sup>2)</sup> Varilla hexagonal

<sup>3)</sup> Atención: el depósito de espuma no cabe en el modelo anterior 05501051001 del carro de herramientas para el taller.















### 9751 Depósito de espuma juego Kraftform Kompakt VDE Set 1

- El mango 837 i RA VDE con función de carraca; para Kraftform Kompakt
- Mango 817 VDE para varillas intercambiables Kraftform Kompakt
- Varillas VDE intercambiables (de 157 mm) con la función práctica de poder realizar movimientos giratorios rápidos, sistema antirrodamiento y sistema de búsqueda de herramientas "Take it easy": con marcas a color según el perfil e indicaciones del tamaño grabadas con láser
- 14 varillas intercambiables con diámetro de varilla reducido y un aislamiento de protección integrado (iS)
- Varillas intercambiables con sistema de búsqueda de herramienta "Take it easy": marcas a color según el perfil así como sellos con el tamaño grabados a láser.
- Anchura x altura x profundidad: sin herramientas 344 x 30 x 392 mm, con herramientas 344 x 46 x 392 mm

### 9751 Depósito de espuma juego Kraftform Kompakt VDE Set 1



Code	EAN		
	4013288		
05150151001	232526		1
		 <b>837 i RA</b> 1x 9x115	
		 <b>817 VDE</b> 1x 9x98	
		 <b>Kraftform Kompakt VDE 62 iS Take it easy</b> 1x PH 1x157; 1x PH 2x157	
		 <b>Kraftform Kompakt VDE 65 iS Take it easy</b> 1x PZ 1x157; 1x PZ 2x157	
		 <b>Kraftform Kompakt VDE 62 iS PH/S Take it easy</b> 1x # 1x157; 1x # 2x157	
		 <b>Kraftform Kompakt VDE 65 iS PZ/S Take it easy</b> 1x # 1x157; 1x # 2x157	
		 <b>Kraftform Kompakt VDE 67 i Take it easy</b> 1x TX 8x157; 1x TX 9x157; 1x TX 10x157; 1x TX 27x157; 1x TX 30x157	
		 <b>Kraftform Kompakt VDE 67 iS Take it easy</b> 1x TX 15x157; 1x TX 20x157; 1x TX 25x157	
		 <b>Kraftform Kompakt VDE 64 i Take it easy</b> 1x 2,5x157; 1x 3,0x157; 1x 4,0x157; 1x 5,0x157; 1x 6,0x157	
		 <b>Kraftform Kompakt VDE 60 iS Take it easy</b> 1x 0,6x3,5x157; 1x 0,8x4,0x157; 1x 1,0x5,5x157	
		 <b>Kraftform Kompakt VDE 60 i Take it easy</b> 1x 0,4x2,5x157; 1x 1,2x6,5x157	
		<b>9851</b> 1x 344,0x30,0x392,0	

\*) Atención: el depósito de espuma no cabe en el modelo anterior 05501051001 del carro de herramientas para el taller.

## 9752 Depósito de espuma juego Kraftform Kompakt con función de carraca Set 1

- Porta-puntas manual 838 RA-R M con función de carraca integrada (dentado fino de 36 dientes, ángulo de retorno de 10°) para puntas de 1/4"
- Porta-puntas manual de mango en "T" 416 RA con carraca integrada (dentado fino, 80 dientes, ángulo de retorno de 4,5°) para puntas de 1/4"
- Mango en "T" bicomponente ergonómico
- Porta-puntas manual 838 R con mango ergonómico Kraftform y sistema de cambio rápido Rapidaptor para puntas de 1/4"
- Sistema de cambio rápido Rapidaptor para un cambio supaveloz de las puntas; con un imán permanente muy potente
- Carraca de puntas Zyklop Mini 8001 A (60 dientes, un ángulo de retorno de 6°), versión en acero completo forjado en estampa; para puntas de 1/4", y con un adaptador para llaves de vaso de 1/4"
- Pieza de conexión 870/1 para llaves de vaso de uso manual; adaptación de hexágono exterior 1/4" a cuadradillo exterior de 1/4"
- El aparato de magnetización 9500 para magnetizar y desmagnetizar los extremos de las herramientas
- Puntas duras y resistentes para el uso universal
- Ancho x alto x profundo: sin herramienta 172 x 30 x 392 mm, con herramienta 172 x 42 x 392 mm

## 9752 Depósito de espuma juego Kraftform Kompakt con función de carraca Set 1



Code	EAN		
	4013288		
05150152001	232533		1
		● 838 RA-R M 1x 1/4"x123,5	
		● 416 RA 1x 1/4"x45	
		● 816 R 1x 1/4"x119	
		● 8001 A 1x 1/4"x87,0	
		⊕ 851/4 Z 1x PH 1x89; 1x PH 2x89; 1x PH 3x89 <sup>1)</sup>	
		⊕ 855/4 Z 1x PZ 1x89; 1x PZ 2x89; 1x PZ 3x89 <sup>1)</sup>	
		⊕ 867/4 Z TORX® 1x TX 10x89; 1x TX 15x89; 1x TX 20x89; 1x TX 25x89; 1x TX 27x89; 1x TX 30x89; 1x TX 40x89	
		○ 840/4 Z 1x 3,0x89; 1x 4,0x89; 1x 5,0x89; 1x 6,0x89 <sup>1)</sup>	
		● 800/4 Z 1x 1,0x5,5x89	
		○ 870/1 1x 1/4"x25 <sup>2)</sup>	
		9500 1x 64,6	
		9852 1x 172,0x30,0x392,0	

<sup>1)</sup> Varilla hexagonal

<sup>2)</sup> Con bola; para llaves de vaso de uso manual

<sup>3)</sup> Atención: el depósito de espuma no cabe en el modelo anterior 05501051001 del carro de herramientas para el taller.



### 9780 Depósito de espuma juego de alicates KNIPEX Set 1

- Anchura x altura x profundidad: sin herramientas  
172 x 30 x 392 mm, con herramientas 172 x 38 x 392 mm

#### 9780 Depósito de espuma juego de alicates KNIPEX Set 1



Code	EAN		
05150180001	4013288 225153		1
		Alicate universal KNIPEX 03 05 180 1x 180	
		Tenaza para bombas de agua KNIPEX Cobra® 87 05 250 1x 250	
		Alicate de corte diagonal de fuerza KNIPEX 74 05 160 1x 160	
		9880 1x 172,0x30,0x392,0 <sup>1)</sup>	

<sup>1)</sup> Atención: el depósito de espuma no cabe en el modelo anterior 05501051001 del carro de herramientas para el taller.

### 9781 Depósito de espuma juego de alicates KNIPEX Set 2

- Anchura x altura x profundidad: sin herramientas  
172 x 30 x 392 mm, con herramientas 172 x 38 x 392 mm

#### 9781 Depósito de espuma juego de alicates KNIPEX Set 2



Code	EAN		
05150181001	4013288 225177		1
		Alicate de montaje (Alicate de boca cigüeña) KNIPEX 26 15 200 1x 200	
		Alicate para mecánicos KNIPEX 38 25 200 1x 200	
		Tijeras para electricistas KNIPEX 95 05 155 1x 155	
		9881 1x 172,0x30,0x392,0 <sup>1)</sup>	

<sup>1)</sup> Atención: el depósito de espuma no cabe en el modelo anterior 05501051001 del carro de herramientas para el taller.

### 9782 Depósito de espuma juego de martillos Set 1

- Anchura x altura x profundidad: sin herramientas  
172 x 30 x 392 mm, con herramientas 172 x 35 x 392 mm

#### 9782 Depósito de espuma juego de martillos Set 1



Code	EAN		
05150182001	4013288 225191		1
		Martillo de cerrajero PICARD® de 500 g, 0000101-500 1x 500,0	
		○ Punzones de chaveta exclusiva de RENNSTEIG 1x 452 003 6 RC, 3,0x150; 1x 452 004 6 RC, 4,0x150; 1x 452 006 6 RC, 6,0x150; 1x 452 008 6 RC, 8,0x150	
		● Cincel plano de RENNSTEIG 310 250 1 1x 25,0x13,0x23,0	
		9882 1x 172,0x30,0x392,0 <sup>1)</sup>	

<sup>1)</sup> Atención: el depósito de espuma no cabe en el modelo anterior 05501051001 del carro de herramientas para el taller.



### 9783 Depósito de espuma juego de limas de PFERD Set 1

- Anchura x altura x profundidad: sin herramientas  
344 x 30 x 392 mm, con herramientas 344 x 42 x 392 mm

### 9783 Depósito de espuma juego de limas de PFERD Set 1

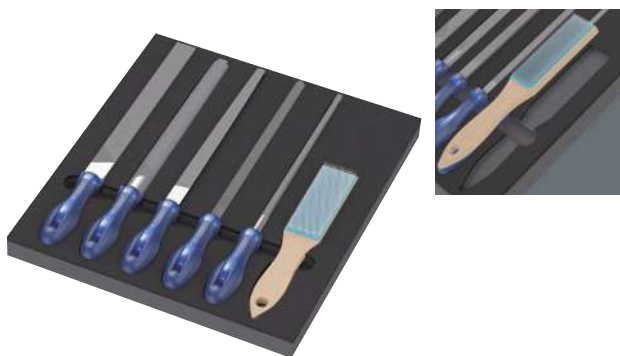

Code	EAN		
05150183001	4013288 225368		1
		Lima de taller cuadrada, de PFERD PF1142 250 H2 1x 250	
		Lima de taller de media caña-punta, de PFERD 1152SP 250 H2 1x 250	
		Lima de taller redonda, de PFERD 1162 250 H2 1x 250	
		Lima de taller plana paralela, de PFERD 1112 250 H2 1x 250	
		Lima de taller triangular, de PFERD 1132 250 H2 1x 250	
		Cepillo para limas, de PFERD HBF alambre de acero Ø 0,15 1x 232	
		<b>9883</b> 1x 344,0x30,0x392,0 <sup>1)</sup>	

<sup>1)</sup> Atención: el depósito de espuma no cabe en el modelo anterior 05501051001 del carro de herramientas para el taller.

### 9784 Depósito de espuma juego de alicates KNIPEX Set VDE 1

- Anchura x altura x profundidad: sin herramientas 172 x 30 x 392 mm, con herramientas 172 x 38 x 392 mm

### 9784 Depósito de espuma juego de alicates KNIPEX Set VDE 1

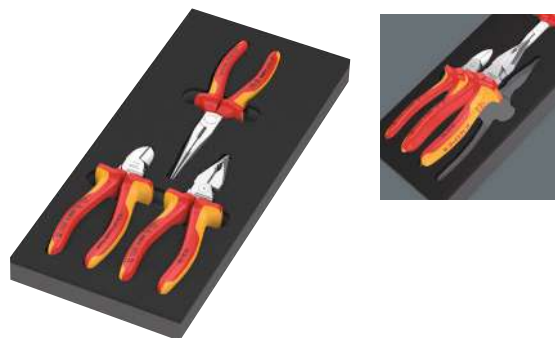

Code	EAN		
05150184001	4013288 232489		1
		KNIPEX Alicates de corte diagonal 70 06 160	
		KNIPEX Alicates de montaje (alicates de boca cigüeña) 26 16 200	
		KNIPEX Alicates universal en punta 08 26 185	
		<b>9884</b> 1x 172,0x30,0x392,0	

<sup>\*)</sup> Atención: el depósito de espuma no cabe en el modelo anterior 05501051001 del carro de herramientas para el taller.





# Wera 2go



## Porta-cajas de herramientas Wera 2go 1

El porta-cajas de herramientas Wera 2go 1 es un portador superligero y móvil para todos los bolsos y todas las cajas de material textil de Wera que llevan una zona autoadhesiva en la cubierta trasera. Los bolsos y las cajas se acoplan de forma individual, fácil y segura al porta-cajas por medio de las zonas autoadhesivas de conexión. Gracias a la correa bandolera que incluye este porta-cajas, las manos permanecen libres durante el transporte.

- El porta-cajas de herramientas Wera 2go con sistema de conexión autoadhesivo
- Para acoplar las cajas y los bolsos de material textil de Wera que llevan una zona de conexión autoadhesiva
- Es ajustable de forma individual para un alto grado de movilidad
- Las manos permanecen libres durante el transporte
- Incluye una correa bandolera adaptable y de quitaipón con amplia zona de apoyo

## Porta-cajas de herramientas Wera 2go 1



Code	EAN		
05004350001	187352		1
		Wera 2go 5 1x 135,0x300,0x270,0	
		Wera 2go 6 1x 38,0x1470,0	

## Contenedor de herramientas Wera 2go 2

Con su sistema autoadhesivo de conexión así como por sus dimensiones compactas, el contenedor de herramientas Wera 2go supone la solución ideal para un transporte de herramientas más individual y cómodo. Las zonas autoadhesivas que se encuentran tanto dentro como fuera del contenedor permiten un aprovechamiento óptimo del espacio. De esta manera cabe un número increíble de útiles dentro y al lado del contenedor. Wera 2go 2 hace que el "equipaje" del técnico siempre sea ligero ya que solamente tendrá que llevar aquellas herramientas que realmente necesitará. El material robusto y estable en su forma protege la herramienta que lleva contra daños y humedad, y además aumenta la longevidad del contenedor de los útiles. La correa bandolera es ancha y ajustable. Gracias a la comodidad de esta correa ya la práctica posición del contenedor que se lleva muy cerca al cuerpo, este sistema proporciona un alto confort de carga. Durante el transporte las manos permanecen libres. El contenedor incluye un cestillo con un divisor autoadhesivo que se puede ajustar de forma individual y que sirve para alojar destornilladores y otras herramientas más.

- El contenedor de herramientas Wera 2go con sistema de conexión autoadhesiva interior y exterior
- Es ajustable de forma individual para un alto grado de movilidad
- También es idealmente apto para acoplar las cajas y los bolsos de material textil de Wera que llevan una zona de conexión autoadhesiva

## Contenedor de herramientas Wera 2go 2



Code	EAN		
05004351001	187840		1
		Wera 2go Container 1x 355,0x330,0x115,0	
		Wera 2go 6 1x 38,0x1470,0	
		Wera 2go 4 1x 165,0x165,0x105,0	

## Contenedor de herramientas Wera 2go 2 XL

Gracias a su geometría compacta, el contenedor para herramientas Wera 2go 2 XL con sus compartimentos extra-profundos y el sistema de conexión de fieltros autoadhesivos, es la solución ideal para un transporte de herramientas individual y sumamente cómodo. Las zonas autoadhesivas exteriores e interiores permiten una flexibilidad extremadamente alta así como un aprovechamiento óptimo del espacio que se tiene. De esta forma cabe una cantidad increíble de herramientas tanto dentro del contenedor como afuera del mismo – conectada a sus lados. Wera 2go 2 significa que el artesano solo tiene que cargar poco peso ya que solo llevará la herramienta que realmente necesitará para su trabajo. El material de la caja es robusto y sumamente estable en su forma por lo cual las herramientas que se transportan quedan efectivamente protegidas ante daños o humedad. Además, gracias al material, el contenedor dispone de una larga vida útil. La correa sujetadora es ancha, regulable en su largo y lleva una almohadilla suave para el hombro. La posición del contenedor cercana al cuerpo del usuario cuando lleva el contenedor al hombro y la calidad de la correa sujetadora, garantizan un alto grado de comodidad y ergonomía. Además, las manos quedan completamente libres durante el transporte de la herramienta. Incluye 1 cestillo Wera 2go 4, con divisores de espacio autoadhesivos que se pueden ajustar de forma individual para guardar destornilladores y otras herramientas más. Es posible depositar hasta 4 de estos cestillos dentro del contenedor sin problema alguno.

- Contenedor para herramientas Wera 2go 2 XL con compartimentos especialmente profundos para depositar, por ejemplo, cestillos tipo aljaba Wera 2go 4

### Contenedor de herramientas Wera 2go 2 XL



Code	EAN							
05004357001	211491							1
			<b>Wera 2go XL Container</b>					
			1x 455,0x330,0x170,0					
			<b>Wera 2go 6</b>					
			1x 38,0x1470,0					
			<b>Wera 2go 4</b>					
			1x 165,0x165,0x105,0					

### Caja de herramientas Wera 2go 3

- Adecuada para la conexión con el sistema Wera 2go
- Estable en su forma de manera duradera por sus placas de material plástico revestidas con tejido
- Con alta resistencia contra cortes y punzadas
- Una enorme protección de las herramientas transportadas ante daños y humedad
- Es equipable de manera individual

### Caja de herramientas Wera 2go 3



Code	EAN							
05004352001	187369							1

### Cestillo Wera 2go 4

- Adecuada para la conexión con el sistema Wera 2go
- El cestillo Wera 2go es estable en su forma
- Con alta resistencia contra cortes y punzadas
- Incluye un sistema divisor variable para la formación de hasta 5 compartimentos interiores
- Gran superficie de colocación; el asa sirve para el transporte así como para colgar el cestillo

### Cestillo Wera 2go 4



Code	EAN							
05004353001	187857							1

### Porta-cajas de herramientas Wera 2go 5

El porta-cajas de herramienta Wera 2go 1 es un portador superligero y móvil para todos los bolsos y todas las cajas de material textil de Wera que llevan una zona autoadhesiva en la cubierta trasera. Los bolsos y las cajas se conectan de forma individual, fácil y segura con el porta-cajas de herramienta por medio de las zonas autoadhesivas tipo "velcro".

### Porta-cajas de herramientas Wera 2go 5



Code	EAN							
05004354001	187383							1

## Correa bandolera Wera 2go 6

La correa bandolera para el sistema de transporte de herramienta Wera 2go. Con un apoyo especialmente ancho, supercómodo, y un largo ajustable en la correa. Se puede utilizar para Wera 2go 1 y 5.

### Correa bandolera Wera 2go 6



	EAN								
Code	4013288	mm	mm						
05004355001	187390	38,0	1470,0						1

## Caja vertical de herramientas Wera 2go 7

- Caja de transporte, también para herramientas largas, como, por ejemplo, niveles de burbuja

### Caja vertical de herramientas Wera 2go 7



	EAN								
Code	4013288	mm	mm	mm					
05004356001	204370	295,0	100,0	100,0					1

## Wera 2go H 1 Juego de herramientas para trabajos en madera

Un juego compacto de herramientas con los 134 útiles más importantes para trabajos en madera, con productos de Wera, BESSEY®, "KIRSCHEN"®, KNIPEX, Lyra®, PICARD® y Stabila®.

Gracias al contenedor muy compacto para el transporte de herramientas del sistema Wera 2go, la movilidad del usuario es claramente mayor.

- Un juego muy amplio de 134 piezas en un contenedor para herramientas compacto tipo Wera 2go 2, para los trabajos móviles de carpinteros
- Herramientas de marca de alta calidad de Wera, BESSEY®, "KIRSCHEN"®, KNIPEX, Lyra®, PICARD® y Stabila®
- Wera Kraftform Kompakt H 1 Madera (de 41 piezas) y Wera Bit-Safe 61 Wood 1 (de 61 piezas)
- Porta-puntas 393 S extra slim, con vástago flexible para la utilización en espacios de montaje difícilmente accesibles
- Llaves acodadas de Wera con función de retención: 967/9 TX XL Multicolour HF 1 (de 9 piezas) y 950/9 Hex-Plus Multicolour HF 1 (de 9 piezas)

## Wera 2go H 1 Juego de herramientas para trabajos en madera



Code	EAN		
05134011001	217677		1
		1x Wera 2go 2	
		1x Bit-Safe 61 Wood 1	
		1x Kraftform Kompakt H 1	
		1x 967/9 TX XL Multicolour HF 1	
		1x 950/9 Hex-Plus Multicolour HF 1	
		1x 393 S Destornillador porta-puntas extra slim con vástago flexible 1/4"x173,5	
		1x KNIPEX Tenazas para carpintero 210 mm 50 00 210	
		1x Nivel de burbuja Stabila® tipo 81 25cm 02500 Torpedo	
		1x Mazo de carpintero 105mm 52-1 P	
		1x "KIRSCHEN"® cincel 10mm 1001010	
		1x "KIRSCHEN"® cincel 16mm 1001016	
		1x "KIRSCHEN"® cincel 20mm 1001020	
		1x "KIRSCHEN"® cincel 26mm 1001026	
		1x Stabila® Regla plegable de madera Tipo 601 N-S 2m 18206	
		1x Martillo de carpintero Picard 400 g modelo francés 0008501-28	
		1x KNIPEX Tenaza para bombas de agua COBRA® 250mm 87 11 250	
		1x KNIPEX Alicata universal 160mm 03 01 160	
		1x BESSEY® Cuchillo de hoja plegable DBKPH-EU	
		1x Lyra® Rotulador profesional DRY PROFI 4494202	

Este producto no está disponible ni en los EE.UU. ni en el Canadá.

## Wera 2go E1 Juego de herramientas para electricista

Juego de herramientas compacto con las 73 herramientas más importantes para un electricista, con productos de Wera, Jung, KNIPEX, Lyra®, PICARD®, PUK® y Stabila®.

Gracias al contenedor de herramientas compacto del sistema Wera 2go la movilidad de hace claramente más fácil.

- Amplio juego de herramientas de 73 piezas en el compacto contenedor de herramientas Wera 2go 2 para electricistas durante los desplazamientos
- Herramientas de marca de alta calidad de Wera, Jung, KNIPEX, Lyra®, PICARD®, PUK® y Stabila®
- Wera Kraftform Kompakt Turbo i 1 Tool Finder (juego de mango/varillas intercambiables VDE de 16 piezas) para una velocidad de atornillado 4 veces más rápida y juego de carraca Wera 8100 SA 6 Zyklop Speed (1/4", 28 piezas)
- Llave de boca autoajutable Joker 6004 S para tuercas y tornillos de 10-13 mm (métrico) o 7/16"-1/2" (imperial)
- Con Destorcincel para atornillar, cincelar y escoplear, así como 4 destornilladores VDE - 2 de ellos con varilla de acero inoxidable para evitar la contaminación de óxido en objetos de acero inoxidable

## Wera 2go E1 Juego de herramientas para electricista



Code	EAN		
	4013288		
05134025001	221278	1 x Contenedor de herramientas Wera 2go 2	1
		1 x 8100 SA 6 Juego de carraca Zyklop Speed, cuadradillo de 1/4", métrico	
		1 x 950/9 Hex-Plus Multicolour HF 1 Juego de llaves acodadas métricas, BlackLaser, con función de retención	
		1 x Kraftform Kompakt Turbo i 1 Tool Finder	
		1x 932 A Destornillador plano 1.2x7.0x125	
		1x 3162 i PH VDE Destornillador Phillips, acero inoxidable PH 2x100	
		1x 3165 i PZ Destornillador VDE Pozidriv, acero inoxidable PZ 2x100	
		1x 160 i VDE Destornillador Plano aislado según VDE 1.2x6.5x150	
		1x 160 iS Destornillador plano aislado según VDE con diámetro reducido de varilla 0.6x3.5x100	
		1x 6004 Joker S Llave de boca autoajutable 10-13x7/16"-1/2"x154	
		1 x KNIPEX Alicata universal 160 mm 01 06 160	
		1 x KNIPEX Alicata pelacables de corte diagonal 14 26 160	
		1 x KNIPEX Alicata de montaje (alicate de boca cigüeña) 26 16 200	
		1 x KNIPEX Cobra® VDE Tenaza para bombas de agua, aislada, 87 26 250	
		1 x KNIPEX Cuchillo para cable 98 52	
		1 x KNIPEX ErgoStrip® Pelacables universal 16 95 01	
		1 x PUK® 2200 Arco de sierra pequeño	
		1 x Lyra® Rotulador profesional DRY PROFIL 4494202	
		1 x STABILA® Nivel de burbuja Pocket Electric 17775	
		1 x STABILA® Nivel de burbuja Tipo 70, 30 cm, 02281	
		1 x STABILA® Metro plegable de madera tipo 607, 2 m, amarillo, 01104	
		1 x PICARD® Martillo de carpintero metálico 400 g, modelo alemán, 000101-0400	
		1 x Vaso para escayola Jung, 127 mm, 946 127 00	
		1 x Espátula de pintor Jung con mango de madera natural, 922 050 00	

## Wera 2go SHK 1 Juego de herramientas para sistemas de técnica sanitaria, de calefacciones y de climatizaciones

Un juego de herramientas compacto con los útiles más importantes para el área de la técnica sanitaria, de calefacciones y climatizaciones con productos de Wera, BESSEY®, KNIPEX, Lyra®, PICARD®, PUK® y Stabila®. Gracias al contenedor para herramientas compacto que forma parte del sistema 2go de Wera, se facilita la movilidad de forma importante.

- Un juego de herramientas de 30 piezas en el contenedor compacto de herramientas de Wera 2go 2, para trabajos móviles en el área de las instalaciones sanitarias, de calefacciones y de climatizaciones
- Herramientas de marca de alta calidad de Wera, BESSEY®, KNIPEX, Lyra®, PICARD®, PUK® y Stabila®
- Llave de doble boca Joker 6002 con una función de sujeción práctica por medio de una placa metálica en la boca
- Con destorcincel para atornillar, cincelar y escoplear, así como 4 destornilladores VDE - 2 de ellos con varilla de acero inoxidable para evitar la contaminación de óxido en objetos de acero inoxidable
- Carraca Zyklop Metal 8004 C de 1/2" (72 dientes, ángulo pequeño de 5°) con palanca de conmutación; tiene una forma delgada para acceder a espacios de montaje estrechos
- Juego de llaves acodadas para tornillos de hexágono interior; el perfil Hex-Plus reduce el redondeo por desgaste de tornillos de hexágono interior

## Wera 2go SHK 1 Juego de herramientas para sistemas de técnica sanitaria, de calefacciones y de climatizaciones



Code	EAN	
	4013288	
05136071001	230300	1
		1x Wera 2go Container
		1x Correa bandolera Wera 2go 6
		1x Cestillo Wera 2go 4
		1x 932 A Destornillador plano 1.2x7.0x125
		1x 395 HO Aprieta-Tuercas 10.0x90
		1x 395 HO Aprieta-Tuercas 13.0x90
		1x 1060 i Destornillador de ranura Kraftform de aislamiento VDE 0.6x3.5x100
		1x 1060 i Destornillador de ranura Kraftform de aislamiento VDE 1.0x5.5x125
		1x 1062 i PH Destornillador Kraftform de ranura en cruz con aislamiento VDE PH 1x80
		1x 1062 i PH Destornillador Kraftform de ranura en cruz con aislamiento VDE PH 2x100
		1x 8004 C Carraca Zyklop Metal, cuadradillo de 1/2" y con palanca de inversión de giro 1/2"x281
		1x 8790 HMC Llave de vaso Zyklop con arrastre de 1/2" 10.0x37.0
		1x 8790 HMC Llave de vaso Zyklop con arrastre de 1/2" 13.0x37.0
		1x 8790 HMC Llave de vaso Zyklop con arrastre de 1/2" 17.0x37.0
		1x 8790 HMC Llave de vaso Zyklop con arrastre de 1/2" 19.0x37.0
		1x Belt C, Soporte porta vasos de 6 piezas, sin herramientas 45.0x275.0
		1x 6002 Llaves fijas de doble boca Joker 10x13x167
		1x 6002 Llaves fijas de doble boca Joker 17x19x235
		1x 6002 Llaves fijas de doble boca Joker 24x27x280
		1x 6002 Llaves fijas de doble boca Joker 30x32x305
		1x 950/9 Hex-Plus 2
		1x 9529 C SB Llave escalonada 1/2" 10.0x88,0
		1x KNIPEX Tenaza para bombas de agua COBRA® 250mm 87 11 250
		1x KNIPEX Alicata universal 160mm 03 01 160
		1x KNIPEX Alicata pelacables de corte diagonal 14 26 160
		1x KNIPEX Profi-Key 001104 para sistemas de bloqueo usuales
		1x STABILA® Nivel de burbuja Tipo 70, 30 cm, 02281
		1x STABILA® Metro plegable de madera tipo 607, 2 m, amarillo, 01104
		1x PICARD® Martillo de carpintero metálico 400 g, modelo alemán, 000101-0400
		1x PUK® 2200 Arco de sierra pequeño
		1x BESSEY® Cuchillo de hoja plegable DBKPH-EU
		1x Lyra® Rotulador profesional DRY PROFI 4494202



### Cinta autoadhesiva 1



Code	EAN		
05670446001	4013288 189448		1
		<b>Cinta autoadhesiva 70</b> 1x 50,0x70,0	

### Cinta autoadhesiva 2



Code	EAN		
05670447001	4013288 189455		1
		<b>Cinta autoadhesiva 120</b> 1x 50,0x120,0	

### Cinta autoadhesiva 3



Code	EAN		
05670448001	4013288 189462		1
		<b>Cinta autoadhesiva 240</b> 1x 50,0x240,0	





# Las puntas



## El sistema Impaktor - para cargas extremas en trabajos de atornillar

El porta-puntas Impaktor con imán anular

La tecnología del porta-puntas Impaktor

Con una resistencia especialmente  
Aumento de la vida útil de la herramienta

Tiempos de servicio por encima del promedio

El porta-puntas Impaktor de acero inoxidable

Puntas de alta calidad para tornillos Phillips. La tecnología "Impaktor" proporciona vidas útiles sobrepromedios de la herramienta, incluso en el caso de cargas extremadamente altas. La resistencia friccional elevada que produce el recubrimiento con una capa rugosa de partículas de diamante en el extremo de la punta, evita que el útil se salga del tornillo por deslizamiento. Especialmente adecuadas para la aplicación con máquinas destornilladoras de impacto/de golpe habituales en el comercio. Hexagonal de 1/4", adecuado para porta-puntas según la norma DIN ISO 1173-D 6,3.

### 851/1 IMP DC PH DIY Puntas Impaktor PH



Code	EAN		
05057615001	178695	+	851/1 IMP DC 10x PH 1x25
05057616001	157638	+	851/1 IMP DC 10x PH 2x25
05057617001	157645	+	851/1 IMP DC 10x PH 3x25

### 851/1 IMP DC SB Impaktor Puntas Phillips



Code	EAN		
05073916001	158369	+	851/1 IMP DC 1x PH 2x25
05073917001	158376	+	851/1 IMP DC 1x PH 3x25

## Bit-Box 15 Impaktor PH



Code	EAN		
05057752001	187918	+	851/1 IMP DC 15x PH 2x25

## Krafftform Stainless - material de acero inoxidable para evitar herrumbre de origen externo

Material de acero inoxidable para evitar la herrumbre de origen externo.

Herramienta apta para el servicio en los talleres - asegurada por el proceso de endurecimiento por congelación al vacío.



Las herramientas de acero inoxidable de Wera se elaboran de acero inoxidable, y así se evita la formación de la herrumbre de origen externo que tiene un aspecto tan desagradable. Con zona de torsión: en el caso de las puntas de torsión, los picos del par de giro son amortiguados dentro de la zona de torsión. Así se evita un desgaste prematuro y se aumenta la longevidad de la punta. Hexagonal de 1/4", adecuado para porta-puntas según la norma DIN ISO 1173-D 6,3.

### 3851/1 TS Puntas Phillips, acero inoxidable



Code	EAN	+	mm	mm		
05071010001	110985	+	PH 1	25	1"	10
05071011001	110992	+	PH 2	25	1"	10
05071012001	111005	+	PH 3	25	1"	10

### 3851/1 TS Puntas Phillips SB, acero inoxidable



Code	EAN			
	4013288			
05073610001	112132	+	3851/1 TS PH 1x PH 1x25	5
05073611001	112149	+	3851/1 TS PH 1x PH 2x25	5

### El sistema BiTorsion - para una vida útil más larga

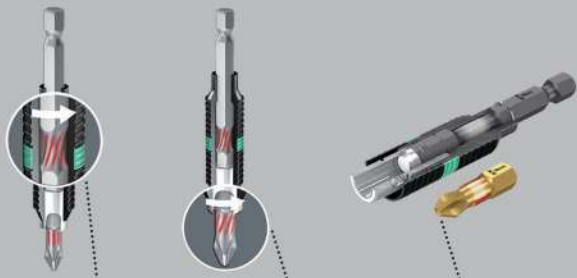

Picos de impacto menores se absorben en el porta-puntas.

Los picos de impacto mayores se absorben en la zona de torsión de la punta.

Se evita el desgaste prematuro a causa de los picos de impacto.

### 851/1 BDC Puntas Phillips

Puntas con partículas diminutas en el extremo de la punta. Éstas proporcionan un posicionamiento seguro dentro del tornillo, reducen la fuerza de presión necesaria y disminuyen el riesgo del resbalamiento. Con una zona de torsión a la cual se deriva energía cinética en el caso de picos de carga.

De esta forma se consigue un aumento significativo de la vida útil del producto. Hexagonal de 1/4", adecuado para el porta-puntas según la norma DIN ISO 1173-D 6,3.

### 851/1 BDC Puntas Phillips



Code	EAN	+	mm	mm					
	4013288								
05056400001	033970	PH 1	25	1"					10
05056402001	033987	PH 2	25	1"					10
05056404001	033994	PH 3	25	1"					10

### 851/1 BDC SB Puntas Phillips



Code	EAN	+		
	4013288			
05073332001	029324	+	851/1 BDC PH 1x PH 1x25	5
05073333001	029331	+	851/1 BDC PH 1x PH 2x25	5
05073334001	029348	+	851/1 BDC PH 1x PH 3x25	5
05073335001	029355	+	851/1 BDC PH 2x PH 2x25	5

### 851/1 BTH Puntas Phillips

Puntas con una zona de torsión a la cual se deriva energía cinética en el caso de picos de carga. De esta forma se consigue un aumento significativo de la vida útil del producto.

Versión extra-dura. Hexagonal de 1/4", adecuado para el porta-puntas según la norma DIN ISO 1173-D 6,3.

### 851/1 BTH Puntas Phillips



Code	EAN	+	mm	mm					
	4013288								
05056410001	034243	PH 1	25	1"					10
05056412001	034250	PH 2	25	1"					10
05056414001	034267	PH 3	25	1"					10



## 851/1 BTZ Puntas Phillips

Puntas con una zona de torsión a la cual se deriva energía cinética en el caso de picos de carga. De esta forma se consigue un aumento significativo de la vida útil del producto. Resistentes y duras, para aplicaciones universales.

Hexagonal de 1/4", adecuado para el porta-puntas según la norma DIN ISO 1173-D 6,3.

### 851/1 BTZ Puntas Phillips



	EAN	+	1"	1"			
<b>Code</b>	4013288		mm				
05056420001	034458	PH 1	25	1"			10
05056422001	034465	PH 2	25	1"			10
05056424001	034472	PH 3	25	1"			10

### Bit-Box 20 BTZ PH



<b>Code</b>	EAN	+					
05057751001	187956		851/1 BTZ PH 20x PH 2x25				10

## Puntas con recubrimiento de diamante

Las partículas minúsculas de diamante que han sido aplicadas en el extremo de la punta se aferran fuertemente al.

Posicionamiento seguro de la punta en la cabeza del tornillo.

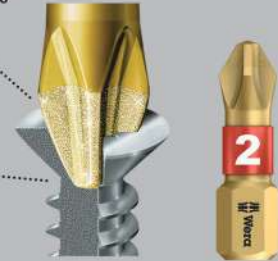

Las puntas llevan un recubrimiento con partículas diminutas de diamante en el extremo de la punta. Éstas proporcionan un posicionamiento seguro dentro del tornillo, reducen la fuerza de presión necesaria y disminuyen el riesgo del resbalamiento.

Con la versión perfilada que dispone de unos cantos especialmente afilados, capaces de romper, por ejemplo, las capas de laca o de pintura que pudiera haber penetrado en los perfiles de los tornillos; de esta forma se garantiza una transmisión segura de la fuerza entre la punta y el tornillo. Hexagonal de 1/4", adecuado para porta-puntas según la norma DIN ISO 1173-D 6,3.

### 851/1 A Puntas Phillips

Realización extra-dura. En versión perfilada. Hexagonal de 1/4", adecuado para porta-puntas según la norma DIN ISO 1173-D 6,3.

### 851/1 A Puntas Phillips



	EAN	+	1"	1"	Ø		
<b>Code</b>	4013288		mm		mm		
05134919001	099976	PH 1	25	1"	4,5		10
05134920001	099983	PH 2	25	1"	6,0		10
05134921001	099990	PH 3	25	1"	-		10

### 851/1 RDC Puntas Phillips

Puntas para tornillos de construcción prefabricada. Con un vástago de diámetro reducido para trabajos de uniones atornilladas a mayores profundidades. El tornillo se puede sumergir del todo en la superficie sin que ésta se estropee. Se utilizan de forma especial en la construcción en seco. El recubrimiento con partículas de diamante en el extremo de las puntas proporciona un posicionamiento seguro de la punta dentro del tornillo, reduce la fuerza de presión necesaria y disminuye el riesgo del resbalamiento. Hexagonal de 1/4", adecuado para porta-puntas según la norma DIN ISO 1173-D 6,3.

### 851/1 RDC Puntas Phillips



	EAN	+	1"	1"	Ø		
<b>Code</b>	4013288		mm		mm		
05135008001	032904	PH 2	25	1"	4,2		10

### 851/1 RH Puntas Phillips

Puntas con un vástago de diámetro reducido para trabajos a mayores profundidades. De esta forma, el tornillo se puede sumergir en la superficie sin que ésta se estropee. Duras y resistentes para la aplicación universal. Hexagonal de 1/4", adecuado para el porta-puntas según la norma DIN ISO 1173-D 6,3.

#### 851/1 RH Puntas Phillips



	EAN	+	⌀	ℓ	ℓ	⌀		
Code	4013288		mm			mm		
05346281001	107176	PH 2	25	1"	4,2			10

### 851/1 RZ Puntas Phillips

Puntas para tornillos de construcción prefabricada. Con un vástago de diámetro reducido para trabajos de uniones atornilladas a mayores profundidades. Duras y resistentes, para la aplicación universal. Hexagonal de 1/4", adecuado para porta-puntas según la norma DIN ISO 1173-D 6,3.

#### 851/1 RZ Puntas Phillips



	EAN	+	⌀	ℓ	ℓ	⌀		
Code	4013288		mm			mm		
05135009001	032799	PH 2	25	1"	4,2			10

### 851/1 RZ SB Puntas Phillips



Code	EAN	+				
05135005001	038456					
		+	851/1 RZ PH			
			2x PH 2x25			5

### 851/1 TH Puntas Phillips

Los tornillos penetran el material sin que se perjudique la superficie. Gracias a la forma torsional es posible amortiguar los picos del par de giro. Así se evita el desgaste prematuro y se aumenta la longevidad de la punta. Version extra-dura. Hexagonal de 1/4", adecuado para porta-puntas según la norma DIN ISO 1173-D 6,3.

#### 851/1 TH Puntas Phillips



	EAN	+	⌀	ℓ	ℓ	⌀		
Code	4013288		mm					
05056605001	013545	PH 1	25	1"				10
05056610001	013552	PH 2	25	1"				10
05056625001	013569	PH 3	25	1"				10

### 851/1 TiN Puntas Phillips

Con un recubrimiento extremadamente duro de nitruro de titanio (TiN) para que sean capaces de aguantar cargas permanentes como, por ejemplo, atornillamientos de serie. Hexagonal de 1/4", adecuado para porta-puntas según la norma DIN ISO 1173-D 6,3.

#### 851/1 TiN Puntas Phillips



	EAN	+	⌀	ℓ	ℓ	⌀		
Code	4013288		mm					
05480172001	040992	PH 2	25	1"				10



### 851/1 TZ Puntas Phillips

- Resistentes y duras para aplicaciones universales
- Punta de Torsión contra el desgaste prematuro

#### 851/1 TZ Puntas Phillips



	EAN	+	mm	1"				
<b>Code</b>	4013288		mm					
05056505001	013606	PH 1	25	1"				10
05056510001	013613	PH 2	25	1"				10
05056525001	013620	PH 3	25	1"				10

#### 851/1 TZ SB Puntas Phillips



<b>Code</b>	EAN	+						
05073323001	029249	+	851/1 TZ PH	2x PH 1x25				5
05073324001	029256	+	851/1 TZ PH	2x PH 2x25				5
05073325001	029263	+	851/1 TZ PH	2x PH 3x25				5
05073326001	029270	+	851/1 TZ PH	1x PH 1x25; 1x PH 2x25; 1x PH 3x25				5

### 853/1 TZ ACR® Puntas Phillips

Con una zona de torsión a la cual se deriva energía cinética en el caso de picos de carga. Así aumenta la longevidad del producto importantemente. Con unos dientes rugosos (Anti Cam-Out Ribs, ACR) que evitan que la herramienta se salga del tornillo por deslizamiento. Duras y resistentes, para aplicaciones universales. Hexagonal de 1/4", adecuado para porta-puntas según la norma DIN ISO 1173-D 6,3.

#### 853/1 TZ ACR® Puntas Phillips



	EAN	+	mm	1"				
<b>Code</b>	4013288		mm					
05056662001	014405	PH 2	25	1"				10

### 851/1 Z Puntas Phillips

- Resistentes y duras para aplicaciones universales

#### 851/1 Z Puntas Phillips



	EAN	+	mm	1"				
<b>Code</b>	4013288		mm					
05056500001	013323	PH 0	25	1"				10
05072070001	013453	PH 1	25	1"				10
05056507001	013330	PH 1	50	2"				10
05072072001	013460	PH 2	25	1"				10
05056515001	013347	PH 2	32	1 1/4"				10
05056520001	013354	PH 2	50	2"				10
05072074001	013477	PH 3	25	1"				10
05134905001	094858	PH 3	50	2"				10
05056535001	013378	PH 4	32	1 1/4"				10

#### 851/1 Z SB Puntas Phillips



<b>Code</b>	EAN	+						
05073304001	029058	+	851/1 Z PH	2x PH 1x25				5
05073305001	029065	+	851/1 Z PH	2x PH 2x25				5
05073306001	029072	+	851/1 Z PH	2x PH 3x25				5
05073307001	029089	+	851/1 Z PH	1x PH 1x25; 1x PH 2x25; 1x PH 3x25				5

#### 851/1 Z DIY Puntas Phillips



<b>Code</b>	EAN	+						
05072400001	115737	+	851/1 Z PH	10x PH 1x25				1
05072401001	115744	+	851/1 Z PH	10x PH 2x25				1
05072402001	115751	+	851/1 Z PH	10x PH 3x25				1



### 851/1 Z DIY 100 Puntas Phillips



Code	EAN			
05072441001	4013288 138477	+	851/1 Z PH 100x PH 2x25	1

### Bit-Box 20 PH



Code	EAN			
05057750001	4013288 188014	+	851/1 Z PH 20x PH 2x25	20

### 851/1 J Puntas Phillips

Puntas optimizadas para los tornillos tipo PH asiáticos. Parecidas a las puntas tipo "Camera".

Duras y resistentes, para la aplicación universal. Hexagonal de 1/4", adecuado para porta-puntas según la norma DIN ISO 1173-D 6,3.

### 851/1 J Puntas Phillips



Code	EAN					
			mm	1"	mm	
05135040001 <sup>1)</sup>	112569	PH 00	25	1"	2,0	10
05135041001 <sup>2)</sup>	112576	PH 0	25	1"	2,5	10

<sup>1)</sup>El tamaño 00 corresponde a JCIS 0 (Japanese Camera Industrial Standard) modificado  
<sup>2)</sup>El tamaño 0 corresponde a JCIS 0 (Japanese Camera Industrial Standard) modificado

## El sistema Impaktor - para cargas extremas en trabajos de atornillar



La tecnología "Impaktor" proporciona vidas útiles sobreproporcionales de la herramienta, incluso en el caso de cargas extremamente altas. La resistencia friccional elevada que produce el recubrimiento con una capa rugosa de partículas de diamante en el extremo de la punta, evita que el útil se salga del tornillo por deslizamiento. Especialmente adecuadas para la aplicación con máquinas destornilladoras de impacto/de golpe habituales en el comercio. Hexagonal de 1/4", adecuado para porta-puntas según la norma DIN ISO 1173-F 6,3.

### 851/4 IMP DC PH DIY Puntas Impaktor PH



Code	EAN			
05057656001	4013288 157652	+	851/4 IMP DC 5x PH 2x50	1
05057657001	157669	+	851/4 IMP DC 5x PH 3x50	1



### 851/4 IMP DC SB Impaktor Puntas Phillips



Code	EAN			
	4013288			
05073956001	158482	+	851/4 IMP DC 1x PH 2x50	5
05073957001	158499	+	851/4 IMP DC 1x PH 3x50	5

### Krafftform Stainless - material de acero inoxidable para evitar herrumbre de origen externa

Material de acero inoxidable para evitar la herrumbre de origen externo.

Herramienta apta para el servicio en los talleres - asegurada por el proceso de endurecimiento por congelación al vacío.



Puntas de alta calidad de acero inoxidable para tornillos de ranura en cruz. Las herramientas de acero inoxidable de Wera se elaboran de acero inoxidable, y así se evita la formación de la herrumbre de origen externo que tiene un aspecto tan desagradable. Hexagonal de 1/4", adecuado para porta-puntas según la norma DIN ISO 1173-F 6,3.

### 3851/4 Puntas Phillips, acero inoxidable



Code	EAN	+	mm	mm			
	4013288						
05071081001	115485	PH 1	89	3 1/2"			10
05071082001	115492	PH 2	89	3 1/2"			10
05071083001	115508	PH 3	89	3 1/2"			10

### El sistema BiTorsion - para una vida útil más larga

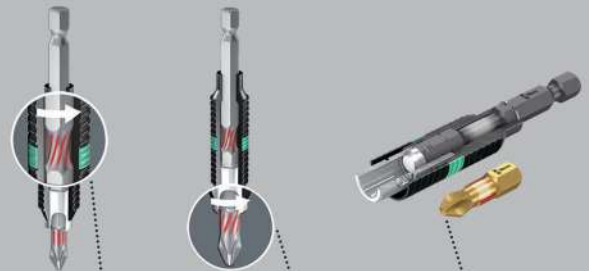

Picos de impacto menores se absorben en el porta-puntas.

Los picos de impacto mayores se absorben en la zona de torsión de la punta.

Se evita el desgaste prematuro a causa de los picos de impacto.

### 851/4 BDC Puntas Phillips

Puntas BitTorsion con diminutas partículas de diamante en el extremo de las puntas. Éstas proporcionan un posicionamiento seguro dentro del tornillo, reducen la fuerza de presión necesaria y disminuyen el riesgo del resbalamiento. Con una zona de torsión a la cual se deriva energía cinética en el caso de picos de carga.

De esta forma se consigue un aumento significativo de la vida útil del producto. Hexagonal de 1/4", adecuado para porta-puntas según la norma DIN ISO 1173-F 6,3.

### 851/4 BDC Puntas Phillips



Code	EAN	+	mm	mm			
	4013288						
05059530001	034090	PH 1	50	2"			10
05059532001	034106	PH 2	50	2"			10
05059534001	034113	PH 3	50	2"			10

### 851/4 BTH Puntas Phillips

Puntas BitTorsion con zona de torsión a la cual se deriva energía cinética en el caso de picos de carga. De esta forma se consigue un aumento significativo de la vida útil del producto.

En versión extra-dura. Hexagonal de 1/4", adecuado para porta-puntas según la norma DIN ISO 1173-F 6,3.

### 851/4 BTH Puntas Phillips



	EAN	+	⌀	ℓ				
<b>Code</b>	4013288		mm					
05059540001	034304	PH 1	50	2"				10
05059542001	034311	PH 2	50	2"				10
05059544001	034328	PH 3	50	2"				10

### 851/4 BTZ Puntas Phillips

Puntas BitTorsion con zona de torsión a la cual se deriva energía cinética en el caso de picos de carga. De esta forma se consigue un aumento significativo de la vida útil del producto. Duras y resistentes, para la aplicación universal.

Hexagonal de 1/4", adecuado para porta-puntas según la norma DIN ISO 1173-F 6,3.

### 851/4 BTZ Puntas Phillips



	EAN	+	⌀	ℓ				
<b>Code</b>	4013288		mm					
05059550001	034571	PH 1	50	2"				10
05059552001	034588	PH 2	50	2"				10
05059554001	034595	PH 3	50	2"				10

### 851/4 RH Puntas Phillips con diámetro reducido

Puntas con un vástago de diámetro reducido para trabajos a mayores profundidades. De esta forma, el tornillo se puede sumergir en la superficie sin que ésta se estropee. En versión perfilada. Extra-duras. Hexagonal de 1/4", adecuado para el porta-puntas según la norma DIN ISO 1173-F 6,3.

### 851/4 RH Puntas Phillips con diámetro reducido



	EAN	+	⌀	ℓ	ℓ	⌀		
<b>Code</b>	4013288		mm			mm		
05380161001	157065	PH 2	50	2"	4,2			10

### 851/4 A Puntas Phillips

Con un perfil de cantos afilados, capaz de romper, por ejemplo, las capas de laca o de pintura que pudiera haber penetrado en los perfiles de los tornillos; de esta forma se garantiza una transmisión segura de la fuerza entre la punta y el tornillo. En la versión extra-dura. Hexagonal de 1/4", adecuado para porta-puntas según la norma DIN ISO 1173-F 6,3.

### 851/4 A Puntas Phillips



	EAN	+	⌀	ℓ	ℓ	⌀		
<b>Code</b>	4013288		mm			mm		
05134929001	105165	PH 0	50	2"	3			10
05134906001	105141	PH 0	70	2 3/4"	3			10
05134907001	105172	PH 0	89	3 1/2"	3			10
05134930001	100009	PH 1	50	2"	4,5			10
05134370001	037831	PH 1	70	2 3/4"	4,5			10
05134372001	037855	PH 1	89	3 1/2"	4,5			10
05134931001	100016	PH 2	50	2"	6			10
05134371001	037848	PH 2	70	2 3/4"	6			10
05134373001	037862	PH 2	89	3 1/2"	6			10
05134910001 <sup>1)</sup>	105202	PH 2	152	6"	6			10
05134911001 <sup>2)</sup>	105219	PH 2	152	6"	6			10
05134932001	100023	PH 3	50	2"	-			10
05134913001	105233	PH 3	70	2 3/4"	8			10
05134914001	105240	PH 3	89	3 1/2"	8			10
05134915001	105257	PH 3	152	6"	8			10
05160983001	106575	PH 4	50	2"	10			10

<sup>1)</sup>Arrastre 100 mm de longitud  
<sup>2)</sup>Arrastre 20 mm lungo



### 851/4 R Puntas Phillips con diámetro reducido

Puntas con un vástago de diámetro reducido para trabajos a mayores profundidades. De esta forma, el tornillo se puede sumergir en la superficie sin que ésta se estropee. En versión perfilada. Extra-duras. Hexagonal de 1/4", adecuado para el porta-puntas según la norma DIN ISO 1173-F 6,3.

#### 851/4 R Puntas Phillips con diámetro reducido



Code	EAN	+	L <sub>1</sub>	L <sub>2</sub>	Ø		
			mm	"	mm		
05160899001	105547	PH 2	50	2"	3,0		10
05160896001	105554	PH 2	152	6"	3,0		10

### 851/4 TH Puntas Phillips

Con una zona de torsión a la cual se deriva energía cinética en el caso de picos de carga. De esta forma se consigue un aumento significativo de la vida útil del producto. Extra-duras. Hexagonal de 1/4", adecuado para porta-puntas según la norma DIN ISO 1173-F 6,3.

#### 851/4 TH Puntas Phillips



Code	EAN	+	L <sub>1</sub>	L <sub>2</sub>			
			mm	"			
05059855001	013897	PH 1	50	2"			10
05059860001	013903	PH 2	50	2"			10
05059865001	013910	PH 3	50	2"			10

### 851/4 TZ Puntas Phillips

Puntas de alta calidad Con una zona de torsión a la cual se deriva energía cinética en el caso de picos de carga. De esta forma se consigue un aumento significativo de la vida útil del producto. Duras y resistentes, para la aplicación universal. Hexagonal de 1/4", adecuado para porta-puntas según la norma DIN ISO 1173-F 6,3.

#### 851/4 TZ Puntas Phillips



Code	EAN	+	L <sub>1</sub>	L <sub>2</sub>			
			mm	"			
05059805001	013927	PH 1	50	2"			10
05059810001	013934	PH 2	50	2"			10
05059815001	013941	PH 3	50	2"			10

### 851/4 TZ SB Puntas Phillips



Code	EAN	+			
	4013288				
05134380001	037947	+	851/4 TZ PH	2x PH 1x50	3
05134381001	037954	+	851/4 TZ PH	2x PH 2x50	3
05134382001	037961	+	851/4 TZ PH	2x PH 3x50	3

### 851/4 Z Puntas Phillips

Resistentes y duras para aplicaciones universales. Hexagonal de 1/4", adecuado para porta-puntas según la norma DIN ISO 1173-F 6,3.

#### 851/4 Z Puntas Phillips



Code	EAN	+	L <sub>1</sub>	L <sub>2</sub>	Ø		
	4013288		mm	"	mm		
05059755001	013781	PH 1	70	2 3/4"	4,5		10
05059760001	013798	PH 1	89	3 1/2"	4,5		10
05059765001	031044	PH 1	127	5"	4,5		10
05059766001	031051	PH 1	152	6"	4,5		10
05059770001	013804	PH 2	70	2 3/4"	6,0		10
05059775001	013811	PH 2	89	3 1/2"	6,0		10
05059780001	013828	PH 2	110	4 3/8"	6,0		10
05059785001	030474	PH 2	127	5"	6,0		10
05059786001	031068	PH 2	152	6"	6,0		10
05059790001	013835	PH 3	70	2 3/4"	-		10
05059795001	013842	PH 3	89	3 1/2"	-		10
05059800001	013859	PH 3	110	4 3/8"	-		10
05059802001	031075	PH 3	152	6"	-		10

### 851/4 J Puntas Phillips

Puntas optimizadas para los tornillos tipo PH asiáticos. Se utilizan especialmente para aplicaciones con las dimensiones extra-pequeñas según el estándar "Japanese Camera Industrial Standard". Duras y resistentes, para la aplicación universal. Hexagonal de 1/4", adecuado para porta-puntas según la norma DIN ISO 1173-F 6,3.

#### 851/4 J Puntas Phillips



	EAN	+	⌈	⌋	∅			
Code	4013288		mm		mm			
05135530001 <sup>1)</sup>	113252	PH 00	50	2"	2,0			10
05380200001 <sup>1)</sup>	156204	PH 00	89	3 1/2"	2,0			10
05135531001 <sup>2)</sup>	113269	PH 0	50	2"	2,5			10
05380201001 <sup>2)</sup>	156211	PH 0	89	3 1/2"	2,5			10
05135532001	113276	PH 1	50	2"	4,5			10
05380202001	156228	PH 1	89	3 1/2"	4,5			10

<sup>1)</sup> Optimizado para tornillos Phillips asiáticos

<sup>2)</sup> El tamaño 0 corresponde a JCIS 0 (Japanese Camera Industrial Standard) modificado

### 851/4 Z SB Puntas Phillips



Code	EAN	+						
	4013288							
05073520001	105875	+	851/4 Z PH	1x PH 1x89				5
05136305001	213839	+	851/4 Z PH	1x PH 1x152				3
05073521001	105882	+	851/4 Z PH	1x PH 2x89				5
05136306001	213846	+	851/4 Z PH	1x PH 2x152				3
05073522001	105899	+	851/4 Z PH	1x PH 3x89				5
05136307001	213853	+	851/4 Z PH	1x PH 3x152				3

### 853/4 Puntas ACR® con revestimiento de goma, magnetizadas

Dispone de unos nervios rugosos (Anti Cam-Out Ribs, ACR) que protegen la punta ante un deslizamiento del tornillo, con magnetización permanente, de esta forma los tornillos se mantienen de forma segura en el extremo de la punta; con revestimiento de goma que al atornillar protege los componentes contra posibles daños, resistentes y duras, para aplicaciones universales. Hexagonal de 1/4", adecuado para el porta-puntas según la norma DIN ISO 1173-F 6,3.

#### 853/4 Puntas ACR® SL con revestimiento de goma, magnetizadas



	EAN	+	⌈	⌋	∅			
Code	4013288		mm		mm			
05323780001	165190	PH 2	50	2"	5,2			40
05323781001	165206	PH 2	90	3 1/2"	5,2			40
05203913001	163189	PH 2	150	6"	5,2			40
05203914001	163196	PH 2	200	8"	5,2			60

### 853/4 ACR® Puntas Phillips

Puntas de alta calidad con una zona de torsión a la cual se deriva energía cinética en el caso de picos de carga. De esta forma aumenta la longevidad de manera significativa. Dispone de unos nervios rugosos (Anti Cam-Out Ribs, ACR) que protegen la punta ante un deslizamiento del tornillo. Resistentes y duras, para aplicaciones universales. Hexagonal de 1/4", adecuado para el porta-puntas según la norma DIN ISO 1173-F 6,3.

#### 853/4 ACR® Puntas Phillips



	EAN	+	⌈	⌋	∅			
Code	4013288		mm		mm			
05346286001	105578	PH 2	50	2"	5,2			10



### 853/4 Puntas Harpoon ACR®

Dispone de unos nervios rugosos (Anti Cam-Out Ribs, ACR) que protegen la punta ante un deslizamiento del tornillo, con magnetización permanente, de esta forma los tornillos se mantienen de forma segura en el extremo de la punta; con revestimiento de goma que al atornillar protege los componentes contra posibles daños, resistentes y duras, para aplicaciones universales. Hexagonal de 1/4", adecuado para el porta-puntas según la norma DIN ISO 1173-F 6,3.

### 853/4 Puntas Harpoon ACR®



	EAN	+	mm	mm	mm		
Code	4013288		mm		mm		
05160901001	105592	PH 2	50	2"	3,3		10
05160895001	105608	PH 2	70	2 3/4"	3,3		10
05160908001	105615	PH 2	152	6"	3,3		10

### 851/2 Z Puntas Phillips

Para la aplicación universal. Hexagonal de 5/16", adecuado para porta-puntas según la norma DIN ISO 1173-D 8.

### 851/2 Z Puntas Phillips



	EAN	+	mm	mm	mm		
Code	4013288		mm		mm		
05057705001	013668	PH 1	32	1 1/4"	4,5		10
05057710001	013675	PH 2	32	1 1/4"	6,0		10
05057715001	013682	PH 3	32	1 1/4"	7,6		10
05057720001	013699	PH 4	32	1 1/4"	-		10

### 851/11 Puntas Pozidriv

Conexión con rosca M 4.

### 851/11 Puntas Phillips



	EAN	+	mm	mm	mm		
Code	4013288		mm		mm		
05065081001	014245	PH 2	33	1 1/4"	6,0		5

### 851/12 Puntas Phillips

Duras y resistentes, para la aplicación universal. Conexión con rosca M 5.

### 851/12 Puntas Phillips



	EAN	+	mm	mm	mm		
Code	4013288		mm		mm		
05065110001	014252	PH 2	33	1 1/4"	7,0		5
05065112001	014269	PH 2	35	1 3/8"	7,0		5
05065114001	014276	PH 2	44,5	1 3/4"	6,0		5

### 851/16 Puntas Phillips

Duras y resistentes, para la aplicación universal. Conexión con rosca #10-32 UNF.

### 851/16 Puntas Phillips



	EAN	+	mm	mm	mm		
Code	4013288		mm		mm		
05065197001	014351	PH 2	44,5	1 3/4"	6,0		5

### 851/9 C J PH Puntas Phillips, Halfmoon

Con arrastre tipo Halfmoon de 4 mm. Optimizadas para los tornillos japoneses tipo PH. En la versión dura.

### 851/9 C J PH Puntas Phillips, Halfmoon



	EAN	+	mm	mm	mm	mm	mm	
Code	4013288		mm		mm	mm	mm	
05134605001 <sup>1)</sup>	190444	PH 000	44	1 47/64"	1,5	20	25/32"	10
05135270001 <sup>1)</sup>	112729	PH 00	44	1 47/64"	1,8	20	25/32"	10
05135271001 <sup>1)</sup>	112736	PH 00	64	2 33/64"	1,8	20	25/32"	10
05135272001 <sup>2)</sup>	112743	PH 0	44	1 47/64"	1,8	20	25/32"	10
05135273001 <sup>2)</sup>	112750	PH 0	64	2 33/64"	1,8	20	25/32"	10
05135276001 <sup>1)</sup>	112781	PH 1	44	1 47/64"	3,0	20	25/32"	10
05135277001 <sup>1)</sup>	112798	PH 1	64	2 33/64"	3,0	20	25/32"	10

<sup>1)</sup> Optimizado para tornillos Phillips asiáticos

<sup>2)</sup> El tamaño 0 corresponde a JCIS 0 (Japanese Camera Industrial Standard) modificado

## 851/21 J Puntas Phillips

Con arrastre tipo HIOS de 4 mm. Optimizadas para los tornillos japoneses tipo PH. En la versión dura.

### 851/21 J Puntas Phillips



Code	EAN	+	mm	mm	mm		
05135280001 <sup>1)</sup>	112804	PH 00	40	1 9/16"	1,8		10
05135281001 <sup>1)</sup>	112811	PH 00	60	2 3/8"	1,8		10
05135284001 <sup>2)</sup>	112828	PH 0	40	1 9/16"	1,8		10
05135285001 <sup>2)</sup>	112835	PH 0	60	2 3/8"	1,8		10

<sup>1)</sup>El tamaño 00 corresponde a JCIS 0 (Japanese Camera Industrial Standard) modificado  
<sup>2)</sup>El tamaño 0 corresponde a JCIS 0 (Japanese Camera Industrial Standard) modificado

## El sistema Impaktor - para cargas extremas en trabajos de atornillar

El porta-puntas Impaktor con imán anular

La tecnología del porta-puntas Impaktor

Con una resistencia especialmente  
 Aumento de la vida útil de la herramienta  
 Tiempos de servicio por encima del promedio

TriTorsion

El porta-puntas Impaktor de acero inoxidable

Puntas de alta calidad para tornillos Pozidriv. La tecnología "Impaktor" proporciona vidas útiles sobreproporcionales de la herramienta, incluso en el caso de cargas extremadamente altas. La resistencia friccional elevada que produce el recubrimiento con una capa rugosa de partículas de diamante en el extremo de la punta, evita que el útil se salga del tornillo por deslizamiento. Especialmente adecuadas para la aplicación con máquinas destornilladoras de impacto/de golpe habituales en el comercio. Hexagonal de 1/4", adecuado para porta-puntas según la norma DIN ISO 1173-D 6,3.

### 855/1 IMP DC PZ DIY Puntas Impaktor



Code	EAN	+		
05057620001	178718	+	855/1 IMP DC 10x PZ 1x25	1
05057621001	157676	+	855/1 IMP DC 10x PZ 2x25	1
05057622001	157683	+	855/1 IMP DC 10x PZ 3x25	1

### 855/1 IMP DC SB Impaktor Puntas Pozidriv

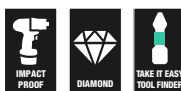

Code	EAN	+		
05073921001	158383	+	855/1 IMP DC 1x PZ 2x25	5
05073922001	158390	+	855/1 IMP DC 1x PZ 3x25	5

### Bit-Box 15 Impaktor PZ



Code	EAN	+		
05057763001	187901	+	855/1 IMP DC 15x PZ 2x25	10



## Kraftform Stainless - material de acero inoxidable para evitar herrumbre de origen externa

Material de acero inoxidable para evitar la herrumbre de origen externo.

Herramienta apta para el servicio en los talleres - asegurada por el proceso de endurecimiento por congelación al vacío.



Puntas de alta calidad de acero inoxidable para tornillos tipo Pozidriv. Las herramientas de acero inoxidable de Wera se elaboran de acero inoxidable, y así se evita la formación de la herrumbre de origen externo que tiene un aspecto tan desagradable. Con zona de torsión: en el caso de las puntas de torsión, los picos del par de giro son amortiguados dentro de la zona de torsión. Así se evita un desgaste prematuro y se aumenta la longevidad de la punta. Hexagonal de 1/4", adecuado para porta-puntas según la norma DIN ISO 1173-D 6,3.

### 3855/1 TS Puntas Pozidriv, acero inoxidable

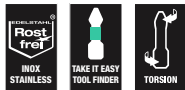

	EAN	✳	⌀	ℓ				
Code	4013288		mm					
05071020001	111012	✳	PZ 1	25	1"			10
05071021001	111029	✳	PZ 2	25	1"			10
05071022001	111036	✳	PZ 3	25	1"			10

### 3855/1 TS Puntas Pozidriv SB, acero inoxidable



Code	EAN	✳						
	4013288							
05073613001	112101	✳	3855/1 TS PZ					5
05073614001	112118	✳	1x PZ 1x25					5
05073615001	112125	✳	3855/1 TS PZ					5
			1x PZ 2x25					
			1x PZ 3x25					

## El sistema BiTorsion - para una vida útil más larga

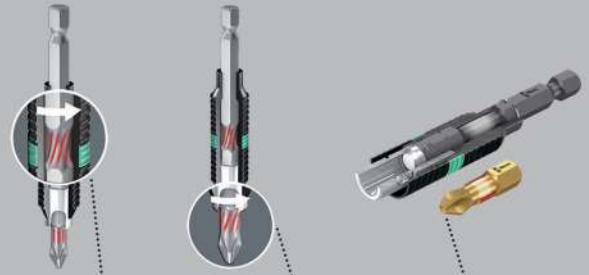

Picos de impacto menores se absorben en el porta-puntas.

Los picos de impacto mayores se absorben en la zona de torsión de la punta.

Se evita el desgaste prematuro a causa de los picos de impacto.

### 855/1 BDC Puntas Pozidriv

Puntas BitTorsion con diminutas partículas de diamante en el extremo de las puntas. Éstas proporcionan un posicionamiento seguro dentro del tornillo, reducen la fuerza de presión necesaria y disminuyen el riesgo del resbalamiento. Con una zona de torsión a la cual se deriva energía cinética en el caso de picos de carga.

De esta forma se consigue un aumento significativo de la vida útil del producto. Hexagonal de 1/4", adecuado para porta-puntas según la norma DIN ISO 1173-D 6,3.

### 855/1 BDC Puntas Pozidriv



	EAN	✳	⌀	ℓ				
Code	4013288		mm					
05056700001	034007	✳	PZ 1	25	1"			10
05056702001	034014	✳	PZ 2	25	1"			10
05056704001	034021	✳	PZ 3	25	1"			10



### 855/1 BDC SB Puntas Pozidriv



Code	EAN			
	4013288			
05073336001	029362	+	855/1 BDC PZ 1x PZ 1x25	5
05073337001	029379	+	855/1 BDC PZ 1x PZ 2x25	5
05073338001	029386	+	855/1 BDC PZ 1x PZ 3x25	5
05073339001	029393	+	855/1 BDC PZ 2x PZ 2x25	5

### 855/1 BTH Puntas Pozidriv

Puntas BiTorsion con zona de torsión a la cual se deriva energía cinética en el caso de picos de carga.

Así aumenta la longevidad del producto importantemente. Con el porta-puntas adecuado se consigue la vida útil más larga posible. Versión extra-dura. Hexagonal de 1/4", adecuado para porta-puntas según la norma DIN ISO 1173-D 6,3.

### 855/1 BTH Puntas Pozidriv



Code	EAN							
	4013288							
05056710001	034274	PZ 1	25	1"				10
05056712001	034281	PZ 2	25	1"				10
05056714001	034298	PZ 3	25	1"				10

### Bit-Box 20 BTH PZ



Code	EAN			
	4013288			
05057762001	187963	+	855/1 BTH PZ 20x PZ 2x25	10

### 855/1 BTZ Puntas Pozidriv

Puntas BiTorsion con zona de torsión a la cual se deriva energía cinética en el caso de picos de carga.

Así aumenta la longevidad del producto importantemente. Versión extrarresistente, para uso universal. Hexagonal de 1/4", adecuado para porta-puntas según la norma DIN ISO 1173-D 6,3.

### 855/1 BTZ Puntas Pozidriv



Code	EAN							
	4013288							
05056720001	034489	PZ 1	25	1"				10
05056722001	034496	PZ 2	25	1"				10
05056724001	034502	PZ 3	25	1"				10

### Bit-Box 20 BTZ PZ



Code	EAN			
	4013288			
05057761001	187970	+	855/1 BTZ PZ 20x PZ 2x25	10

### 855/1 RZ Puntas Pozidriv

En el caso de las puntas con diámetro de caña reducido queda garantizado poder alojar el tornillo en la superficie sin que se estropee esta superficie. Esta aplicación es especialmente necesaria en la construcción en seco (como, por ejemplo, con cartón yeso). Hexagonal de 1/4", adecuado para porta-puntas según DIN ISO 1173-D 6,3.

#### 855/1 RZ Puntas Pozidriv



	EAN	☼	⌀	ℓ	ℓ	⊘		
Code	4013288		mm			mm		
05135017001	175311	PZ 1	25	1"		4,2		10
05135003001	096739	PZ 2	25	1"		4,2		10

### 855/1 TH Puntas Pozidriv

Puntas con una zona de torsión a la cual se deriva energía cinética en el caso de picos de carga. Así aumenta la longevidad del producto importantemente. Versión extra-dura. Hexagonal de 1/4", adecuado para porta-puntas según la norma DIN ISO 1173-D 6,3.

#### 855/1 TH Puntas Pozidriv



	EAN	☼	⌀	ℓ	ℓ			
Code	4013288		mm					
05056910001	014740	PZ 1	25	1"				10
05056915001	014757	PZ 2	25	1"				10
05056925001	014764	PZ 3	25	1"				10

### 855/1 TH SB Puntas Pozidriv



Code	EAN	☼					
05073370001	029638	☼	855/1 TH PZ 2x PZ 1x25				5
05073371001	029645	☼	855/1 TH PZ 2x PZ 2x25				5
05073372001	029652	☼	855/1 TH PZ 2x PZ 3x25				5
05073373001	029669	☼	855/1 TH PZ 1x PZ 1x25; 1x PZ 2x25; 1x PZ 3x25				5

### 855/1 TiN Puntas Pozidriv

Puntas con un recubrimiento extremadamente duro de nitruro de titanio (TiN) para que sean capaces de aguantar cargas permanentes como, por ejemplo, atornillamientos de serie. Hexagonal de 1/4", adecuado para porta-puntas según la norma DIN ISO 1173-D 6,3.

#### 855/1 TiN Puntas Pozidriv



	EAN	☼	⌀	ℓ	ℓ			
Code	4013288		mm					
0548022001	041029	PZ 2	25	1"				10

### 855/1 TZ Puntas Pozidriv

Puntas con zona de torsión contra el desgaste prematuro. Duras y resistentes, para aplicaciones universales. Hexagonal de 1/4", adecuado para porta-puntas según la norma DIN ISO 1173-D 6,3.

#### 855/1 TZ Puntas Pozidriv



	EAN	☼	⌀	ℓ	ℓ			
Code	4013288		mm					
05056810001	014801	PZ 1	25	1"				10
05056815001	014818	PZ 2	25	1"				10
05056825001	014825	PZ 3	25	1"				10

### 855/1 Z Puntas Pozidriv

Puntas duras y resistentes, para aplicaciones universales. Hexagonal de 1/4", adecuado para porta-puntas según la norma DIN ISO 1173-D 6,3.

#### 855/1 Z Puntas Pozidriv



	EAN	☼	⌀	ℓ	ℓ			
Code	4013288		mm					
05056805001	014535	PZ 0	25	1"				10
05072080001	014658	PZ 1	25	1"				10
05056812001	014542	PZ 1	50	2"				10
05072082001	014665	PZ 2	25	1"				10
05056820001	014559	PZ 2	50	2"				10
05072084001	014672	PZ 3	25	1"				10
05056835001	014573	PZ 4	32	1 1/4"				10

### 855/1 Z SB Puntas Pozidriv



Code	EAN			
05073308001	029096	+	855/1 Z PZ 2x PZ 1x25	5
05073309001	029102	+	855/1 Z PZ 2x PZ 2x25	5
05073310001	029119	+	855/1 Z PZ 2x PZ 3x25	5
05073380001	029621	+	855/1 Z PZ 1x PZ 4x32	5
05073311001	029126	+	855/1 Z PZ 1x PZ 1x25; 1x PZ 2x25; 1x PZ 3x25	5

### 855/1 Z DIY Puntas Pozidriv



Code	EAN			
05072403001	115768	+	855/1 Z PZ 10x PZ 1x25	1
05072404001	115775	+	855/1 Z PZ 10x PZ 2x25	1
05072405001	115782	+	855/1 Z PZ 10x PZ 3x25	1

### 855/1 Z DIY 100 Puntas Pozidriv



Code	EAN			
05072443001	138484	+	855/1 Z PZ 100x PZ 1x25	1
05072444001	138491	+	855/1 Z PZ 100x PZ 2x25	1

### Bit-Box 20 PZ



Code	EAN			
05057760001	4013288 188052	+	855/1 Z PZ 20x PZ 2x25	20

### El sistema Impaktor - para cargas extremas en trabajos de atornillar

El porta-puntas Impaktor con imán anular

La tecnología del porta-puntas Impaktor

Con una resistencia especialmente

Aumento de la vida útil de la herramienta

Tiempos de servicio por encima del promedio

El porta-puntas Impaktor de acero inoxidable



La tecnología "Impaktor" proporciona vidas útiles sobreproporcionales de la herramienta, incluso en el caso de cargas extremamente altas. La resistencia friccional elevada que produce el recubrimiento con una capa rugosa de partículas de diamante en el extremo de la punta, evita que el útil se salga del tornillo por deslizamiento. Especialmente adecuadas para la aplicación con máquinas destornilladoras de impacto/de golpe habituales en el comercio. Hexagonal de 1/4", adecuado para porta-puntas según la norma DIN ISO 1173-F 6,3.

### 855/4 IMP DC PZ DIY Puntas Impaktor



Code	EAN			
05057661001	4013288 157690	+	855/4 IMP DC 5x PZ 2x50	1
05057662001	157706	+	855/4 IMP DC 5x PZ 3x50	1

### 855/4 IMP DC Impaktor Puntas Pozidriv SB



Code	EAN		
	4013288		
05073961001	158505	855/4 IMP DC 1x PZ 2x50	5
05073962001	158512	855/4 IMP DC 1x PZ 3x50	5

### Kraffform Stainless - material de acero inoxidable para evitar herrumbre de origen externa

Material de acero inoxidable para evitar la herrumbre de origen externo.

Herramienta apta para el servicio en los talleres - asegurada por el proceso de endurecimiento por congelación al vacío.



Puntas de alta calidad de acero inoxidable para tornillos tipo Pozidriv. Las herramientas de acero inoxidable de Wera se elaboran de acero inoxidable, y así se evita la formación de la herrumbre de origen externo que tiene un aspecto tan desagradable. Hexagonal de 1/4", adecuado para porta-puntas según la norma DIN ISO 1173-F 6,3.

### 3855/4 Puntas Pozidriv, acero inoxidable



Code	EAN					
	4013288		mm			
05071084001	115515	PZ 1	89	3 1/2"		10
05071085001	115522	PZ 2	89	3 1/2"		10
05071086001	115539	PZ 3	89	3 1/2"		10

### El sistema BiTorsion - para una vida útil más larga

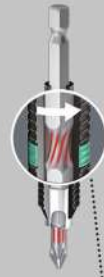

Picos de impacto menores se absorben en el porta-puntas.



Los picos de impacto mayores se absorben en la zona de torsión de la punta.



Se evita el desgaste prematuro a causa de los picos de impacto.

### 855/4 BDC Puntas Pozidriv

Puntas con diminutas partículas de diamante en el extremo de las puntas. Éstas proporcionan un posicionamiento seguro dentro del tornillo, reducen la fuerza de presión necesaria y disminuyen el riesgo del resbalamiento. Con una zona de torsión a la cual se deriva energía cinética en el caso de picos de carga.

De esta forma se consigue un aumento significativo de la vida útil del producto. Hexagonal de 1/4", adecuado para porta-puntas según la norma DIN ISO 1173-F 6,3.

### 855/4 BDC Puntas Pozidriv



Code	EAN						
	4013288		mm				
0505990001	034120	PZ 1	50	2"			10
05059902001	034137	PZ 2	50	2"			10
05059904001	034144	PZ 3	50	2"			10

### 855/4 BTH Puntas Pozidriv

Puntas Torsion con una zona de torsión a la cual se deriva energía cinética en el caso de picos de carga. De esta forma se consigue un aumento significativo de la vida útil del producto.

Con ayuda del porta-puntas adecuado se consigue la mayor longitud posible. Versión extra-dura. Hexagonal de 1/4", adecuado para porta-puntas según la norma DIN ISO 1173-F 6,3.

### 855/4 BTH Puntas Pozidriv



Code	EAN						
	4013288		mm				
05059910001	034335	PZ 1	50	2"			10
05059912001	034342	PZ 2	50	2"			10
05059914001	034359	PZ 3	50	2"			10

### 855/4 BTZ Puntas Pozidriv

Puntas BiTorsion con una zona de torsión a la cual se deriva energía cinética en el caso de picos de carga. De esta forma se consigue un aumento significativo de la vida útil del producto.

Duras y resistentes, para la aplicación universal.

Hexagonal de 1/4", adecuado para porta-puntas según la norma DIN ISO 1173-F 6,3.

#### 855/4 BTZ Puntas Pozidriv



	EAN		⌀	ℓ				
Code	4013288		mm					
05059920001	034601	PZ 1	50	2"				10
05059922001	034618	PZ 2	50	2"				10
05059924001	034625	PZ 3	50	2"				10

### 855/4 TH Puntas Pozidriv

Puntas con una zona de torsión a la cual se deriva energía cinética en el caso de picos de carga. De esta forma se consigue un aumento significativo de la vida útil del producto. Extra-duras. Hexagonal de 1/4", adecuado para porta-puntas según la norma DIN ISO 1173-F 6,3.

#### 855/4 TH Puntas Pozidriv



	EAN		⌀	ℓ				
Code	4013288		mm					
05060055001	015068	PZ 1	50	2"				10
05060060001	015075	PZ 2	50	2"				10
05060065001	015082	PZ 3	50	2"				10

### 855/4 TZ Puntas Pozidriv

Puntas con una zona de torsión a la cual se deriva energía cinética en el caso de picos de carga. De esta forma se consigue un aumento significativo de la vida útil del producto. Duras y resistentes, para la aplicación universal. Hexagonal de 1/4", adecuado para porta-puntas según la norma DIN ISO 1173-F 6,3.

#### 855/4 TZ Puntas Pozidriv



	EAN		⌀	ℓ				
Code	4013288		mm					
05060005001	015099	PZ 1	50	2"				10
05060010001	015105	PZ 2	50	2"				10
05060015001	015112	PZ 3	50	2"				10

#### 855/4 TZ SB Puntas Pozidriv



	EAN				
Code	4013288				
05134384001	037985		855/4 TZ PZ 2x PZ 1x50		3
05134385001	037992		855/4 TZ PZ 2x PZ 2x50		3
05134386001	038005		855/4 TZ PZ 2x PZ 3x50		3



### 855/4 Z Puntas Pozidriv

Duras y resistentes para la aplicación universal.  
Hexagonal de 1/4", adecuado para porta-puntas según la norma DIN ISO 1173-F 6,3.

#### 855/4 Z Puntas Pozidriv



Code	EAN						
			mm		mm		
05060027001	014955	PZ 1	70	2 3/4"	4,5		10
05060029001	014962	PZ 1	89	3 1/2"	4,5		10
05060031001	031426	PZ 1	127	5"	4,5		10
05060030001	031259	PZ 1	152	6"	4,5		10
05060033001	014979	PZ 2	70	2 3/4"	6,0		10
05060035001	014986	PZ 2	89	3 1/2"	6,0		10
05060037001	014993	PZ 2	110	4 3/8"	6,0		10
05060036001	031440	PZ 2	127	5"	6,0		10
05060038001	031297	PZ 2	152	6"	6,0		10
05060041001	015006	PZ 3	70	2 3/4"	-		10
05060043001	015013	PZ 3	89	3 1/2"	-		10
05060045001	015020	PZ 3	110	4 3/8"	-		10
05060047001	031433	PZ 3	152	6"	-		10

#### 855/4 Z SB Puntas Pozidriv



Code	EAN			
	4013288			
05073523001	105905		855/4 Z PZ 1x PZ 1x89	5
05073524001	106452		855/4 Z PZ 1x PZ 2x89	5
05073525001	105912		855/4 Z PZ 1x PZ 3x89	5
05136308001	213860		855/4 Z PZ 1x PZ 1x152	3
05136309001	213877		855/4 Z PZ 1x PZ 2x152	3
05136310001	213884		855/4 Z PZ 1x PZ 3x152	3

### 855/2 Z Puntas Pozidriv

Hexagonal de 5/16", adecuadas para porta-puntas según la norma DIN ISO 1173-D 8.

#### 855/2 Z Puntas Pozidriv



Code	EAN						
			mm		mm		
05058005001	014863	PZ 1	32	1 1/4"	4,5		10
05058010001	014870	PZ 2	32	1 1/4"	6,0		10
05058015001	014887	PZ 3	32	1 1/4"	7,6		10
05058020001	014894	PZ 4	32	1 1/4"	-		10

### 855/11 Puntas Pozidriv

Conexión con rosca M 4.

#### 855/11 Puntas Pozidriv



Code	EAN						
			mm		mm		
05065096001	015426	PZ 2	33	1 1/4"	6,0		5

### 855/12 Puntas Pozidriv

Conexión con rosca M 5.

#### 855/12 Puntas Pozidriv



Code	EAN						
			mm		mm		
05065129001	015457	PZ 2	44,5	1 3/4"	6,0		5

### 851/4 PH/S Puntas PlusMinus

Puntas con perfil combinado Phillips/ranura. En el área de los trabajos eléctricos, los tornillos con geometría mixta entre ranura y ranura en cruz Phillips, son muy comunes. Con puntas que disponen del perfil PlusMinus, es posible trabajar con estos tornillos de una forma óptima. Resistentes y duras para aplicaciones universales. Hexagonal de 1/4", adecuado para porta-puntas según la norma DIN ISO 1173-F 6,3.

#### 851/4 PH/S Puntas PlusMinus



Code	EAN						
			mm		mm		
05059720001	102577	# 1	70	2 3/4"	4,5		10
05059721001	102584	# 2	70	2 3/4"	6		10

### 855/4 PZ/S Puntas PlusMinus

Puntas con perfil combinado Pozidriv/ranura, ante todo para la aplicación en bornes en línea, armarios de fusibles, conmutadores, relés.

Duras y resistentes, para la aplicación universal. Hexagonal de 1/4", adecuado para porta-puntas según la norma DIN ISO 1173-F 6,3.

### 855/4 PZ/S Puntas PlusMinus



	EAN						
Code	4013288		mm		mm		
05059896001	102591	# 1	70	2 3/4"	4,5		10
05059897001	102607	# 2	70	2 3/4"	6		10

### El sistema Impaktor - para cargas extremas en trabajos de atornillar

El porta-puntas Impaktor con imán anular

La tecnología del porta-puntas Impaktor

Con una resistencia especialmente Aumento de la vida útil de la herramienta

Tiempos de servicio por encima del promedio

El porta-puntas Impaktor de acero inoxidable

TriTorsion

Puntas de alta calidad para tornillos de TORX® interior. La tecnología "Impaktor" proporciona vidas útiles sobreproporcionales de la herramienta, incluso en el caso de cargas extremadamente altas. La resistencia friccional elevada que produce el recubrimiento con una capa rugosa de partículas de diamante en el extremo de la punta, evita que el útil se salga del tornillo por deslizamiento. Especialmente adecuadas para la aplicación con máquinas destornilladoras de impacto/de golpe habituales en el comercio. Hexagonal de 1/4", adecuado para porta-puntas según la norma DIN ISO 1173-D 6,3.

### 867/1 IMP DC TORX® DIY Puntas Impaktor

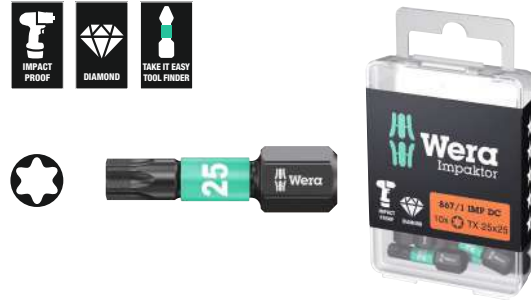

Code	EAN			
	4013288			
05057628001	178688		867/1 IMP DC 10x TX 10x25	1
05057623001	169242		867/1 IMP DC 10x TX 15x25	1
05057624001	163165		867/1 IMP DC 10x TX 20x25	1
05057625001	157447		867/1 IMP DC 10x TX 25x25	1
05057626001	157454		867/1 IMP DC 10x TX 30x25	1
05057627001	157461		867/1 IMP DC 10x TX 40x25	1

### 867/1 IMP DC SB Impaktor Puntas



Code	EAN			
	4013288			
05073924001	163240		867/1 IMP DC 1x TX 20x25	5
05073925001	158406		867/1 IMP DC 1x TX 25x25	5
05073926001	158413		867/1 IMP DC 1x TX 30x25	5
05073927001	158420		867/1 IMP DC 1x TX 40x25	5

### Bit-Box 15 Impaktor TX



Code	EAN			
	4013288			
05057772001	187871		867/1 IMP DC 15x TX 20x25	10
05057775001	187888		867/1 IMP DC 15x TX 25x25	10
05057776001	187895		867/1 IMP DC 15x TX 30x25	10

## Kraftform Stainless - material de acero inoxidable para evitar herrumbre de origen externa

Material de acero inoxidable para evitar la herrumbre de origen externo.

Herramienta apta para el servicio en los talleres - asegurada por el proceso de endurecimiento por congelación al vacío.



Puntas de alta calidad de acero inoxidable para tornillos de TORX® interior. Las herramientas de acero inoxidable de Wera se elaboran de acero inoxidable, y así se evita la formación de la herrumbre de origen externo que tiene un aspecto tan desagradable. Con zona de torsión: en el caso de las puntas de torsión, los picos del par de giro son amortiguados dentro de la zona de torsión. Así se evita un desgaste prematuro y se aumenta la longevidad de la punta. Hexagonal de 1/4", adecuado para porta-puntas según la norma DIN ISO 1173-D 6,3.

### 3867/1 TS Puntas TORX®, acero inoxidable



Code	EAN		mm	in				
05071030001	111043	TX 8	25	1"				10
05071032001	111067	TX 10	25	1"				10
05071033001	111074	TX 15	25	1"				10
05071034001	111081	TX 20	25	1"				10
05071035001	111098	TX 25	25	1"				10
05071037001	111111	TX 30	25	1"				10
05071038001	111128	TX 40	25	1"				10

### 3867/1 TS SB Puntas TORX®, acero inoxidable

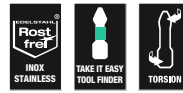

Code	EAN			
05073620001	117670		3867/1 TS TORX® 1x TX 10x25	5
05073621001	117687		3867/1 TS TORX® 1x TX 15x25	5
05073622001	117694		3867/1 TS TORX® 1x TX 20x25	5
05073623001	117700		3867/1 TS TORX® 1x TX 25x25	5
05073625001	117724		3867/1 TS TORX® 1x TX 30x25	5

### El sistema BiTorsion - para una vida útil más larga



Picos de impacto menores se absorben en el porta-puntas.



Los picos de impacto mayores se absorben en la zona de torsión de la punta.



Se evita el desgaste prematuro a causa de los picos de impacto.

### 867/1 BDC Puntas TORX®

Puntas con diminutas partículas de diamante en el extremo de las puntas. Éstas proporcionan un posicionamiento seguro dentro del tornillo, reducen la fuerza de presión necesaria y disminuyen el riesgo del resbalamiento.

Con una zona de torsión a la cual se deriva energía cinética en el caso de picos de carga. De esta forma se consigue un aumento significativo de la vida útil del producto. Hexagonal de 1/4", adecuado para porta-puntas según la norma DIN ISO 1173-D 6,3.



### 867/1 BDC Puntas TORX®



	EAN								
Code	4013288		mm						
05066100001	034038	TX 10	25	1"					10
05066102001	034045	TX 15	25	1"					10
05066104001	034052	TX 20	25	1"					10
05066106001	034069	TX 25	25	1"					10
05066108001	034076	TX 30	25	1"					10
05066110001	034083	TX 40	25	1"					10

### 867/1 BDC SB Puntas TORX®



	EAN								
Code	4013288								
05134374001	099778		867/1 TORX® BDC	1x TX 10x25					5
05134375001	099785		867/1 TORX® BDC	1x TX 15x25					5
05134376001	099792		867/1 TORX® BDC	1x TX 20x25					5
05134377001	099808		867/1 TORX® BDC	1x TX 25x25					5
05134378001	099822		867/1 TORX® BDC	1x TX 30x25					5
05134379001	099815		867/1 TORX® BDC	1x TX 40x25					5

### 867/1 BTZ Puntas TORX®

Puntas BiTorsion con una zona de torsión a la cual se deriva energía cinética en el caso de picos de carga. De esta forma se consigue un aumento significativo de la vida útil del producto.

Con ayuda del porta-puntas adecuado se consigue la mayor longevidad posible. Duras y resistentes para la aplicación universal. Hexagonal de 1/4", adecuado para porta-puntas según la norma DIN ISO 1173-D 6,3.

### 867/1 BTZ Puntas TORX®



	EAN								
Code	4013288		mm						
05066120001	034519	TX 10	25	1"					10
05066122001	034526	TX 15	25	1"					10
05066124001	034533	TX 20	25	1"					10
05066126001	034540	TX 25	25	1"					10
05066128001	034557	TX 30	25	1"					10
05066130001	034564	TX 40	25	1"					10

### 867/1 TORX® HF Puntas con sistema de retención

- Para tornillos de TORX® interior
- Con función de sujeción para tornillos de TORX® interior
- También son adecuadas para tornillos Würth ASSY así como para tornillos Altenloh SPAX T-STAR plus
- Arrastre hexagonal de 1/4"
- Con el sistema de búsqueda de herramientas "Take it easy": con marcas de colores según el tamaño correspondiente

### 867/1 TORX® HF Puntas con sistema de retención



	EAN								
Code	4013288		mm						
05066140001	226334	TX 10	25	1"					10
05066141001	226341	TX 15	25	1"					10
05066142001	226365	TX 20	25	1"					10
05066143001	226358	TX 25	25	1"					10
05066144001	226389	TX 30	25	1"					10
05066145001 <sup>1)</sup>	226655	TX 40	25	1"					10

<sup>1)</sup> Hexágono pasante; sin Take it easy.



### Bit-Box 20 TX HF



Code	EAN			
	4013288			
0505777001	226013		<b>867/1 TORX® HF</b> 20x TX 20x25	20
05057778001	226020		<b>867/1 TORX® HF</b> 20x TX 25x25	20

### 867/1 TZ Puntas TORX®

Puntas con una zona de torsión a la cual se deriva energía cinética en el caso de picos de carga. De esta forma se consigue un aumento significativo de la vida útil del producto. Duras y resistentes, para la aplicación universal. Hexagonal de 1/4", adecuado para porta-puntas según la norma DIN ISO 1173-D 6,3.

### 867/1 TZ Puntas TORX®



Code	EAN						
Code	EAN		mm		mm		
05066300001	015709		TX 5	25	1"	4,2	10
05066301001	015716		TX 6	25	1"	4,2	10
05066302001	015723		TX 7	25	1"	4,2	10
05066303001	015730		TX 8	25	1"	4,2	10
05066304001	015747		TX 9	25	1"	4,2	10
05066305001	015754		TX 10	25	1"	4,2	10
05066308001	015761		TX 15	25	1"	4,2	10
05066310001	015778		TX 20	25	1"	4,8	10
05066312001	015785		TX 25	25	1"	5,5	10
05066313001	015792		TX 27	25	1"	5,5	10
05066315001	015808		TX 30	25	1"	6,0	10
05066320001	015815		TX 40	25	1"	-	10

### 867/1 Puntas TORX®



	EAN						
Code	EAN		mm		mm		
05135140001	107114		TX 1	25	1"	1,5	10
05135141001	107121		TX 2	25	1"	1,5	10
05135142001	111456		TX 3	25	1"	2,0	10
05135143001	111463		TX 4	25	1"	2,0	10
05066492001	030405		TX 5	25	1"	3,0	10
05066493001	030412		TX 6	25	1"	3,0	10
05066494001	030429		TX 7	25	1"	3,0	10
05066495001	030436		TX 8	25	1"	3,0	10
05066496001	030443		TX 9	25	1"	3,0	10
05066485001	030320		TX 10	25	1"	4,0	10
05066486001	030337		TX 15	25	1"	4,0	10
05066487001	030344		TX 20	25	1"	5,0	10
05066488001	030351		TX 25	25	1"	5,0	10
05066489001	030368		TX 27	25	1"	6,0	10
05066490001	030375		TX 30	25	1"	6,0	10
05066491001	030382		TX 40	25	1"	-	10
05066325001	031174		TX 45	35	1 3/8"	8,0	10
05066330001	031181		TX 50	35	1 3/8"	9,0	10
05066335001	031167		TX 55	35	1 3/8"	12,0	10

### 867/1 SB Puntas TORX®



Code	EAN			
	4013288			
05073313001	029140		<b>867/1 TORX®</b> 2x TX 10x25	5
05073340001	029591		<b>867/1 TORX®</b> 2x TX 15x25	5
05073314001	029157		<b>867/1 TORX®</b> 2x TX 20x25	5
05073315001	029164		<b>867/1 TORX®</b> 2x TX 25x25	5
05073316001	029171		<b>867/1 TORX®</b> 2x TX 30x25	5
05073317001	029188		<b>867/1 TORX®</b> 2x TX 40x25	5
05073346001	125859		<b>867/1 TORX®</b> 1x TX 50x35	5
05073375001	037503		<b>867/1 TORX®</b> 1x TX 10x25 1x TX 15x25 1x TX 20x25	5
05073376001	037510		<b>867/1 TORX®</b> 1x TX 25x25; 1x TX 30x25; 1x TX 40x25	5

## 867/1 DIY Puntas TORX®



Code	EAN			
	4013288			
05072406001	115799		<b>867/1 TORX®</b> 10x TX 10x25	1
05072407001	115805		<b>867/1 TORX®</b> 10x TX 15x25	1
05072408001	115812		<b>867/1 TORX®</b> 10x TX 20x25	1
05072409001	115829		<b>867/1 TORX®</b> 10x TX 25x25	1
05072411001	115843		<b>867/1 TORX®</b> 10x TX 30x25	1
05072412001	115850		<b>867/1 TORX®</b> 10x TX 40x25	1

## 867/1 Puntas TORX® DIY 100



Code	EAN			
	4013288			
05072446001	138507		<b>867/1 TORX®</b> 100x TX 10x25	1
05072447001	138514		<b>867/1 TORX®</b> 100x TX 15x25	1
05072448001	138521		<b>867/1 TORX®</b> 100x TX 20x25	1
05072449001	138538		<b>867/1 TORX®</b> 100x TX 25x25	1
05072451001	138552		<b>867/1 TORX®</b> 100x TX 30x25	1
05072452001	138569		<b>867/1 TORX®</b> 100x TX 40x25	1

## Bit-Box 20 TX



Code	EAN			
	4013288			
05057770001	187994		<b>867/1 TORX®</b> 20x TX 20x25	20
05057773001	188007		<b>867/1 TORX®</b> 20x TX 25x25	20

### 867/1 Z Puntas TORX® Wedge

Gracias a la geometría cónica se produce un efecto de apriete que permite sostener el tornillo TORX® de forma segura en la punta. Duras y resistentes, para la aplicación universal. Hexagonal de 1/4", adecuado para porta-puntas según la norma DIN ISO 1173-D 6,3.

### 867/1 Z Puntas TORX® Wedge



Code	EAN									
	4013288				mm					
05066455001	016034		TX 15	25	1"					10
05066460001	016041		TX 20	25	1"					10
05066465001	016058		TX 25	25	1"					10



### 867/1 ZA Puntas TORX® con perno central

Gracias al pivote sobresaliente (el tornillo dispone de un taladro), se facilita el centraje de la herramienta en el tornillo. Hexagonal de 1/4", adecuado para porta-puntas según la norma DIN ISO 1173-D 6,3.

### 867/1 ZA Puntas TORX® con perno central



Code	EAN						
Code	EAN		mm	1"	mm		
05066081001	107190	TX 15	25	1"	4,0		10
05066082001	107206	TX 20	25	1"	5,0		10
05066083001	107213	TX 25	25	1"	5,0		10

### El sistema Impaktor - para cargas extremas en trabajos de atornillar

El porta-puntas Impaktor con imán anular

La tecnología del porta-puntas Impaktor

Con una resistencia especialmente  
Aumento de la vida útil de la herramienta  
Tiempos de servicio por encima del promedio

El porta-puntas Impaktor de acero inoxidable

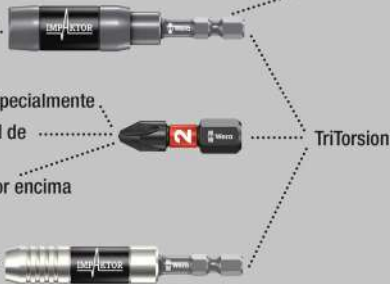

La tecnología "Impaktor" proporciona vidas útiles sobreproporcionales de la herramienta, incluso en el caso de cargas extremamente altas. La resistencia friccional elevada que produce el recubrimiento con una capa rugosa de partículas de diamante en el extremo de la punta, evita que el útil se salga del tornillo por deslizamiento. Especialmente adecuadas para la aplicación con máquinas destornilladoras de impacto/de golpe habituales en el comercio. Hexagonal de 1/4", adecuado para porta-puntas según la norma DIN ISO 1173-F 6,3.

### 867/4 IMP DC TORX® DIY Puntas Impaktor



Code	EAN			
	4013288			
05057664001	163172		<b>867/4 IMP DC</b> 5x TX 20x50	1
05057665001	157515		<b>867/4 IMP DC</b> 5x TX 25x50	1
05057666001	157522		<b>867/4 IMP DC</b> 5x TX 30x50	1
05057667001	157539		<b>867/4 IMP DC</b> 5x TX 40x50	1

### 867/4 IMP DC SB Impaktor Puntas TORX®



Code	EAN			
	4013288			
05073964001	163257		<b>867/4 IMP DC</b> 1x TX 20x50	5
05073965001	158529		<b>867/4 IMP DC</b> 1x TX 25x50	5
05073966001	158536		<b>867/4 IMP DC</b> 1x TX 30x50	5
05073967001	158543		<b>867/4 IMP DC</b> 1x TX 40x50	5

## TORX® Herramientas con función de retención

La fuerza de aprisionamiento mantiene fijos los tornillos tipo TORX®.



Las herramientas TORX® HF (HF = función de retención) se caracterizan por una optimización geométrica del perfil tipo TORX® original.

Gracias a la fuerza de apriete que resulta de la fuerza de presión superficial entre la punta de salida y el perfil del tornillo, ¡los tornillos se mantienen de forma segura en la herramienta!  
Hexagonal de 1/4", adecuado para porta-puntas según la norma DIN ISO 1173-F 6,3.

### 867/4 TORX® HF Puntas con sistema de retención

- Para tornillos de TORX® interior
- Con función de sujeción para tornillos de TORX® interior
- También son adecuadas para tornillos Würth ASSY así como para tornillos Altenloh SPAX T-STAR plus
- Arrastre hexagonal de 1/4"
- Con el sistema de búsqueda de herramientas "Take it easy": con marcas de colores según el tamaño correspondiente

### 867/4 TORX® HF Puntas con sistema de retención



	EAN						
Code	4013288		mm		mm		
05060505001	226747	TX 8	50	2"	3,0		10
05060506001	226754	TX 10	50	2"	4,0		10
05060507001	226761	TX 15	50	2"	4,0		10
05060508001	226778	TX 20	50	2"	4,5		10
05060509001	226785	TX 25	50	2"	6,0		10
05060510001	226792	TX 30	50	2"	6,0		10
05060511001 <sup>1)</sup>	226808	TX 40	50	2"	-		10

<sup>1)</sup> Hexágono pasante; sin Take it easy.

### 867/4 KK Puntas TORX®

Cabeza de bola: gracias a los perfiles esféricos de salida es posible desviar o girar el eje de la herramienta hacia el eje del tornillo. De esta forma se pueden realizar trabajos de atornillar "doblando la esquina". Resistentes y duras para aplicaciones universales. Hexagonal de 1/4", adecuado para porta-puntas según la norma DIN ISO 1173-F 6,3.

- Arrastre hexagonal de 1/4" (serie de conexión de Wera 4)

### 867/4 KK Puntas TORX®



	EAN						
Code	4013288		mm				
05059700001	155979	TX 10	89	3 1/2"			5
05059701001	155986	TX 15	89	3 1/2"			5
05059702001	155993	TX 20	89	3 1/2"			5
05059703001	156006	TX 25	89	3 1/2"			5
05059704001	156013	TX 30	89	3 1/2"			5
05059705001	156020	TX 40	89	3 1/2"			5



## 867/4 Z Puntas TORX®

Puntas de alta calidad para tornillos TORX®.  
Resistentes y duras, para el uso universal. Hexágono de 1/4",  
adecuado para porta-puntas según DIN ISO 1173-D 6,3.

### 867/4 Z Puntas TORX®



Code	EAN					
Code	4013288		mm	mm	mm	
05135200001	107138	TX 1	50	2"	2,0	10
05135201001	107145	TX 2	50	2"	2,0	10
05135202001	112620	TX 3	50	2"	2,0	10
05135204001	041333	TX 4	50	2"	3,0	10
05135205001	031808	TX 5	50	2"	3,0	10
05308428001	041340	TX 6	50	2"	3,0	10
05134740001	035905	TX 6	70	2 3/4"	3,0	10
05332600001	033895	TX 6	89	3 1/2"	3,0	10
05328448001	038432	TX 6	152	6"	3,0	10
05160830001	113283	TX 7	50	2"	3,0	10
05345047001	128423	TX 7	70	2 3/4"	3,0	10
05060131001	030498	TX 8	50	2"	3,0	10
05060098001	030504	TX 8	70	2 3/4"	3,0	10
05060185001	030511	TX 8	89	3 1/2"	3,0	10
05060195001	030528	TX 8	152	6"	3,0	10
05319835001	128430	TX 9	70	2 3/4"	3,0	10
05060193001	155566	TX 9	89	3 1/2"	3,0	10
05060194001	156945	TX 9	152	6"	3,0	10
05060132001	030535	TX 10	50	2"	4,0	10
05060100001	016171	TX 10	70	2 3/4"	4,0	10
05060186001	030481	TX 10	89	3 1/2"	4,0	10
05060196001	030542	TX 10	152	6"	4,0	10
05060133001	030559	TX 15	50	2"	4,0	10
05060105001	016188	TX 15	70	2 3/4"	4,0	10
05060187001	030566	TX 15	89	3 1/2"	4,0	10
05060197001	030573	TX 15	152	6"	4,0	10
05060134001	030580	TX 20	50	2"	4,5	10
05060110001	016195	TX 20	70	2 3/4"	4,5	10
05060188001	030597	TX 20	89	3 1/2"	4,5	10
05060198001	030603	TX 20	152	6"	4,5	10
05060135001	030610	TX 25	50	2"	6,0	10
05060115001	016201	TX 25	70	2 3/4"	6,0	10
05060189001	030627	TX 25	89	3 1/2"	6,0	10
05060199001	030634	TX 25	152	6"	6,0	10
05060136001	030641	TX 27	50	2"	6,0	10
05060120001	016218	TX 27	70	2 3/4"	6,0	10
05060190001	030658	TX 27	89	3 1/2"	6,0	10
05060200001	030665	TX 27	152	6"	6,0	10
05060137001	030672	TX 30	50	2"	6,0	10
05060125001	016225	TX 30	70	2 3/4"	6,0	10
05060191001	030689	TX 30	89	3 1/2"	6,0	10
05060201001	030696	TX 30	152	6"	6,0	10
05060138001	030702	TX 40	50	2"	-	10
05060130001	016232	TX 40	70	2 3/4"	-	10
05060192001	030719	TX 40	89	3 1/2"	-	10
05060202001	030726	TX 40	152	6"	-	10

## 867/4 Z SB Puntas TORX®



Code	EAN			
Code	4013288			
05073720001	132789			3
05073526001	105929			5
05073470001	226273			1
05136311001	213891			3
05073721001	132796			3
05073527001	105936			5
05073471001	226228			1
05136312001	213907			3
05073722001	132802			3
05073528001	105943			5
05073472001	226235			1
05136313001	213914			3
05073723001	132826			3
05073529001	105950			5
05073473001	226242			1
05136314001	213921			3
05073724001	132833			3
05073530001	105967			5
05073474001	226259			1
05136315001	213938			3
05073531001	105974			5
05136316001	213945			3

### 867/2 Z Puntas TORX®

Duras y resistentes, para la aplicación universal. Hexagonal de  $\frac{5}{16}$ " , adecuado para porta-puntas según la norma DIN ISO 1173-D 8.

#### 867/2 Z Puntas TORX®



	EAN						
Code	4013288		mm	mm	mm		
05066901001	016096	TX 20	35	1 $\frac{3}{8}$ "	4,5		10
05066900001	016102	TX 25	35	1 $\frac{3}{8}$ "	5,8		10
05066902001	016119	TX 27	35	1 $\frac{3}{8}$ "	5,8		10
05066905001	016126	TX 30	35	1 $\frac{3}{8}$ "	6,0		10
05066910001	016133	TX 40	35	1 $\frac{3}{8}$ "	7,0		10
05066915001	016140	TX 45	35	1 $\frac{3}{8}$ "	-		10
05066920001	016157	TX 50	35	1 $\frac{3}{8}$ "	-		10
05066941001	104007	TX 50	50	2"	-		10
05066950001	104526	TX 50	70	2 $\frac{3}{4}$ "	-		10
05066925001	016164	TX 55	35	1 $\frac{3}{8}$ "	12,0		10

### 867/12 Puntas TORX®

Duras y resistentes, para la aplicación universal. Conexión con rosca M 5.

#### 867/12 Puntas TORX®



	EAN						
Code	4013288		mm	mm	mm		
05064155001	026484	TX 20	45	1 $\frac{3}{4}$ "	6,0		10

### 867/15 Puntas TORX®

Duras y resistentes, para la aplicación universal. Conexión con rosca M 6.

#### 867/15 Puntas TORX®



	EAN						
Code	4013288		mm	mm	mm		
05064170001	032607	TX 20	45	1 $\frac{3}{4}$ "	8,0		10
05064175001	032980	TX 25	45	1 $\frac{3}{4}$ "	8,0		10

### 867/9 C Puntas TORX®, Halfmoon

Puntas duras para tornillos de TORX® interior. Arrastre: tipo Halfmoon de 4 mm para la conexión directa con la máquina.

#### 867/9 C Puntas TORX®, Halfmoon



	EAN						
Code	4013288		mm	mm	mm		
05135220001	112637	TX 1	44	1 $\frac{47}{64}$ "	1,5		10
05135221001	112644	TX 2	44	1 $\frac{47}{64}$ "	1,5		10
05135222001	112651	TX 3	44	1 $\frac{47}{64}$ "	1,7		10
05345352001	113597	TX 4	44	1 $\frac{47}{64}$ "	1,8		10
05345018001	113504	TX 4	64	2 $\frac{33}{64}$ "	2,0		10
05200496001	214881	TX 5	44	1 $\frac{47}{64}$ "	1,6		10
05345351001	113580	TX 5	44	1 $\frac{47}{64}$ "	3,0		10
05345032001	113542	TX 5	64	2 $\frac{33}{64}$ "	2,0		10
05345350001	113573	TX 6	44	1 $\frac{47}{64}$ "	3,0		10
05345056001	113566	TX 6	64	2 $\frac{33}{64}$ "	2,0		10
05332610001	035868	TX 6	70	2 $\frac{3}{4}$ "	3,0		10
05345035001	113559	TX 7	64	2 $\frac{33}{64}$ "	2,3		10
05345026001	113528	TX 8	44	1 $\frac{47}{64}$ "	3,0		10
05345028001	113535	TX 8	64	2 $\frac{33}{64}$ "	3,0		10
05332609001	035714	TX 8	70	2 $\frac{3}{4}$ "	3,0		10
05332607001	037107	TX 10	70	2 $\frac{3}{4}$ "	3,0		10

### 867/1 Z Puntas TORX® BO inviolables

Gracias al taladro dentro de la punta así como con ayuda del pivote que lleva el tornillo TORX® BO, se evita que el tornillos se suelte de la punta de manera inapropiada. Se trata de una unión atornillada de seguridad. Duras y resistentes, para la aplicación universal. Hexagonal de  $\frac{1}{4}$ " , adecuado para porta-puntas según la norma DIN ISO 1173-D 6,3.

#### 867/1 Z Puntas TORX® BO inviolables



	EAN						
Code	4013288		mm	mm	mm		
05066497001	015822	TX 7	25	1"			10
05066498001	015839	TX 8	25	1"			10
05066499001	015846	TX 9	25	1"			10
05066500001	015853	TX 10	25	1"			10
05066505001	015860	TX 15	25	1"			10
05066510001	015877	TX 20	25	1"			10
05066515001	015884	TX 25	25	1"			10
05066520001	015891	TX 27	25	1"			10
05066525001	015907	TX 30	25	1"			10
05066530001	015914	TX 40	25	1"			10



### 867/1 Z SB Puntas TORX® B0 inviolables



Code	EAN			
	4013288			
05073064001	202666		867/1 Z TORX® B0 2x TX 20x25	5
05073065001	202673		867/1 Z TORX® B0 2x TX 25x25	5
05073066001	202680		867/1 Z TORX® B0 2x TX 30x25	5

### 3867/4 Puntas TORX® B0 inviolables, acero inoxidable

Puntas de alta calidad de acero inoxidable para tornillos de TORX® interior. Las herramientas de acero inoxidable de Wera se elaboran de acero inoxidable, y así se evita la formación de la herrumbre de origen externo que tiene un aspecto tan desagradable. Hexagonal de 1/4", adecuado para porta-puntas según la norma DIN ISO 1173-F 6,3.

### 3867/4 Puntas TORX® B0 inviolables, acero inoxidable



Code	EAN						
	4013288		mm		mm		
05071089001	115546	TX 10	89	3 1/2"	4,0		10
05071090001	115553	TX 15	89	3 1/2"	4,0		10
05071091001	115560	TX 20	89	3 1/2"	4,5		10
05071092001	115577	TX 25	89	3 1/2"	5,5		10
05071094001	115584	TX 30	89	3 1/2"	6,0		10

### 867/4 Z Puntas TORX® B0 inviolables

Duras y resistentes para la aplicación universal.

Hexagonal de 1/4", adecuado para porta-puntas según la norma DIN ISO 1173-F 6,3.

### 867/4 Z Puntas TORX® B0 inviolables



Code	EAN						
	4013288		mm		mm		
05060139001	030733	TX 8	70	2 3/4"	3,0		10
05060048001	094513	TX 8	89	3 1/2"	3,0		10
05060049001	094520	TX 9	89	3 1/2"	3,0		10
05060140001	026897	TX 10	70	2 3/4"	4,0		10
05060050001	094537	TX 10	89	3 1/2"	4,0		5
05060141001	030740	TX 15	70	2 3/4"	4,0		10
05060051001	094544	TX 15	89	3 1/2"	4,0		5
05060142001	026903	TX 20	70	2 3/4"	4,5		10
05060052001	094551	TX 20	89	3 1/2"	4,5		5
05060143001	026910	TX 25	70	2 3/4"	6,0		10
05060053001	094568	TX 25	89	3 1/2"	6,0		10
05060144001	026927	TX 27	70	2 3/4"	6,0		10
05060057001	094643	TX 27	89	3 1/2"	6,0		5
05060145001	026934	TX 30	70	2 3/4"	6,0		10
05060054001	094575	TX 30	89	3 1/2"	6,0		5
05060146001	026941	TX 40	70	2 3/4"	-		10
05060056001	094582	TX 40	89	3 1/2"	-		5



### 867/4 Z SB Puntas TORX® B0 inviolables



Code	EAN			
	4013288			
05073070001	202604		<b>867/4 Z TORX® B0</b> 2x TX 20x70	5
05073071001	202611		<b>867/4 Z TORX® B0</b> 2x TX 25x70	5
05073072001	202628		<b>867/4 Z TORX® B0</b> 2x TX 30x70	5
05073073001	202574		<b>867/4 Z TORX® B0</b> 2x TX 40x70	5

### 867/1 IP Puntas TORX PLUS®

Puntas para tornillos de TORX PLUS® interior. El perfil TORX PLUS®: comparado con el perfil "normal" tipo TORX®, el aumento de los 6 flancos que transmiten el par de giro entre la herramienta y el tornillo, se consigue por medio de un diseño elíptico, y no circular, del perfil. De este modo, la fuerza que se aplica durante los trabajos en la unión atornillada, se distribuye en superficies mayores. Así se logra transmitir pares de giro más altos, y la durabilidad de vida de servicio, tanto del tornillo como de la herramienta, aumenta adicionalmente. En versión dura y resistente. Hexagonal de 1/4", adecuado para porta-puntas según la norma DIN ISO 1173-D 6,3.

### 867/1 IP Puntas TORX PLUS®



Code	EAN		mm						
05135120001	112606	1 IP	25	1"					10
05135121001	112613	2 IP	25	1"					10
05160956001	113313	3 IP	25	1"					10
05134695001	103109	4 IP	25	1"					10
05066272001	035684	5 IP	25	1"					10
05066274001	031556	6 IP	25	1"					10
05066276001	031563	7 IP	25	1"					10
05066278001	031570	8 IP	25	1"					10
05066279001	033635	9 IP	25	1"					10
05066280001	031549	10 IP	25	1"					10
05066282001	031587	15 IP	25	1"					10
05066284001	031594	20 IP	25	1"					10
05066286001	031600	25 IP	25	1"					10
05066287001	031617	27 IP	25	1"					10
05066288001	031624	30 IP	25	1"					10
05066290001	031631	40 IP	25	1"					10

### 867/4 IP Puntas TORX PLUS®



Code	EAN		mm	mm	mm			
05134664001	112514	1 IP	50	2"	2,0			10
05134665001	112521	2 IP	50	2"	2,0			10
05134668001	106568	3 IP	50	2"	2,0			10
05134691001	103093	4 IP	50	2"	3,0			10
05134678001	098030	5 IP	50	2"	3,0			10
05134680001	037220	6 IP	50	2"	3,0			10
05134667001	095596	6 IP	89	3 1/2"	3,0			10
05134690001	095602	6 IP	152	6"	3,0			10
05134681001	037237	7 IP	50	2"	3,0			10
05134679001	037190	8 IP	50	2"	3,0			10
05134670001	032812	8 IP	89	3 1/2"	3,0			10
05134682001	037244	8 IP	152	6"	3,0			10
05160917001	038951	9 IP	50	2"	3,0			10
05134669001	033871	9 IP	89	3 1/2"	3,0			10
05134683001	037251	10 IP	50	2"	4,0			10
05134684001	037268	10 IP	70	2 3/4"	4,0			10
05134671001	032829	10 IP	89	3 1/2"	4,0			10
05134685001	037275	15 IP	50	2"	4,0			10
05134686001	037282	15 IP	70	2 3/4"	4,0			10
05134672001	032836	15 IP	89	3 1/2"	4,0			10
05134687001	037299	20 IP	50	2"	4,5			10
05134688001	037305	20 IP	70	2 3/4"	4,5			10
05134673001	032843	20 IP	89	3 1/2"	4,5			10
05134609001	224767	25 IP	50	2"	6,0			10
05134674001	032850	25 IP	89	3 1/2"	6,0			10
05134675001	032867	27 IP	89	3 1/2"	6,0			10
05320430001	113382	30 IP	50	2"	6,0			10
05134676001	032874	30 IP	89	3 1/2"	6,0			10
05134677001	032881	40 IP	89	3 1/2"	-			10

### 867/9 C IP Puntas TORX PLUS®, Halfmoon

Arrastre: tipo Halfmoon de 4 mm para la conexión directa con la máquina.

### 867/9 C IP Puntas TORX PLUS®, Halfmoon



Code	EAN		mm	mm	mm	mm	mm	
05135230001	112668	1 IP	44	1 47/64"	1,5	20	25/32"	10
05135231001	112675	2 IP	44	1 47/64"	1,5	20	25/32"	10
05135232001	112682	3 IP	44	1 47/64"	1,7	20	25/32"	10
05326310001	113399	4 IP	44	1 47/64"	2,0	20	25/32"	10
05345019001	113511	4 IP	64	2 33/64"	2,0	20	25/32"	10
05135233001	112699	5 IP	44	1 47/64"	2,0	20	25/32"	10
05344900001	113498	6 IP	44	1 47/64"	2,25	20	25/32"	10
05135234001	112705	8 IP	44	1 47/64"	3,0	20	25/32"	10
05332606001	037091	8 IP	70	2 3/4"	3,0	20	25/32"	10
05135235001	112712	10 IP	44	1 47/64"	3,0	20	25/32"	10



## IPR TORX PLUS®

Un perfil de 5 flancos tipo TORX PLUS® con taladro. En esta geometría de salida se ha disminuido un flanco y se ha añadido el taladro para garantizar que las uniones atornilladas de seguridad no se aflojen indeseadamente. En el caso de estos tornillos, no es posible efectuar trabajos en ellos con ayuda de herramientas comunes y corrientes que se venden en el comercio.

### 867/1 IPR Puntas TORX PLUS® inviolables



	EAN					
Code	4013288		mm			
05134699001	034878	8 IPR	25	1"		10
05134698001	037817	9 IPR	25	1"		10
05134700001	034823	10 IPR	25	1"		10
05134701001	034724	15 IPR	25	1"		10
05134702001	034731	20 IPR	25	1"		10
05134703001	034748	25 IPR	25	1"		10
05134704001	034847	27 IPR	25	1"		10
05134705001	034830	30 IPR	25	1"		10
05134706001	034854	40 IPR	35	1 3/8"		10
05134707001	034861	45 IPR	35	1 3/8"		10

### 867/4 IPR Puntas TORX PLUS® inviolables

Puntas de alta calidad para tornillos de TORX PLUS® interior. Disponen de un perfil de 5 flancos tipo TORX PLUS®. Hexagonal de 1/4", adecuado para porta-puntas según la norma DIN ISO 1173-F 6,3.

### 867/4 IPR Puntas TORX PLUS® inviolables



	EAN						
Code	4013288		mm		mm		
05160821001	160867	10 IPR	50	2"	4,0		10
05134657001	155665	10 IPR	89	3 1/2"	4,0		10
05134654001	155641	15 IPR	50	2"	4,0		10
05134720001	037206	15 IPR	89	3 1/2"	4,0		10
05204126001	160874	20 IPR	50	2"	4,5		10
05259135001	160881	20 IPR	89	3 1/2"	4,5		10
05134655001	155658	25 IPR	50	2"	6,0		10
05134722001	160904	25 IPR	89	3 1/2"	6,0		10
05134656001	156952	27 IPR	50	2"	6,0		10
05134658001	155672	27 IPR	89	3 1/2"	6,0		10
05134732001	160911	30 IPR	50	2"	6,0		10
05134723001	160935	30 IPR	89	3 1/2"	6,0		10

## El sistema BiTorsion - para una vida útil más larga



Picos de impacto menores se absorben en el porta-puntas.

Los picos de impacto mayores se absorben en la zona de torsión de la punta.

Se evita el desgaste prematuro a causa de los picos de impacto.

### 800/1 BDC Puntas Planas

Puntas para tornillos de ranura con unas partículas diminutas de diamante en el extremo de la punta. Éstas proporcionan un posicionamiento seguro dentro del tornillo, reducen la fuerza de presión necesaria y disminuyen el riesgo del resbalamiento.

Con una zona de torsión a la cual se deriva energía cinética en el caso de picos de carga. De esta forma se consigue un aumento significativo de la vida útil del producto. Hexagonal de 1/4", adecuado para porta-puntas según la norma DIN ISO 1173-D 6,3.

### 800/1 BDC Puntas Planas



	EAN						
Code	4013288	mm	mm	mm			
05056172001	033949	0,8	5,5	25	1"		10
05056174001	033956	1,0	5,5	25	1"		10
05056176001	033963	1,2	6,5	25	1"		10

### 800/1 BTZ Puntas Planas

Con una zona de torsión a la cual se deriva energía cinética en el caso de picos de carga. De esta forma se consigue un aumento significativo de la vida útil del producto.

Con ayuda del porta-puntas adecuado se consigue la mayor longevidad posible. Duras y resistentes para la aplicación universal. Hexagonal de 1/4", adecuado para porta-puntas según la norma DIN ISO 1173-D 6,3.

#### 800/1 BTZ Puntas Planas



Code	EAN	mm	mm	mm	mm	mm	mm	
05056064001	034427	0,8	5,5	25	1"			10
05056066001	034434	1,0	5,5	25	1"			10
05056068001	034441	1,2	6,5	25	1"			10

### 800/1 TZ Puntas Planas

Puntas para tornillos de ranura con zona de torsión contra el desgaste prematuro. Resistentes y duras, para aplicaciones universales. Hexagonal de 1/4", adecuado para porta-puntas según la norma DIN ISO 1173-D 6,3.

#### 800/1 TZ Puntas Planas



Code	EAN	mm	mm	mm	mm	mm	mm	
05056203001	011145	0,5	4,0	25	1"	4,0		10
05056210001	011152	0,6	4,5	25	1"	4,5		10
05056220001	011169	0,8	5,5	25	1"	5,5		10
05056225001	011176	1,0	5,5	25	1"	5,5		10
05056233001	011183	1,2	6,5	25	1"	6,2		10
05056240001	011190	1,6	8,0	25	1"	8,0		10

### 800/1 Z Puntas Planas

Puntas resistentes y duras para aplicaciones universales. Hexagonal de 1/4", adecuado para porta-puntas según la norma DIN ISO 1173-D 6,3.

#### 800/1 Z Puntas Planas



Code	EAN	mm	mm	mm	mm	mm	mm	
05056200001	040831	0,5	3,0	25	1"	3,0		10
05072050001	030467	0,5	4,0	25	1"	4,0		10
05072055001	010933	0,6	4,5	25	1"	4,5		10
05072057001	010940	0,8	5,5	25	1"	5,5		10
05072059001	010957	1,0	5,5	25	1"	5,5		10
05072061001	010964	1,2	6,5	25	1"	6,2		10
05072063001	030450	1,2	8,0	25	1"	8,0		10
05072065001	010971	1,6	8,0	25	1"	8,0		10

### Kraftform Stainless - material de acero inoxidable para evitar herrumbre de origen externa

Material de acero inoxidable para evitar la herrumbre de origen externo.

Herramienta apta para el servicio en los talleres - asegurada por el proceso de endurecimiento por congelación al vacío.



Puntas de alta calidad de acero inoxidable para tornillos de ranura. Las herramientas de acero inoxidable de Wera se elaboran de acero inoxidable, y así se evita la formación de la herrumbre de origen externo que tiene un aspecto tan desagradable. Hexagonal de 1/4", adecuado para porta-puntas según la norma DIN ISO 1173-F 6,3.



### 3800/4 Puntas Planas, acero inoxidable



Code	EAN	mm	mm	mm	mm	mm	mm	
05071080001	115669	1,0	5,5	89	3 1/2"			10

## 800/4 Z Puntas Planas

Puntas resistentes y duras para aplicaciones universales. Hexagonal de 1/4", adecuado para porta-puntas según la norma DIN ISO 1173-F 6,3.

### 800/4 Z Puntas Planas



Code	EAN	mm	mm	mm	mm	mm	
05059305001	011480	0,5	3,0	50	2"	3,0	10
05059466001	011497	0,5	3,0	70	2 3/4"	3,0	10
05059307001	011503	0,5	4,0	50	2"	4,0	10
05059310001	011510	0,6	3,5	50	2"	3,5	10
05059472001	011527	0,6	3,5	70	2 3/4"	3,5	10
05059450001	031471	0,6	3,5	152	6"	3,5	10
05059315001	011534	0,6	4,5	50	2"	4,5	10
05059489001	094230	0,6	4,5	89	3 1/2"	4,5	10
05059320001	011541	0,8	4,0	50	2"	4,0	10
05059478001	011558	0,8	4,0	70	2 3/4"	4,0	10
05059480001	011565	0,8	4,0	89	3 1/2"	4,0	10
05059451001	031389	0,8	4,0	152	6"	4,0	10
05059325001	011572	0,8	5,5	50	2"	5,5	10
05059330001	011589	1,0	5,5	50	2"	5,5	10
05059486001	011596	1,0	5,5	70	2 3/4"	5,5	10
05059488001	011602	1,0	5,5	89	3 1/2"	5,5	10
05059452001	031235	1,0	5,5	152	6"	5,5	10
05059335001	035004	1,0	6,0	50	2"	6,0	10
05059337001	011619	1,2	6,5	50	2"	6,2	10
05059492001	011626	1,2	6,5	70	2 3/4"	6,2	10
05059490001	094247	1,2	6,5	89	3 1/2"	6,2	10
05059453001	031488	1,2	6,5	152	6"	6,2	10
05059340001	011633	1,2	8,0	50	2"	8,0	10
05059496001	011640	1,2	8,0	89	3 1/2"	8,0	10
05059345001	011657	1,6	8,0	50	2"	8,0	10
05059500001	011664	1,6	8,0	89	3 1/2"	8,0	10

## 800/2 Z Puntas Planas

Puntas resistentes y duras para aplicaciones universales. Hexagonal de 5/16", adecuado para porta-puntas según la norma DIN ISO 1173-D 8.

### 800/2 Z Puntas Planas



Code	EAN	mm	mm	mm	mm	mm	
05057225001	011275	1,2	8,0	41	1 19/32"	7,8	10
05057235001	011299	1,6	10,0	41	1 19/32"	7,8	10
05057240001	011305	2,0	12,0	41	1 19/32"	12,0	10

## 800/9 C Puntas Planas

Puntas duras de prevención contra rotura prematura. Arrastre: tipo Halfmoon de 4 mm.

### 800/9 C Puntas Planas



Code	EAN	mm	mm	mm	mm	mm	
05135265001	168276	0,23	1,5	44	1 47/64"	1,5	10
05135264001	194770	0,35	2,5	44	1 47/64"	2,5	10
05135266001	168283	0,40	2,0	44	1 47/64"	2,0	10
05135267001	168290	0,50	3,0	44	1 47/64"	3,0	10

## El sistema Impaktor - para cargas extremas en trabajos de atornillar

El porta-puntas Impaktor con imán anular

La tecnología del porta-puntas Impaktor

Con una resistencia especialmente  
Aumento de la vida útil de la herramienta  
Tiempos de servicio por encima del promedio

TriTorsion

El porta-puntas Impaktor de acero inoxidable

Puntas Impaktor de alta calidad para tornillos de hexágono interior. La tecnología "Impaktor" proporciona vidas útiles sobrepromedios de la herramienta, incluso en el caso de cargas extremadamente altas. La resistencia friccional elevada que produce el recubrimiento con una capa rugosa de partículas de diamante en el extremo de la punta, evita que el útil se salga del tornillo por deslizamiento. El perfil Hex-Plus ofrece mayores superficies de apoyo en la cabeza del tornillo.

De esta forma, el efecto de entalladura se reduce a un mínimo, y la destrucción de la cabeza del tornillo se evita casi por completo. Hexagonal de 1/4", adecuado para porta-puntas según la norma DIN ISO 1173-D 6,3.

### 840/1 IMP DC Puntas Hex-Plus DIY Impaktor

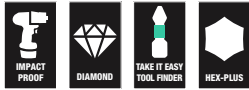

Code	EAN			
	4013288			
05057603001	178701	⊙	840/1 IMP DC 10x 3.0x25	1
05057604001	157560	⊙	840/1 IMP DC 10x 4.0x25	1
05057605001	157423	⊙	840/1 IMP DC 10x 5.0x25	1
05057606001	157430	⊙	840/4 IMP DC 10x 6.0x25	1

### 840/1 IMP DC SB Impaktor Puntas hexagonales SB

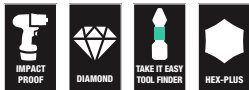

Code	EAN			
	4013288			
05073904001	158338	⊙	840/1 IMP DC 1x 4.0x25	5
05073905001	158345	⊙	840/1 IMP DC 1x 5.0x25	5
05073906001	158352	⊙	840/1 IMP DC 1x 6.0x25	5

### Kraftform Stainless - material de acero inoxidable para evitar herrumbre de origen externa

Material de acero inoxidable para evitar la herrumbre de origen externo.

Herramienta apta para el servicio en los talleres - asegurada por el proceso de endurecimiento por congelación al vacío.

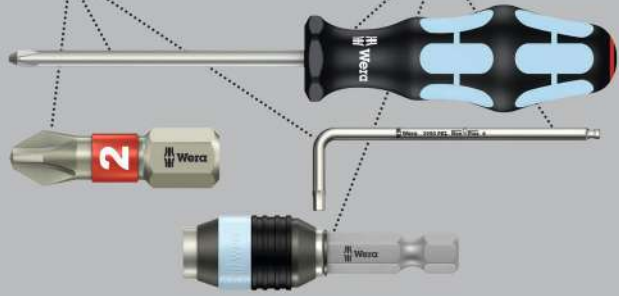

Puntas de alta calidad de acero inoxidable para tornillos de hexagonal interior. Las herramientas de acero inoxidable de Wera se elaboran de acero inoxidable, y así se evita la formación de la herrumbre de origen externo que tiene un aspecto tan desagradable. El perfil Hex-Plus ofrece mayores superficies de apoyo dentro de la cabeza del tornillo. De esta forma, el efecto de entalladura se reduce a un mínimo, y la destrucción de la cabeza del tornillo se logra evitar casi por completo.

Con zona de torsión: en el caso de las puntas de torsión, los picos del par de giro son amortiguados dentro de la zona de torsión. Así se evita un desgaste prematuro y se aumenta la longevidad de la punta. Hexagonal de 1/4", adecuado para porta-puntas según la norma DIN ISO 1173-D 6,3.

### 3840/1 TS Puntas hexagonales, acero inoxidable



Code	EAN	⊙	⊙	⏏	⏏				
05071070001	111197	1,5		25	1"				10
05071071001	111203	2,0		25	1"				10
05071072001	111210	2,5		25	1"				10
05071073001	111227	3,0		25	1"				10
05071074001	111234	4,0		25	1"				10
05071075001	111241	5,0		25	1"				10
05071077001	115478	5,5		25	1"				10
05071076001	111258	6,0		25	1"				10



## El sistema BiTorsion - para una vida útil más larga



Puntas BiTorsion para tornillos hexagonales con zona de torsión a la cual se deriva energía cinética en el caso de picos de carga. De esta forma se consigue un aumento significativo de la vida útil del producto.

Versión resistente y dura. Hexagonal de 1/4", adecuado para porta-puntas según la norma DIN ISO 1173-D 6,3.

### 840/1 BTZ Puntas hexagonales



Code	EAN	Ø	L	L			
05056680001	182418	1,5	25	1"			10
05056681001	182425	2,0	25	1"			10
05056682001	182432	2,5	25	1"			10
05056683001	182449	3,0	25	1"			10
05056684001	182456	4,0	25	1"			10
05056685001	182463	5,0	25	1"			10
05056686001	182470	5,5	25	1"			10
05056687001	182487	6,0	25	1"			10

## Hex-Plus - para que tornillos de hexágono interior duren más

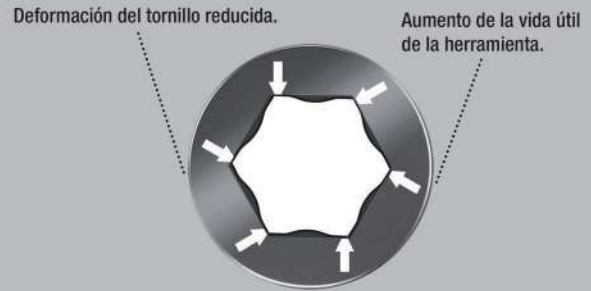

Puntas resistentes y duras para tornillos de hexágono interior, para aplicaciones universales. El perfil Hex-Plus ofrece mayores superficies de apoyo en la cabeza del tornillo. De esta forma, el efecto de entalladura se reduce a un mínimo, y la destrucción de la cabeza del tornillo se evita casi por completo.

Hexagonal de 1/4", adecuado para porta-puntas según la norma DIN ISO 1173-D 6,3.

### 840/1 Z Puntas hexagonales



Code	EAN	Ø	Ø	L	L		
05056303001	012623	1,5		25	1"		10
05056305001	012630	2,0		25	1"		10
05056310001	012647	2,5		25	1"		10
05056315001	012654	3,0		25	1"		10
05056320001	012661	4,0		25	1"		10
05056325001	012678	5,0		25	1"		10
05056330001	012685	6,0		25	1"		10
05056332001	038173	7,0		25	1"		10
05056335001	012692	8,0		25	1"		10
05056340001	012708	10,0		25	1"		10
05135060001	106636		0,05"	25	1"		10
05135070001	040862		1/16"	25	1"		10
05135071001	040879		5/64"	25	1"		10
05135072001	037725		3/32"	25	1"		10
05135078001	036599		7/64"	25	1"		10
05135073001	038067		1/8"	25	1"		10
05135069001	040855		9/64"	25	1"		10
05135074001	036506		5/32"	25	1"		10
05135075001	037930		3/16"	25	1"		10
05135079001	040893		7/32"	25	1"		10
05135076001	040886		1/4"	25	1"		10
05135077001	036360		5/16"	25	1"		10
05135068001	040848		3/8"	25	1"		10

## 840/1 Z Juegos puntas hexagonales SB



Code	EAN			
	4013288			
05073050001	202567		840/1 Z Hex-Plus 2x 2.0x25	5
05073051001	202550		840/1 Z Hex-Plus 2x 2.5x25	5
05073052001	202512		840/1 Z Hex-Plus 2x 3.0x25	5
05073053001	202529		840/1 Z Hex-Plus 2x 4.0x25	5
05073054001	202536		840/1 Z Hex-Plus 2x 5.0x25	5
05073055001	202543		840/1 Z Hex-Plus 2x 6.0x25	5
05073342001	029607		840/1 Z Hex-Plus 1x 2.0x25; 1x 2.5x25; 1x 3.0x25	5
05073344001	029614		840/1 Z Hex-Plus 1x 4.0x25; 1x 5.0x25; 1x 6.0x25	5

## 842/1 Z Puntas hexagonales

Gracias a los perfiles esféricos de salida es posible desviar o girar el eje de la herramienta hacia el eje del tornillo. De esta forma se pueden realizar trabajos de atornillar "doblando la esquina". Hexagonal de 1/4", adecuado para porta-puntas según la norma DIN ISO 1173-D 6,3.

## 842/1 Z Puntas hexagonales



Code	EAN							
	4013288	mm	mm					
05056350001	013156	2,5	25	1"				10
05056352001	013163	3,0	25	1"				10
05056354001	013170	4,0	25	1"				10
05056356001	013187	5,0	25	1"				10
05056358001	013194	6,0	25	1"				10

## El sistema Impaktor - para cargas extremas en trabajos de atornillar

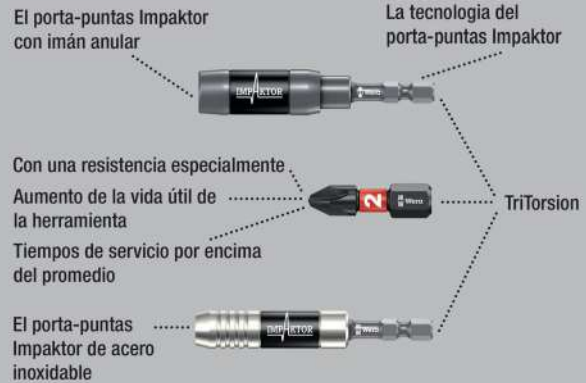

Puntas Impaktor de alta calidad para tornillos de hexágono interior. La tecnología "Impaktor" proporciona vidas útiles sobreproporcionales de la herramienta, incluso en el caso de cargas extremadamente altas. La resistencia friccional elevada que produce el recubrimiento con una capa rugosa de partículas de diamante en el extremo de la punta, evita que el útil se salga del tornillo por deslizamiento. El perfil Hex-Plus ofrece mayores superficies de apoyo en la cabeza del tornillo. De esta forma, el efecto de entalladura se reduce a un mínimo, y la destrucción de la cabeza del tornillo se evita casi por completo. Hexagonal de 1/4", adecuado para porta-puntas según la norma DIN ISO 1173-F 6,3.

## 840/4 IMP DC Puntas Hex-Plus DIY Impaktor

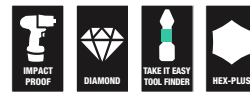

Code	EAN			
	4013288			
05057644001	157577		840/4 IMP DC 5x 4.0x50	1
05057645001	157492		840/4 IMP DC 5x 5.0x50	1
05057646001	157508		840/4 IMP DC 5x 6.0x50	1



## 840/4 IMP DC Impaktor Puntas hexagonales SB



Code	EAN		
05073944001	158451	○	840/4 IMP DC 1x 4.0x50
05073945001	158468	○	840/4 IMP DC 1x 5.0x50
05073946001	158475	○	840/4 IMP DC 1x 6.0x50

### Kraftform Stainless - material de acero inoxidable para evitar herrumbre de origen externa

Material de acero inoxidable para evitar la herrumbre de origen externo.

Herramienta apta para el servicio en los talleres - asegurada por el proceso de endurecimiento por congelación al vacío.

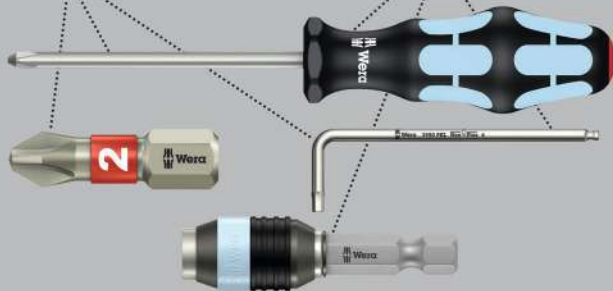

Puntas de alta calidad de acero inoxidable para tornillos de hexagonal interior. Las herramientas de acero inoxidable de Wera se elaboran de acero inoxidable, y así se evita la formación de la herrumbre de origen externo que tiene un aspecto tan desagradable. El perfil Hex-Plus ofrece mayores superficies de apoyo dentro de la cabeza del tornillo. De esta forma, el efecto de entalladura se reduce a un mínimo, y la destrucción de la cabeza del tornillo se logra evitar casi por completo. Hexagonal de 1/4", adecuado para porta-puntas según la norma DIN ISO 1173-F 6,3.

## 3840/4 Puntas hexagonales, acero inoxidable



Code	EAN	mm	mm	mm	mm	
05071101001	115621	3,0	89	3 1/2"		10
05071102001	115638	4,0	89	3 1/2"		10
05071103001	115645	5,0	89	3 1/2"		10
05071104001	115652	6,0	89	3 1/2"		10
05071105001	115676		3/32"	89	3 1/2"	10
05071106001	115683		1/8"	89	3 1/2"	10
05071107001	115690		5/32"	89	3 1/2"	10
05071108001	115706		3/16"	89	3 1/2"	10

### Hex-Plus - para que tornillos de hexágono interior duren más

Deformación del tornillo reducida.

Aumento de la vida útil de la herramienta.

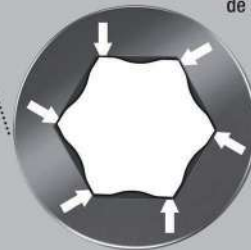

### 840/4 Z Puntas Take it easy

- Con sistema de búsqueda de herramienta "Take it easy": marcación de color según el perfil y sellos con el tamaño



## 840/4 Z Puntas hexagonales



	EAN	Ø	Ø	L	L	Ø		
Code	4013288	mm		mm		mm		
05160885001	200976	0,9		50	2"	2,6		10
05059602001	112408	1,5		50	2"	2,0		10
05059603001	034694	2,0		50	2"	4,0		10
05059628001	155450	2,0		89	3 1/2"	4,0		5
05059604001	034700	2,5		50	2"	4,0		10
05059629001	155467	2,5		89	3 1/2"	4,0		5
05059605001	012906	3,0		50	2"	4,0		10
05059630001	094254	3,0		89	3 1/2"	4,0		5
05380033001	156433	3,0		152	6"	4,0		5
05059610001	012913	4,0		50	2"	5,0		10
05059631001	094261	4,0		89	3 1/2"	5,0		5
05059634001	122964	4,0		152	6"	5,0		5
05059615001	012920	5,0		50	2"	6,0		10
05059632001	094278	5,0		89	3 1/2"	6,0		5
05059635001	122971	5,0		152	6"	6,0		5
05059620001	012937	6,0		50	2"	5,0		10
05059633001	094285	6,0		89	3 1/2"	-		5
05059636001	122988	6,0		152	6"	-		5
05059625001	012944	8,0		50	2"	-		10
05059637001	215031	8,0		89	3 1/2"	-		5
05350430001	161406		0,05"	50	2"	2,5		10
05135090001	107053		1/16"	50	2"	2,5		10
05380045001	156730		1/8"	152	6"	4,0		5
05135091001	036414		5/64"	50	2"	3,0		10
05059660001	155474		5/64"	89	3 1/2"	3,0		5
05135092001	036421		3/32"	50	2"	3,0		10
05059661001	155481		3/32"	89	3 1/2"	3,5		5
05135093001	036438		7/64"	50	2"	3,5		10
05059662001	155498		7/64"	89	3 1/2"	4,0		5
05135094001	036445		1/8"	50	2"	4,0		10
05059663001	155504		1/8"	89	3 1/2"	4,0		5
05135095001	036377		9/64"	50	2"	4,5		10
05059664001	155511		9/64"	89	3 1/2"	4,5		5
05380046001	156822		9/64"	152	6"	4,5		5
05135096001	036384		5/32"	50	2"	5,0		10
05059665001	155528		5/32"	89	3 1/2"	5,0		5
05380047001	156839		5/32"	152	6"	5,0		5
05135097001	036391		3/16"	50	2"	6,0		10
05059666001	155535		3/16"	89	3 1/2"	6,0		5
05380048001	156846		3/16"	152	6"	6,0		5
05135098001	036407		7/32"	50	2"	-		10
05059667001	155542		7/32"	89	3 1/2"	-		5
05380049001	156853		7/32"	152	6"	-		5
05135099001	095589		1/4"	50	2"	-		10
05059668001	155559		1/4"	89	3 1/2"	-		5
05380050001	156860		1/4"	152	6"	-		5
05346288001	103895		5/16"	50	2"	-		10

## 840/4 Puntas Z SB



Code	EAN			
Code	4013288			
05073056001	202468	⊗	840/4 Z Hex-Plus 2x 2.0x50	3
05073057001	202475	⊗	840/4 Z Hex-Plus 2x 2.5x50	3
05073058001	202482	⊗	840/4 Z Hex-Plus 2x 3.0x50	3
05136301001	213792	⊗	840/4 Z Hex-Plus 1x 3.0x152	3
05073059001	202499	⊗	840/4 Z Hex-Plus 2x 4.0x50	3
05136302001	213808	⊗	840/4 Z Hex-Plus 1x 4.0x152	3
05073060001	202505	⊗	840/4 Z Hex-Plus 2x 5.0x50	3
05136303001	213815	⊗	840/4 Z Hex-Plus 1x 5.0x152	3
05073061001	202444	⊗	840/4 Z Hex-Plus 2x 6.0x50	3
05136304001	213822	⊗	840/4 Z Hex-Plus 1x 6.0x152	3



### 842/4 Puntas hexagonales

Gracias a los perfiles esféricos de salida es posible desviar o girar el eje de la herramienta hacia el eje del tornillo. De esta forma se pueden realizar trabajos de atornillar "doblando la esquina". Hexagonal de 1/4", adecuado para porta-puntas según la norma DIN ISO 1173-D 6,3.

#### 842/4 Puntas hexagonales



Code	EAN	Ø	Ø	L	L		
05059680001	155931	3,0		89	3 1/2"		5
05059681001	155948	4,0		89	3 1/2"		5
05059682001	155955	5,0		89	3 1/2"		5
05059683001	155962	6,0		89	3 1/2"		5
05380124001	156587		3/32"	89	3 1/2"		5
05380125001	156594		7/64"	89	3 1/2"		5
05380126001	156600		1/8"	89	3 1/2"		5
05380127001	156617		9/64"	89	3 1/2"		5
05380128001	156624		5/32"	89	3 1/2"		5
05380129001	156631		3/16"	89	3 1/2"		5
05380130001	156648		7/32"	89	3 1/2"		5
05380131001	156655		1/4"	89	3 1/2"		5

### 840/2 Z Puntas hexagonales

Puntas resistentes y duras de Wera para tornillos de hexágono interior, para la aplicación universal. El perfil Hex-Plus ofrece mayores superficies de apoyo en la cabeza del tornillo. De esta forma, el efecto de entalladura se reduce a un mínimo, y la destrucción de la cabeza del tornillo se evita casi por completo. Hexagonal de 5/16", adecuado para porta-puntas según la norma DIN ISO 1173-D 8.

#### 840/2 Z Puntas hexagonales



Code	EAN	Ø	Ø	L	L		
05057505001	012753	3		30	1 3/16"		10
05057510001	012760	4		30	1 3/16"		10
05057515001	012777	5		30	1 3/16"		10
05057520001	012784	6		30	1 3/16"		10
05057525001	012791	8		30	1 3/16"		10
05057530001	012807	10		30	1 3/16"		10

### 840/9 C Puntas hexagonales

Arrastre: tipo Halfmoon de 4 mm para la conexión directa con la máquina.

#### 840/9 C Puntas hexagonales



Code	EAN	Ø	L	L	Ø		
05135268001	168306	1,5	44	1 47/64"	2,6		10
05135269001	168313	2,0	44	1 47/64"	2,6		10

### 840/1 Z Puntas hexagonales B0 inviolables

En su perfil de arrastre, los tornillos B0 de hexágono interior poseen un pivote prominente. De esta manera se evita un desbloqueo imprevisto ya que con herramientas "normales" de hexágonos, no es posible trabajar en estos tornillos. Hexagonal de 1/4", adecuado para porta-puntas según la norma DIN ISO 1173-D 6,3.

#### 840/1 Z Puntas hexagonales B0 inviolables



Code	EAN	Ø	L	L			
05056341001	038548	2,0	25	1"			10
05056342001	038555	2,5	25	1"			10
05056343001	038562	3,0	25	1"			10
05056344001	038593	4,0	25	1"			10
05056345001	038579	5,0	25	1"			10
05056346001	038586	6,0	25	1"			10

### 840/4 Z Puntas hexagonales B0 inviolables

Hexagonal de 1/4", adecuado para porta-puntas según la norma DIN ISO 1173-F 6,3.

#### 840/4 Z Puntas hexagonales B0 inviolables



	EAN	⊙	⊙	⊙	⊙	⊙	⊙
Code	4013288	mm	mm	mm	mm	mm	mm
05059640001	094292	2,0	89	3 1/2"	4,0		5
05059641001	094308	2,5	89	3 1/2"	4,0		5
05059642001	094315	3,0	89	3 1/2"	4,0		5
05059643001	094322	4,0	89	3 1/2"	5,0		5
05059644001	094339	5,0	89	3 1/2"	6,0		5
05059645001	094346	6,0	89	3 1/2"	-		5

### 9506 SB Punta 4 en 1 - 1

Con una sola punta se trabaja en cuatro perfiles de tornillos diferentes: tornillos de hexágono interior de los tamaños 3,0; 4,0; 5,0 y 6,0).

Se consigue una economía de peso clara de más del 50 %. La funcionalidad de los perfiles grandes es posible por la contracción elástica de las pequeñas salidas.

La punta dispone de un arrastre hexagonal de 1/4" (serie de conexión de Wera 1), así que también es utilizable, por ejemplo, con carracas de punta y porta-puntas manuales con Rapidaptor.

- Una punta cuatro en una innovadora, extremadamente compacta - una sola punta para cuatro tamaños diferentes de tornillos
- Adecuado para tornillos de hexágono interior de los tamaños de 3,0; 4,0; 5,0 y 6,0
- Resistente y resistente, para uso universal
- Arrastre hexagonal de 1/4"

#### 9506 SB Punta 4 en 1 - 1



Code	EAN	⊙	⊙	⊙	⊙	⊙	⊙
05073201001	225269						1
		⊙	9506	1x 3,0; 4,0; 5,0; 6,0x37			

### 9507 SB Punta 4 en 1 - 2

Con solo una punta es posible accionar cuatro perfiles de tornillos diferentes: (tornillos de hexágono interior de los tamaños 2,5; 5,0; 6,0, y tornillos TORX® del tamaño TX 25 ). Gracias a la enorme ventaja de espacio, esta punta es sumamente adecuada para trabajos móviles.

Además se da un ahorro claro del peso de más del 50 %. La funcionalidad de los perfiles grandes la permiten las salidas pequeñas que se sumergen con ayuda de muelles. La punta dispone de un arrastre hexagonal de 1/4" (serie de conexión de Wera 1), y así también es utilizable con, por ejemplo, carracas de punta y porta-puntas con Rapidaptor.

- Una punta cuatro en una innovadora, extremadamente compacta - una sola punta para cuatro tamaños diferentes de tornillos
- Adecuado para tornillos de hexágono interior de los tamaños 2,5; 5; 6 y tornillos TORX® TX 25
- Resistente y resistente, para uso universal
- Arrastre hexagonal de 1/4"

#### 9507 SB Punta 4 en 1 - 2



Code	EAN	⊙	⊙	⊙	⊙	⊙	⊙
05073202001	225276						1
		⊙	9507	1x 2,5; 5,0; 6,0; TX 25x37			



## El sistema Impaktor - para cargas extremas en trabajos de atornillar

El porta-puntas Impaktor con imán anular

La tecnología del porta-puntas Impaktor

Con una resistencia especialmente  
Aumento de la vida útil de la herramienta

Tiempos de servicio por encima del promedio

El porta-puntas Impaktor de acero inoxidable



TriTorsion

Puntas de alta calidad para tornillos de cuadrado interior. La tecnología "Impaktor" proporciona vidas útiles sobreproporcionales de la herramienta, incluso en el caso de cargas extremamente altas. La resistencia friccional elevada que produce el recubrimiento con una capa rugosa de partículas de diamante en el extremo de la punta, evita que el útil se salga del tornillo por deslizamiento. Especialmente adecuadas para la aplicación con máquinas destornilladoras de impacto/de golpe habituales en el comercio. Hexagonal de 1/4", adecuado para porta-puntas según la norma DIN ISO 1173-D 6,3.

### 868/1 IMP DC DIY Puntas Impaktor cuadradillo interior



Code	EAN		
05057631001	157478	868/1 IMP DC 10x # 2x25	1
05057632001	157485	868/1 IMP DC 10x # 3x25	1

### 868/1 IMP DC SB Impaktor Puntas Robertson



Code	EAN		
05073931001	158437	868/1 IMP DC 1x # 2x25	5
05073932001	158444	868/1 IMP DC 1x # 3x25	5

### 868/1 V Puntas Robertson

Puntas de alta calidad para tornillos de cuadrado interior con función de retención. Gracias a la fuerza de apriete que resulta de la fuerza de presión superficial entre la punta de salida y el perfil del tornillo, los tornillos se mantienen de forma segura en la herramienta. Duras y resistentes para la aplicación universal. Hexagonal de 1/4", adecuado para porta-puntas según la norma DIN ISO 1173-D 6,3.

### 868/1 V Puntas Robertson



Code	EAN		mm	mm	mm	
05340245001	118202	# 1	25	1"	6,1	10
05066394001	113603	# 2	25	1"	6,1	10
05066396001	169228	# 3	25	1"	6,1	10

### Bit-Box 20 V Robertson



Code	EAN		
05057790001	188083	868/1 V 20x # 2x25	20

### 868/1 Z Puntas Robertson

Puntas de alta calidad para tornillos de cuadrado interior. Duras y resistentes, para la aplicación universal. Hexagonal de 1/4", adecuado para porta-puntas según la norma DIN ISO 1173-D 6,3.

#### 868/1 Z Puntas Robertson



	EAN	□	□	□	□	□	□
Code	4013288		mm		mm		
05066395001	030214	# 00	25	1"	3,5		10
05066400001	030221	# 0	25	1"	3,5		10
05066405001	030207	# 1	25	1"	4,5		10
05066410001	030238	# 2	25	1"	6,0		10
05066415001	030245	# 3	25	1"	6,0		10
05066420001	030252	# 4	25	1"	8,0		10

#### 868/1 Z SB Puntas Robertson



Code	EAN	□			
4013288	4013288				
05073074001	202727	□	868/1 Z	2x # 1x25	5
05073075001	202710	□	868/1 Z	2x # 2x25	5

### El sistema Impaktor - para cargas extremas en trabajos de atornillar

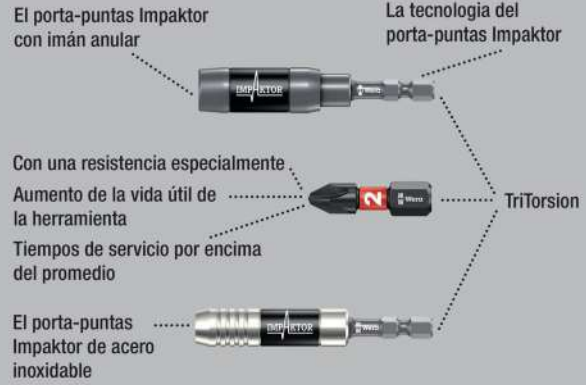

Puntas de alta calidad para tornillos de cuadrado interior. La tecnología "Impaktor" proporciona vidas útiles sobreproporcionales de la herramienta, incluso en el caso de cargas extremadamente altas. La resistencia friccional elevada que produce el recubrimiento con una capa rugosa de partículas de diamante en el extremo de la punta, evita que el útil se salga del tornillo por deslizamiento. Especialmente adecuadas para la aplicación con máquinas destornilladoras de impacto/de golpe habituales en el comercio. Hexagonal de 1/4", adecuado para porta-puntas según la norma DIN ISO 1173-F 6,3.

#### 868/4 IMP DC DIY Puntas Impaktor cuadradillo interior



Code	EAN	□			
4013288	4013288				
05057671001	157546	□	868/4 IMP DC	5x # 2x50	1
05057672001	157553	□	868/4 IMP DC	5x # 3x50	1



### 868/4 IMP DC SB Impaktor Puntas Robertson



Code	EAN		
05073971001	158550	868/4 IMP DC 1x # 2x50	5
05073972001	158567	868/4 IMP DC 1x # 3x50	5

### Kraftform Stainless - material de acero inoxidable para evitar herrumbre de origen externa

Material de acero inoxidable para evitar la herrumbre de origen externo.

Herramienta apta para el servicio en los talleres - asegurada por el proceso de endurecimiento por congelación al vacío.



Puntas de alta calidad de acero inoxidable para tornillos de cuadrado interior. Las herramientas de acero inoxidable de Wera se elaboran de acero inoxidable, y así se evita la formación de la herrumbre de origen externo que tiene un aspecto tan desagradable. Hexagonal de 1/4", adecuado para porta-puntas según la norma DIN ISO 1173-F 6,3.

### 3868/4 Puntas Robertson, acero inoxidable



Code	EAN					
05071097001	115591	# 1	89	3 1/2"	4,5	10
05071098001	115607	# 2	89	3 1/2"	5,0	10
05071099001	115614	# 3	89	3 1/2"	5,5	10

### 868/4 BTZ Puntas Robertson



Code	EAN					
05060147001	041272	#1	50	2"	4,2	10
05060148001	041289	#2	50	2"	4,2	10
05060149001	041296	#3	50	2"	5,5	10

### 868/4 Puntas Robertson



Code	EAN					
05060150001	030269	# 00	50	2"	3,5	10
05060155001	030276	# 0	50	2"	3,5	10
05060160001	030283	# 1	50	2"	4,5	10
05060180001	041043	# 1	70	2 3/4"	4,5	10
05134800001	040930	# 1	89	3 1/2"	4,5	10
05134805001	040923	# 1	152	6"	4,5	10
05060165001	030290	# 2	50	2"	6,0	10
05060182001	041050	# 2	70	2 3/4"	6,0	10
05134801001	040947	# 2	89	3 1/2"	6,0	10
05134806001	040954	# 2	152	6"	6,0	10
05060170001	030306	# 3	50	2"	6,0	10
05060184001	032805	# 3	70	2 3/4"	6,0	10
05134802001	040961	# 3	89	3 1/2"	6,0	10
05134807001	040978	# 3	152	6"	6,0	10
05060175001	030313	# 4	50	2"	8,0	10

### 868/4 Z SB Puntas Robertson



Code	EAN		
05073076001	202703	868/4 Square-Plus 2x # 1x50	5
05073077001	202697	868/4 Square-Plus 2x # 2x50	5

## 868/4 V Puntas Robertson

Con función de retención.

### 868/4 V Puntas Robertson



	EAN						
Code	4013288		mm		mm		
05060300001	169211	# 1	50	2"	4,5		10
05060297001	169198	# 1	89	3 1/2"	4,5		10
05060301001	113610	# 2	50	2"	6,0		10
05060302001	113627	# 2	70	2 3/4"	6,0		10
05060303001	113634	# 2	89	3 1/2"	6,0		10
05060304001	113641	# 2	152	6"	6,0		10
05060296001	169181	# 3	50	2"	6,0		10
05060298001	169204	# 3	89	3 1/2"	6,0		10

## Puntas con recubrimiento de diamante

Las partículas minúsculas de diamante que han sido aplicadas en el extremo de la punta se aferran fuertemente al.

Posicionamiento seguro de la punta en la cabeza del tornillo.

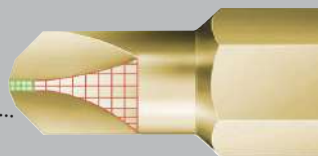

Puntas con la ventaja Mplus para un mayor par de rotura y una vida de servicio más larga de la herramienta, con recubrimiento de diamante para un posicionamiento más seguro dentro del tornillo.

### 871/1 DC Puntas TORQ-SET® Mplus



	EAN							
Code	4013288			mm		mm		
05066638001	099525	4		25	1"	4,7		10
05066640001	033161	6		25	1"	4,7		10
05066642001	033178	8		25	1"	6,0		10
05066644001	033185	10		25	1"	6,0		10
05066646001	033192	--	1/4"	32	1 1/4"	11,0		10

## 871/1 Puntas TORQ-SET® Mplus

TORQ-SET® Mplus: Gracias a los flancos más fuertes que en el caso del perfil convencional TORQ-SET®, se obtiene un par de rotura mayor en un 70 % y un posicionamiento exacto dentro del tornillo. De esta forma se consigue una vida útil más larga de la herramienta. Duras y resistentes, para la aplicación universal. Hexagonal de 1/4", adecuado para porta-puntas según la norma DIN ISO 1173-D 6,3.

### 871/1 Puntas TORQ-SET® Mplus, 25 mm



	EAN							
Code	4013288			mm		mm		
05066618001	093073	0		25	1"	4,7		10
05066619001	041562	1		25	1"	4,7		10
05066620001	033086	2		25	1"	4,7		10
05066622001	033093	3		25	1"	4,7		10
05066624001	033109	4		25	1"	4,7		10
05066626001	033116	5		25	1"	4,7		10
05066628001	033123	6		25	1"	4,7		10
05066630001	033130	8		25	1"	6,0		10
05066632001	033147	10		25	1"	6,0		10
05066633001	037558	--	1/4"	25	1"	6,0		10

### 871/1 Puntas TORQ-SET® Mplus, 32 mm



	EAN							
Code	4013288			mm		mm		
05066634001	033154	1/4"		32	1 1/4"	11,0		10
05066635001	093011	5/16"		32	1 1/4"	11,0		10

## 871/4 DC Puntas TORQ-SET® Mplus

Puntas con la ventaja Mplus para un mayor par de rotura y una vida de servicio más larga de la herramienta, con recubrimiento de diamante para un posicionamiento más seguro dentro del tornillo.

Hexagonal de 1/4", adecuado para porta-puntas según la norma DIN ISO 1173-F 6,3.

### 871/4 DC Puntas TORQ-SET® Mplus



	EAN							
Code	4013288			mm				
05324901001	162984	2		50	2"			10
05066688001	099532	4		50	2"			10
05066690001	033345	6		50	2"			10
05066692001	033352	8		50	2"			10
05066694001	033369	10		50	2"			10
05066696001	033376	--	1/4"	50	2"			10



### 871/4 Puntas TORQ-SET® Mplus



	EAN						
<b>Code</b>	4013288			mm			
05066660001	033239	2		50	2"		10
05066683001	094469	2		89	3 1/2"		5
05066662001	033246	3		50	2"		10
05066684001	094476	3		89	3 1/2"		5
05066664001	033253	4		50	2"		10
05066685001	094483	4		89	3 1/2"		5
05066666001	033260	5		50	2"		10
05066668001	033277	6		50	2"		10
05066676001	033307	6		70	2 3/4"		5
05066686001	094490	6		89	3 1/2"		10
05066670001	033055	8		50	2"		10
05066678001	033314	8		70	2 3/4"		5
05066687001	094506	8		89	3 1/2"		10
05066672001	033284	10		50	2"		10
05066680001	033321	10		70	2 3/4"		5
05066682001	033338	10		89	3 1/2"		5
05066674001	033291	--	1/4"	50	2"		10
05221110001	035851	--	5/16"	50	2"		10

### 871/2 Puntas TORQ-SET® Mplus

Hexagonal de 1/4", adecuado para porta-puntas según la norma DIN ISO 1173-D 8.

### 871/2 Puntas TORQ-SET® Mplus



	EAN					
<b>Code</b>	4013288		mm			
05066654001	033208	1/4"	32	1 1/4"		5
05066656001	033215	5/16"	32	1 1/4"		5

### 875/1 Puntas TRI-WING®, 25 mm

Duras y resistentes, para la aplicación universal. Hexagonal de 1/4", adecuado para porta-puntas según la norma DIN ISO 1173-D 6,3.

### 875/1 Puntas TRI-WING®, 25 mm



	EAN						
<b>Code</b>	4013288		mm		mm		
05066758001	093059	0	25	1"	4,7		10
05066760001	033482	1	25	1"	4,7		10
05066762001	033499	2	25	1"	4,7		10
05066764001	033505	3	25	1"	4,7		10
05066766001	033512	4	25	1"	6,2		10
05066768001	033529	5	25	1"	6,2		10

### 875/4 Puntas TRI-WING®

Duras y resistentes, para la aplicación universal. Hexagonal de 1/4", adecuado para porta-puntas según la norma DIN ISO 1173-F 6,3.

### 875/4 Puntas TRI-WING®



	EAN					
<b>Code</b>	4013288		mm			
05066785001	094605	1	89	3 1/2"		5
05066786001	094612	2	89	3 1/2"		5
05066787001	094629	3	89	3 1/2"		5
05066788001	094636	4	89	3 1/2"		5

### 860/1 XZN Puntas multi-caras

Para tornillos multi-caras XZN. Duras y resistentes, para la aplicación universal. Hexagonal de 1/4", adecuado para porta-puntas según la norma DIN ISO 1173-D 6,3.

### 860/1 XZN Puntas multi-caras



	EAN						
<b>Code</b>	4013288		mm		mm		
05066150001	034953	M 4	25	1"	4,17		10
05066155001	034960	M 5	25	1"	5,14		10
05066160001	034977	M 6	25	1"	-		10
05066165001	034984	M 8	25	1"	8,0		5
05066170001	034991	M 10	25	1"	10,0		5

### 872/9 Puntas Microstix®

Arrastre tipo Halfmoon de 4 mm para la conexión directa con la máquina.

### 872/9 Puntas Microstix®



	EAN						
<b>Code</b>	4013288		mm	mm			
05066850001	179272	m	44	2,0	1 47/64"		10
05066851001	179296	00	44	2,0	1 47/64"		10
05066852001	179302	F	44	2,0	1 47/64"		10
05066853001	179319	0	44	2,0	1 47/64"		10
05066854001	179326	1	44	2,0	1 47/64"		10



### 857/1 Z Puntas de Horquilla

Duras y resistentes, para la aplicación universal.  
Hexagonal de 1/4", adecuado para porta-puntas según la norma DIN ISO 1173-D 6,3.

### 857/1 Z Puntas de Horquilla



	EAN	●●	⌈	⌋	⊘		
Code	4013288		mm		mm		
05057150001	038609	4	25	1"	3,18		10
05057151001	038616	6	25	1"	4,32		10
05057152001	038623	8	25	1"	5,21		10
05057153001	038630	10	25	1"	6,10		10

### 857/4 Z Puntas de Horquilla

Duras y resistentes, para la aplicación universal.  
Hexagonal de 1/4", adecuado para porta-puntas según la norma DIN ISO 1173-F 6,3.

### 857/4 Z Puntas de Horquilla



	EAN	●●	⌈	⌋	⊘		
Code	4013288		mm		mm		
05057160001	094810	4	89	3 1/2"	3,18		5
05057161001	094827	6	89	3 1/2"	4,32		5
05057162001	094834	8	89	3 1/2"	5,21		5
05057163001	094841	10	89	3 1/2"	6,10		5

### Kraftform Stainless - material de acero inoxidable para evitar herrumbre de origen externa

Material de acero inoxidable para evitar la herrumbre de origen externo.

Herramienta apta para el servicio en los talleres - asegurada por el proceso de endurecimiento por congelación al vacío.



Llave de vaso de alta calidad de acero inoxidable para tornillos de hexágono exterior. El acero inoxidable previene el riesgo de la formación de herrumbre externa. Versión no magnética, con muelle de retención. Hexagonal de 1/4", adecuado para porta-puntas según la norma DIN ISO 1173-F 6,3.

### 3869/4 Aprieta-tuercas, acero inoxidable



	EAN	⊘	⊘	⌈	⊘		
Code	4013288	mm	mm	mm	mm		
05071222001	118127	7,0		50,0	12,5		5
05071223001	118257	8,0		50,0	14,0		5
05071224001	118141	10,0		50,0	16,0		5
05071225001	118158	13,0		50,0	19,5		5
05071228001	118189		3/8"	50,0	16,0		5

### 869/4 Aprieta-tuercas

Versión no-magnética. Hexagonal de 1/4", adecuado para porta-puntas según la norma DIN ISO 1173-F 6,3.

### 869/4 Aprieta-tuercas



	EAN	⊘	⊘	⌈	⊘		
Code	4013288	mm	mm	mm	mm		
05060400001	100948	5,5		50,0	11,0		5
05060272001	016546	5,5		65,0	9,0		5
05060401001	100955	6,0		50,0	11,0		5
05060274001	016553	6,0		65,0	11,0		5
05060402001	100962	7,0		50,0	11,0		5
05060276001	016560	7,0		65,0	11,0		5
05060403001	100979	8,0		50,0	12,5		5
05060278001	016577	8,0		65,0	12,5		5
05060404001	100986	9,0		50,0	14,0		5
05060280001	016584	9,0		65,0	14,0		5
05060405001	100993	10,0		50,0	14,0		5
05060282001	016591	10,0		65,0	14,0		5
05060406001	101006	11,0		50,0	16,0		5
05060281001	031327	11,0		65,0	16,0		5
05060407001	101013	12,0		50,0	18,0		5
05060283001	031334	12,0		65,0	18,0		5
05060408001	101020	13,0		50,0	18,0		5
05060284001	016607	13,0		65,0	19,0		5
05060409001	101037		1/4"	50,0	11,0		5
05060286001	016614		1/4"	65,0	11,0		5
05060410001	101044		5/16"	50,0	12,5		5
05060290001	016638		5/16"	65,0	12,5		5
05060411001	101051		3/8"	50,0	14,0		5
05060288001	016621		3/8"	65,0	14,0		5
05060412001	101068		7/16"	50,0	16,0		5



### 869/4 M Aprieta-tuercas, magnético



	EAN						
Code	4013288	mm		mm	mm		
05060420001	101075	5,5		50,0	11,0		5
05060210001	016652	5,5		65,0	11,0		5
05060421001	101082	6,0		50,0	11,0		5
05060215001	016669	6,0		65,0	11,0		5
05060422001	101099	7,0		50,0	11,0		5
05060220001	016676	7,0		65,0	11,0		5
05060423001	101105	8,0		50,0	12,5		5
05060225001	016683	8,0		65,0	12,5		5
05060424001	101112	9,0		50,0	14,0		5
05060230001	016690	9,0		65,0	14,0		5
05060425001	101129	10,0		50,0	14,0		5
05060235001	016706	10,0		65,0	14,0		5
05060426001	101136	11,0		50,0	16,0		5
05060237001	031501	11,0		65,0	16,0		5
05060427001	101143	12,0		50,0	18,0		5
05060238001	031495	12,0		65,0	17,0		5
05060428001	101150	13,0		50,0	18,0		5
05060240001	016713	13,0		65,0	19,0		5
05060429001	101167		1/4"	50,0	11,0		5
05060255001	016720		1/4"	65,0	11,0		5
05060430001	101174		5/16"	50,0	12,5		5
05060260001	016737		5/16"	65,0	12,5		5
05060431001	101181		3/8"	50,0	14,0		5
05060265001	016744		3/8"	65,0	14,0		5
05060432001	101198		7/16"	50,0	16,0		5

### 869/4 M SB Aprieta-tuercas, magnético



Code	EAN			
	4013288			
05073500001	105691		<b>869/4 M</b> 1x 5.5x50.0	3
05073501001	105707		<b>869/4 M</b> 1x 6.0x50.0	3
05073502001	106506		<b>869/4 M</b> 1x 7.0x50.0	3
05073503001	105714		<b>869/4 M</b> 1x 8.0x50.0	3
05073504001	105721		<b>869/4 M</b> 1x 9.0x50.0	3
05073505001	105738		<b>869/4 M</b> 1x 10.0x50.0	3
05073506001	105745		<b>869/4 M</b> 1x 11.0x50.0	3
05073507001	105752		<b>869/4 M</b> 1x 12.0x50.0	3
05073508001	105769		<b>869/4 M</b> 1x 13.0x50.0	3
05073509001	105776		<b>869/4 M</b> 1x 1/4"x50.0	3
05073510001	105783		<b>869/4 M</b> 1x 3/8"x50.0	3

### 869/4 M Set A SB



Code	EAN			
05073495001	144584	●	<b>869/4 M</b> 1x 7.0x50.0; 1x 8.0x50.0; 1x 10.0x50.0; 1x 12.0x50.0; 1x 13.0x50.0; 1x 1/4"x50.0; 1x 5/16"x50.0; 1x 3/8"x50.0	1

### 869/9 Aprieta-tuercas

Aprieta-tuercas métrico para tornillos de hexagonal exterior. Versión no-magnética. Arrastre tipo Halfmoon de 4 mm para la conexión directa con la máquina.

#### 869/9 Aprieta-tuercas



	EAN	●	⌋	∅				
<b>Code</b>	4013288	mm	mm	mm				
05135224001	190505	2,5	44,0	5,0				10
05135225001	190499	3,0	44,0	5,0				10

### 879/4 Aprieta-tuercas con rosca interior

Aprieta-tuercas con rosca interior para tornillos y espárragos hexagonal de 1/4", adecuado para máquinas destornilladoras con toma según la norma DIN ISO 1173-F 6,3.

#### 879/4 Aprieta-tuercas con rosca interior



	EAN	⊕	⌋	⌋	∅			
<b>Code</b>	4013288		mm		mm			
05135903001	035059	M8	50,0	2"	12,0			5
05135904001	035066	M10	50,0	2"	12,0			5





# Las porta-puntas y adaptadores



## El sistema Impaktor - para cargas extremas en trabajos de atornillar



Porta-puntas Impaktor de Wera para amortiguar picos de impulso extremos. Gracias al muelle torsional doble se da un efecto especial de torsión. El anillo de retención garantiza un alojamiento óptimo de la herramienta en el porta-puntas. El imán proporciona un sustento fijo adicional de la punta y el tornillo. El porta-puntas Impaktor de acero inoxidable con el anillo de retención y el imán, cumple con las exigencias dinámicas extremas ya que se ha prescindido muy conscientemente de componentes de dimensiones menores que podrían ser más susceptibles a daños mecánicos.

Se aplica especialmente en trabajos de uniones atornilladas en el montaje industrial, por ejemplo, con ayuda de robots de atornillar. Salida: adecuado para puntas de arrastre hexagonal exterior de 1/4" según la norma DIN ISO 1173-C 6,3. Arrastre: hexagonal de 1/4", adecuado para máquinas destornilladoras con toma según la norma DIN ISO 1173-F 6,3.

### 897/4 IMP Porta-puntas Impaktor con anillo de retención y imán



Code	EAN							
05057675001	157805	1/4"	75	3"	1/4"			5

### 897/4 IMP R Porta-puntas Impaktor con anillo de retención y imán anular

Con ayuda de su imán anular, el porta-puntas Impaktor adicionalmente sostiene tornillos largos y pesados de forma supersegura. De esta forma es posible acercar y empalmar el tornillo de manera ultrarrápida y segura. También supone la solución ideal para trabajos por encima de la cabeza. En caso de que no se desee utilizar el imán en ciertas situaciones, por ejemplo en el caso de realizar trabajos en material metálico, es posible retirar el imán de la zona de atornillamiento, quedando así "desconectado". Se aplica especialmente en el caso de trabajos manuales de uniones atornilladas en máquinas. Salida: adecuado para puntas de arrastre hexagonal exterior de 1/4" según la norma DIN ISO 1173-C 6,3. Arrastre: hexagonal de 1/4", adecuado para máquinas destornilladoras con toma según la norma DIN ISO 1173-F 6,3.

### 897/4 IMP R Porta-puntas Impaktor con anillo de retención y imán anular



Code	EAN							
05057676001	157812	1/4"	75	3"	1/4"			5

### 897/4 IMP R SB Porta-puntas Impaktor con anillo de retención y imán anular



Code	EAN							
05073990001	157836			897/4 Impaktor R	1x 1/4"x75			3

## Rapidaptor - una maravilla funcional compacta



Porta-puntas universal para la toma de puntas con arrastre hexagonal exterior de 1/4" según la norma DIN ISO 1173-C 6,3 y E 6,3 (ISO 1173). Versión en acero inoxidable para evitar la formación de herrumbre de origen externo. La tecnología Rapidaptor permite una toma de las puntas incluso sin accionar el manguito. La extracción de la punta se realiza por medio de un simple desplazamiento hacia adelante - para un cambio ultrarrápido de las puntas, también con una sola mano. Hexagonal de 1/4", adecuado para máquinas destornilladoras con toma según la norma DIN ISO 1173-F 6,3.

### 3888/4/1 K Porta-Puntas Universal Rapidaptor, acero inoxidable



	EAN							
Code	4013288		mm			mm		
05071100001	111487	1/4"	50	2"	1/4"	15,0		5

### 3888/4/1 K SB Porta-Puntas Universal Rapidaptor, acero inoxidable



Code	EAN							
05073616001	112170			3888/4/1 K			1x 1/4"x50	3

## El sistema BiTorsion - para una vida útil más larga



Porta-puntas universal Rapidaptor para puntas con arrastre hexagonal exterior de 1/4" según la norma DIN ISO 1173-C 6,3 y E 6,3 (ISO 1173). Los porta-puntas BiTorsion de Wera disponen de un muelle torsional que absorbe los picos de cargas menores durante el trabajo de atornillar. La utilización conjunta con las puntas BiTorsion y su zona de torsion, aumenta la vida útil de la herramienta de forma clara. Pero los porta-puntas BiTorsion de Wera también se pueden utilizar con puntas convencionales. La tecnología Rapidaptor también permite una toma de las puntas incluso sin accionar el manguito. La extracción de las puntas se realiza por medio de un simple desplazamiento hacia adelante - para un cambio ultrarrápido de las puntas, también con una sola mano. Hexagonal de 1/4", adecuado para máquinas destornilladoras con toma según la norma DIN ISO 1173-F 6,3.

### 897/4 R Porta-puntas Universal Rapidaptor BiTorsion



	EAN							
Code	4013288		mm			mm		
05053923001	095633	1/4"	75	3"	1/4"	15,0		5

### 897/4 R SB Porta-puntas Universal Rapidaptor BiTorsion



Code	EAN							
05073420001	099464			897/4 R			1x 1/4"x75	3

### 889/4/1 K Porta-Puntas Universal Rapidaptor

Porta-puntas universal Rapidaptor para puntas con arrastre hexagonal exterior de 1/4" según la norma DIN ISO 1173-C 6,3 y E 6,3 (ISO 1173). El Rapidaptor permite una toma de las puntas incluso sin accionar el manguito. La extracción de las puntas se realiza por medio de un simple desplazamiento hacia adelante - para un cambio ultrarrápido de las puntas, también con una sola mano. El potente imán permanente mantiene las puntas de forma supersegura. Hexagonal de 1/4", adecuado para máquinas destornilladoras con toma según la norma DIN ISO 1173-F 6,3.

### 889/4/1 K Porta-Puntas Universal Rapidaptor



	EAN						
Code	4013288		mm			mm	
05052502001	095626	1/4"	50	2"	1/4"	15,0	5

### 889/4/1 K SB Porta-Puntas Universal Rapidaptor



Code	EAN						
05073421001	099440		889/4/1 K				3
			1x 1/4"x50				

### 889/4/1 Porta-Puntas Universal Rapidaptor



	EAN						
Code	4013288		mm			mm	
05052503001	098016	1/4"	75	3"	1/4"	15,0	5

### 889/4 R Porta-Puntas Universal Rapidaptor



	EAN						
Code	4013288		mm			mm	
05052504001	101242	1/4"	100	4"	1/4"	15,0	2

### 888/4/1 K Porta-Puntas Universal Rapidaptor

- Versión no magnética

### 888/4/1 K Porta-Puntas Universal Rapidaptor



	EAN						
Code	4013288		mm			mm	
05052500001	095619	1/4"	50	2"	1/4"	15,0	5

### 887/4 RR Porta-Puntas Universal Rapidaptor con imán anular

Porta-puntas universal Rapidaptor para puntas con arrastre hexagonal exterior de 1/4" según la norma DIN ISO 1173-C 6,3 y E 6,3 (ISO 1173). Una versión especial con imán anular para tornillos grandes y pesados. La tecnología Rapidaptor también permite una toma de las puntas incluso sin accionar el manguito. La extracción de las puntas se realiza por medio de un simple desplazamiento hacia adelante - para un cambio ultrarrápido de las puntas, también con una sola mano. Hexagonal de 1/4", adecuado para máquinas destornilladoras con toma según la norma DIN ISO 1173-F 6,3.

### 887/4 RR Porta-Puntas Universal Rapidaptor con imán anular



	EAN						
Code	4013288		mm			mm	
05052490001	104045	1/4"	57	2 1/4"	1/4"	16	5

### 887/4 RR SB Porta-Puntas Universal Rapidaptor con imán anular



Code	EAN						
05073511001	105790		887/4 RR				3
			1x 1/4"x57				



### 889/4/1 F Porta-puntas Rapidaptor de giro libre para destornilladores dinamo-métricos con mango de pistola

La función de giro libre permite un movimiento de recuperación especialmente veloz sin tener que soltar y volver a agarrar el útil en el apriete hacia la derecha lo cual es muy molesto. Se utiliza especialmente con los destornilladores dinamo-métricos de Wera con mango de pistola para lograr un trabajo más ergonómico y más rápido. La tecnología Rapidaptor permite una toma de las puntas sin tener que accionar el manguito. La extracción de la punta se realiza por medio del simple desplazamiento hacia adelante – para un cambio de las puntas superrápido, incluso con una sola mano.

- Evita la molestia de tener que soltar y volver a agarrar el mango al atornillar en apriete hacia la derecha en destornilladores dinamo-métricos de Wera con mango de pistola
- Un trabajo rápido y libre de fatiga gracias al mecanismo preciso de marcha libre
- Una construcción que no precisa de mantenimiento, con un cojinete especialmente delgado y estable, de un fabricante líder en la construcción de sistemas de marcha libre
- El par de apriete transmisible máximo es de 10,0 Nm
- Toma de puntas con tecnología Rapidaptor para un cambio de las puntas ultrarrápido, adecuado para puntas de hexágono exterior de 1/4" según la norma DIN ISO 1173-C 6,3 y E 6,3 y las series de conexión de Wera 1 y 4

### 889/4/1 F Porta-puntas Rapidaptor de giro libre para destornilladores dinamo-métricos con mango de pistola



	EAN							
Code	4013288		mm			mm		
05052501001	217585	1/4"	64	2 33/64"	1/4"	16,5		5

### 894/4/1 K Porta-Puntas Universal

Porta-puntas universal para la toma de puntas de arrastre hexagonal exterior de 1/4" según la norma DIN ISO 1173-C 6,3. Con sistema de cambio rápido para un cambio ultrarrápido de las puntas. Hexagonal de 1/4", adecuado para máquinas destornilladoras con toma según la norma DIN ISO 1173-F 6,3.

### 894/4/1 K Porta-Puntas Universal



	EAN							
Code	4013288		mm			mm		
05053522001	017512	1/4"	51	2"	1/4"	14,3		5

### 894/4/1 Porta-Puntas Universal



	EAN							
Code	4013288		mm			mm		
05053520001	017505	1/4"	75	3"	1/4"	14,3		5

### 895/4/1 K Porta-Puntas Universal

Porta-puntas universal para la toma de puntas de arrastre hexagonal exterior de 1/4" según la norma DIN ISO 1173-C 6,3. Con sistema de cambio rápido para un cambio ultrarrápido de las puntas. El potente imán permanente mantiene las puntas de forma supersegura. Hexagonal de 1/4", adecuado para máquinas destornilladoras con toma según la norma DIN ISO 1173-F 6,3.

### 895/4/1 K Porta-Puntas Universal



	EAN							
Code	4013288		mm			mm		
05053872001	035158	1/4"	52	2"	1/4"	14,3		5

### 895/4/1 K SB Porta-Puntas Universal



	EAN							
Code	4013288							
05073318001	029195			895/4/1 K			1x 1/4"x52	3

### 895/4/1 Porta-Puntas Universal



	EAN							
Code	4013288		mm			mm		
05053870001	017574	1/4"	77	3"	1/4"	14,3		5

### 898/4 Porta-Puntas Combinación

Porta-puntas combinado para puntas con arrastre Halfmoon de 4 mm (serie de Wera 9) y arrastre HIOS de 4 mm (serie de Wera 21); con sistema de cambio rápido; arrastre hexagonal de 1/4", adecuado para destornilladoras con toma según la norma DIN ISO 1173-F 6,3.

#### 898/4 Porta-Puntas Combinación



	EAN						
<b>Code</b>	4013288	mm			mm		
05051500001	184177	50	2"	1/4"	10,0		5

### 898/9 Porta-Puntas Combinación

Adecuado para puntas con arrastre Halfmoon de 4 mm (serie de Wera 9) y HIOS de 4 mm (serie de Wera 21); con sistema de cambio rápido; arrastre Halfmoon de 4 mm.

#### 898/9 Porta-Puntas Combinación



	EAN					
<b>Code</b>	4013288	mm		mm		
05051501001	184184	50	2"	10,0		5

### 898/21 Porta-Puntas Combinación

Adecuado para puntas con arrastre Halfmoon de 4 mm (serie de Wera 9) y HIOS de 4 mm (serie de Wera 21); con sistema de cambio rápido; arrastre HIOS de 4 mm.

#### 898/21 Porta-Puntas Combinación



	EAN					
<b>Code</b>	4013288	mm		mm		
05051502001	184191	50	2"	10,0		5

### 890/4/1 Porta-Puntas Universal

Porta-puntas universal para la toma de puntas de arrastre hexagonal exterior de 1/4" según la norma DIN ISO 1173-C 6,3. El anillo de retención garantiza un alojamiento óptimo de la herramienta en el porta-puntas. Hexagonal de 1/4", adecuado para máquinas destornilladoras con toma según la norma DIN ISO 1173-F 6,3.

#### 890/4/1 Porta-Puntas Universal



	EAN						
<b>Code</b>	4013288		mm			mm	
05052575001	017239	1/4"	57	2 1/4"	1/4"	11,1	5

### 893/4/1 K Porta-Puntas Universal

Porta-puntas universal para la toma de puntas con arrastre hexagonal exterior de 1/4" según la norma DIN ISO 1173-C 6,3. Manguito de acero inoxidable para una protección anticorrosiva especial. Hexagonal de 1/4", adecuado para máquinas destornilladoras con toma según la norma DIN ISO 1173-F 6,3.

#### 893/4/1 K Porta-Puntas Universal



	EAN						
<b>Code</b>	4013288		mm			mm	
05134480001	017468	1/4"	50	2"	1/4"	10,5	5

### 893/4/1 K SB Porta-Puntas Universal



	Code	EAN				
		4013288				
	05073401001	029133			893/4/1 K 1x 1/4"x50	3

### 899/3/1 Porta-Puntas Universal

Un manguito de acero inoxidable para una protección anticorrosiva especial. El potente imán permanente mantiene las puntas de forma supersegura. Porta-puntas universal para la toma de puntas de arrastre hexagonal exterior de 1/4" según la norma DIN ISO 1173-C 6,3. Hexagonal de 5,5 mm, adecuado para máquinas destornilladoras con toma según la norma DIN ISO 1173-B 5,5.

#### 899/3/1 Porta-Puntas Universal



	EAN							
Code	4013288		mm		mm	mm		
05053425001	017659	1/4"	72	2 3/4"	5,5	10,5		5

### 899/4/1 Porta-Puntas Universal

Un manguito de acero inoxidable para una protección anticorrosiva especial. El anillo de retención garantiza un alojamiento óptimo de la herramienta en el porta-puntas. El potente imán permanente mantiene las puntas de forma supersegura. Porta-puntas universal para la toma de puntas de arrastre hexagonal exterior de 1/4" según la norma DIN ISO 1173-C 6,3. Hexagonal de 1/4", adecuado para máquinas destornilladoras con toma según la norma DIN ISO 1173-F 6,3.

#### 899/4/1 Porta-Puntas Universal



	EAN								
Code	4013288	Art.No.		mm			mm		
05053457001	017673	899/4/1 K	1/4"	50	2"	1/4"	10,5	5	
05053455001	017666	899/4/1 75	1/4"	75	3"	1/4"	10,5	5	
05053459001	036711	899/4/1 100	1/4"	100	4"	1/4"	10,5	5	
05053458001	036728	899/4/1 152	1/4"	152	6"	1/4"	10,5	5	

#### 899/4/1 SB Porta-Puntas Universal



Code	EAN							
05347100001	095268			<b>899/4/1</b>	1x 1/4"x50			3
05073357001	029720			<b>899/4/1</b>	1x 1/4"x75			3
05134398001	099907			<b>899/4/1</b>	1x 1/4"x152			3

### 899/4/1 S Porta-Puntas Universal con fuerte anillo de retención

El anillo de retención especialmente fuerte garantiza un alojamiento óptimo de la herramienta en el porta-puntas. El imán permanente especialmente potente sostiene las puntas de forma supersegura. Porta-puntas universal para la toma de puntas de arrastre hexagonal exterior de 1/4" según la norma DIN ISO 1173-C 6,3. Hexagonal de 1/4", adecuado para máquinas destornilladoras con toma según la norma DIN ISO 1173-F 6,3.

#### 899/4/1 S Porta-Puntas Universal con fuerte anillo de retención



	EAN							
Code	4013288		mm			mm		
05160976001	105271	1/4"	50	2"	1/4"	10,5		5
05160924001	105264	1/4"	75	3"	1/4"	10,5		5
05160977001	105288	1/4"	100	4"	1/4"	10,5		5
05160979001	105301	1/4"	200	8"	1/4"	10,5		1
05160981001	105325	1/4"	300	12"	1/4"	10,5		1

### 899/14/1 Porta-Puntas Universal

Arrastre: SDS plus.

#### 899/14/1 Porta-Puntas Universal SB



Code	EAN						
05134397001	099891			<b>899/14/1</b>	1x 1/4"x79		3

### 881/4/1 SB Porta-Puntas con tope de profundidad ajustable

Cuando se construyen terrazas, los tornillos deben ser avellanados uniformemente y enrasados en la tarima. El portapuntas 881/4/1 con tope de profundidad ajustable y anillo de fieltro asegura una profundidad de avellanado uniforme y protege la superficie de marcas de roces. Se incluyen 2 anillos de fieltro de repuesto.

- Porta-puntas para el avellanado o enrasado uniforme de los tornillos en la tarima de madera durante la construcción de terrazas.
- Con tope de profundidad ajustable
- El anillo de fieltro (reemplazable) evita las marcas de roces en la superficie de la tarima
- También se incluyen: 2 anillos de fieltro de repuesto

### 881/4/1 SB Porta-Puntas con tope de profundidad ajustable



<b>Code</b>	<b>EAN</b>				
05130002001	4013288 219282				1
		881/4/1			
		1x 1/4"x90 <sup>1)</sup>			
		9201			
		2x 27,0			

<sup>1)</sup> El kit de repuesto con 5 anillos de fieltro se puede pedir con el número de código 05130003001

### 9200 Kit de recambio - Anillos de Fieltro para Porta-puntas 881/4/1

- 5 anillos de fieltro de repuesto para porta-puntas 881/4/1 SB con tope de profundidad ajustable.
- Los anillos de fieltro previenen los roces en la superficie de la tarima.

### 9200 Kit de recambio - Anillos de Fieltro para Porta-puntas 881/4/1



<b>Code</b>	<b>EAN</b>				
05130003001	4013288 219299				1
		9201			
		5x 27,0			

### 896/4/1 SB Porta-Puntas con tope de profundidad ajustable

Distanciador de alta calidad de aluminio; La profundidad de penetración del tornillo se puede graduar de forma continua y permite así que el al final el tornillo quede a ras con la superficie.

### 896/4/1 SB Porta-Puntas con tope de profundidad ajustable



<b>Code</b>	<b>EAN</b>				
05073210001	4013288 178725				1
		896/4/1			
		1x 1/4"x50			

### 870/1 Adaptador de cuadradillo

Vástago de herramienta para aprieta-tuercas. Salida: de cuadrado exterior de 1/4". Arrastre: de hexágono exterior de 1/4".

### 870/1 Adaptador de cuadradillo



<b>Code</b>	<b>EAN</b>				
05136000001 <sup>1)</sup>	4013288 016997	1/4"	25	1"	5

<sup>1)</sup> Con bola; para llaves de vaso de uso manual

### 870/4 Adaptador de cuadradillo

Vástago de herramienta para aprieta-tuercas de uso manual. Con bola. Salida: de cuadrado exterior de 1/4".

Arrastre: hexágono de 1/4".

### 870/4 Adaptador de cuadradillo



<b>Code</b>	<b>EAN</b>				
05311517001 <sup>1)</sup>	4013288 098214	1/4"	50	2"	10

<sup>1)</sup> Con bola; para llaves de vaso de uso manual

## 870/4 SB



Code	EAN			
05134399001	4013288 099914	870/4 A	1x 1/4"x50 <sup>1)</sup>	3

<sup>1)</sup> Con bola; para llaves de vaso de uso manual

### 870/2 Adaptador de cuadradillo

Vástago de herramienta para aprieta-tuercas de aplicación maquinaria con salida de cuadrado exterior. Arrastre: hexagonal de 5/16".

### 870/2 Adaptador de cuadradillo



Code	EAN	□	□	□	□	
05136001001 <sup>1)</sup>	4013288 184245	3/8"	30	1 3/16"	5/16"	5
05136002001 <sup>1)</sup>	184269	1/2"	35	1 3/8"	5/16"	5

<sup>1)</sup> Con bola; para llaves de vaso de uso manual

### 870/4 Adaptador de cuadradillo

Vástago de herramienta (pieza de conexión) para llaves de vaso de uso mecánico con salida de cuadrado exterior de Wera. Arrastre: hexágono de 1/4".

### 870/4 Adaptador de cuadradillo



Code	EAN	□	□	□	□	
05050205001 <sup>1)</sup>	4013288 017055	1/4"	50	2"	1/4"	5
05050210001 <sup>1)</sup>	017062	1/4"	100	4"	1/4"	5
05050215001 <sup>1)</sup>	017079	3/8"	50	2"	1/4"	5
05050220001 <sup>1)</sup>	017086	3/8"	100	4"	1/4"	5

<sup>1)</sup> Con perno de seguridad; para llaves de vaso de uso a máquina

## 870/4/7 Juego A SB



Code	EAN			
05073200001	4013288 139115	870/4	1x 1/4"x50 <sup>1)</sup> ; 1x 3/8"x50 <sup>1)</sup>	1
		870/7	1x 1/2"x75 <sup>1)</sup>	

<sup>1)</sup> Con perno de seguridad; para llaves de vaso de uso a máquina

### 870/14 Adaptador de cuadradillo

Vástago de herramienta para llaves de vaso de uso mecánico. Con salida de cuadrado exterior. Arrastre: SDS plus.

### 870/14 Adaptador de cuadradillo



Code	EAN	□	□	□	□	
05050650001 <sup>1)</sup>	4013288 017208	1/4"	70	2 3/4"		5

<sup>1)</sup> Con perno de seguridad; para llaves de vaso de uso a máquina

### 870/7 Adaptador de cuadradillo

Vástago de herramienta para llaves de vaso de uso mecánico. Con salida de cuadrado exterior. Hexagonal de 7/16", adecuado para máquinas destornilladoras con toma según la norma DIN ISO 1173-F 11,2.

### 870/7 Adaptador de cuadradillo



Code	EAN	□	□	□	□	
05050510001 <sup>1)</sup>	4013288 017178	1/2"	75	3"	7/16"	5

<sup>1)</sup> Con perno de seguridad; para llaves de vaso de uso a máquina

### 781 A Adaptador de 1/4"

Adaptador de cuadrado interior de 1/4" a cuadrado exterior de 3/8" (1/2"). Para el manejo manual y a máquina (sin impacto), con retención de bola para el bloqueo seguro del vaso, moleteado en el extremo posterior para un alto agarre durante el manejo manual; cromo-vanadio, cromado mate.

- Con arrastre interior cuadrado de 1/4"
- Con fijación segura del vaso
- Fabricado en cromo-vanadio para una gran resistencia

#### 781 A Adaptador de 1/4"



Code	EAN	Art.No.	mm	mm	mm	mm	mm
05042670001	221193	781 A/B	3/8"	25,2	1"	1/4"	1
05042671001	221209	781 A/C	1/2"	36,0	1 27/64"	1/4"	1

### 781 B Adaptador de 3/8"

Adaptador de cuadrado interior de 3/8" a cuadrado exterior de 1/4" (1/2"). Para el manejo manual y a máquina (sin impacto), con retención de bola para el bloqueo seguro del vaso, moleteado en el extremo posterior para un alto agarre durante el manejo manual; cromo-vanadio, cromado mate.

- Con arrastre interior cuadrado de 3/8"
- Con fijación segura del vaso
- Fabricado en cromo-vanadio para una gran resistencia

#### 781 B Adaptador de 3/8"



Code	EAN	Art.No.	mm	mm	mm	mm	mm
05042672001	221247	781 B/A	1/4"	27,0	1 1/16"	3/8"	1
05042673001	221056	781 B/C	1/2"	36,0	1 27/64"	3/8"	1

### 781 C Adaptador de 1/2"

Adaptador de cuadrado interior de 1/2" a cuadrado exterior de 3/8". Para el manejo manual y a máquina (sin impacto), con retención de bola para el bloqueo seguro del vaso, moleteado en el extremo posterior para un alto agarre durante el manejo manual; cromo-vanadio, cromado mate.

- Con arrastre interior cuadrado de 1/2"
- Con fijación segura del vaso
- Fabricado en cromo-vanadio para una gran resistencia

#### 781 C Adaptador de 1/2"



Code	EAN	Art.No.	mm	mm	mm	mm	mm
05042674001	221216	781 C/B	3/8"	35,5	1 25/64"	1/2"	1

### 781/5 Set 1

Correa textil robusta con 5 adaptadores:

781 A: Arrastre cuadrado de 1/4", para vasos cuadrados de 3/8" y 1/2" con bloqueo de bola; 781 B: arrastre cuadrado de 3/8", para vasos cuadrados de 1/4" y 1/2" con bloqueo de bola;

781 C: arrastre cuadrado de 1/2", para vasos cuadrados de 3/8" con bloqueo de bola.

- Juego con 5 adaptadores para tomas de corriente
- Con fijación segura del vaso
- Con arrastre cuadrado
- Con arrastre exterior cuadrado
- Fabricado en cromo-vanadio para una gran resistencia

#### 781/5 Set 1



Code	EAN	Art.No.	mm	mm	mm	mm	mm
05042680001	221223						1
		<input checked="" type="checkbox"/> <b>781 A</b> 1x 781 A/B, 3/8"x25,2x1/4"; 1x 781 A/C, 1/2"x36,0x1/4"					
		<input checked="" type="checkbox"/> <b>781 B</b> 1x 781 B/A, 1/4"x27,0x3/8"; 1x 781 B/C, 1/2"x36,0x3/8"					
		<input checked="" type="checkbox"/> <b>781 C</b> 1x 781 C/B, 3/8"x35,5x1/2"					
		<b>Belt 781 0/5</b> 1x 45,0x210,0					

### 784 A 1/4" Adaptador con cambio rápido de Wera

Pieza de conexión de cuadrado a hexágono. Adecuada para puntas con arrastre de hexágono exterior de 1/4" según la norma DIN ISO 1173-C 6,3.

Arrastre: cuadrado interior de 1/4".

#### 784 A 1/4" Adaptador con cambio rápido de Wera



	EAN						
Code	4013288	Art.No.		mm			
05042750001	008022	784 A/1	1/4"	30	1 3/16"	1/4"	5

#### 784 B 3/8" Adaptador con cambio rápido de Wera



	EAN						
Code	4013288	Art.No.		mm			
05042755001	008039	784 B/1	1/4"	43	1 5/8"	3/8"	5
05042765001	008046	784 B/2	5/16"	50	2"	3/8"	5

#### 784 C 1/2" Adaptador con cambio rápido de Wera



	EAN						
Code	4013288	Art.No.		mm			
05042760001	008053	784 C/1	1/4"	50	2"	1/2"	5
05042768001	008060	784 C/2	5/16"	50	2"	1/2"	5

### 780 A Adaptador de 1/4"

Pieza de conexión de cuadrado a hexágono. Adecuada para puntas con arrastre de hexágono exterior de 1/4" según la norma DIN ISO 1173-C 6,3. Arrastre: cuadrado interior de 1/4".

#### 780 A Adaptador de 1/4"



	EAN						
Code	4013288	Art.No.		mm			
05042605001	007940	780 A/1	1/4"	25	1"	1/4"	5

#### 780 B Adaptador de 3/8"



	EAN						
Code	4013288	Art.No.		mm			
05042655001	007971	780 B/1	1/4"	30	1 3/16"	3/8"	5
05344511001 <sup>1)</sup>	113450	780 B/1-S	1/4"	30	1 3/16"	3/8"	5
05042665001	007988	780 B/2	5/16"	30	1 3/16"	3/8"	5
05344512001 <sup>1)</sup>	113467	780 B/2-S	5/16"	30	1 3/16"	3/8"	5

<sup>1)</sup>S = extra fuerte

#### 780 C Adaptador de 1/2"



	EAN						
Code	4013288	Art.No.		mm			
05042705001	007995	780 C/1	1/4"	35	1 3/8"	1/2"	5
05344513001	113474	780 C/1-S	1/4"	35	1 3/8"	1/2"	5
05042715001	008008	780 C/2	5/16"	35	1 3/8"	1/2"	5
05344514001 <sup>1)</sup>	113481	780 C/2-S	5/16"	35	1 3/8"	1/2"	5

<sup>1)</sup>S = extra fuerte



Tool-Check PLUS

Wera

5.5 6 7 8 10 12 13

Wera  
Be a Tool Pro.



# Los juegos de puntas



## El sistema Impaktor - para cargas extremas en trabajos de atornillar

El porta-puntas Impaktor con imán anular

La tecnología del porta-puntas Impaktor

Con una resistencia especialmente  
Aumento de la vida útil de la herramienta

Tiempos de servicio por encima del promedio

El porta-puntas Impaktor de acero inoxidable

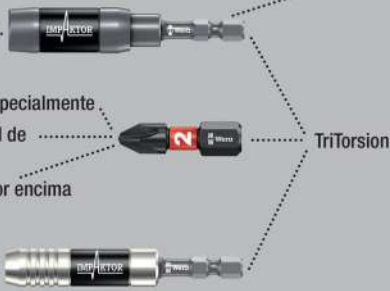

Por medio de un aprovechamiento óptimo de las características del material así como con ayuda de una geometría óptimamente adaptada, la tecnología "Impaktor" proporciona vidas de servicio sobreproporcionales de la herramienta, incluso en el caso de cargas extremadamente altas; es especialmente adecuado para la utilización con máquinas destornilladoras de impacto o de golpe habituales en el comercio. Gracias a la resistencia friccional elevada que produce el recubrimiento con una capa rugosa de partículas de diamante en el extremo de las puntas, se evita que el útil se salga del tornillo por deslizamiento.

El perfil y el tamaño de las puntas son fácilmente reconocibles gracias al sistema de búsqueda fácil "Take it easy" con sus codificaciones a color y su letra claramente visible. El Bit-Check multicomponente convence por su peso ligero y sus dimensiones extremadamente compactas. El material blando en la parte baja del Bit-Check permite un alojamiento seguro de la herramienta en la caja, y al mismo tiempo facilita su extracción.

### Bit-Check 30 Impaktor 1

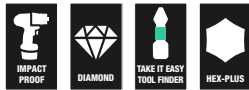

Code	EAN		
05057690001	4013288 156778		1
		<ul style="list-style-type: none"> <li>● 897/4 Impaktor R 1x 1/4"x75</li> <li>⊕ 851/1 IMP DC 2x PH 1x25; 3x PH 2x25; 2x PH 3x25</li> <li>⊕ 855/1 IMP DC 2x PZ 1x25; 3x PZ 2x25; 2x PZ 3x25</li> <li>⊕ 867/1 IMP DC 1x TX 10x25; 1x TX 15x25; 2x TX 20x25; 3x TX 25x25; 2x TX 30x25; 2x TX 40x25</li> <li>○ 840/1 IMP DC 1x 3,0x25; 1x 4,0x25; 1x 5,0x25; 1x 6,0x25</li> </ul>	

### Bit-Check 30 Impaktor 2



Code	EAN		
05057697001	4013288 203946		1
		<ul style="list-style-type: none"> <li>● 897/4 Impaktor 1x 1/4"x75</li> <li>⊕ 851/1 IMP DC 2x PH 1x25; 3x PH 2x25; 2x PH 3x25</li> <li>⊕ 855/1 IMP DC 2x PZ 1x25; 3x PZ 2x25; 2x PZ 3x25</li> <li>⊕ 867/1 IMP DC 1x TX 10x25; 1x TX 15x25; 2x TX 20x25; 3x TX 25x25; 2x TX 30x25; 2x TX 40x25</li> <li>○ 840/1 IMP DC 1x 3,0x25; 1x 4,0x25; 1x 5,0x25; 1x 6,0x25</li> </ul>	

### Bit-Check 10 Impaktor 1



Code	EAN		
05057680001	4013288 156785		10
		<ul style="list-style-type: none"> <li>● 897/4 Impaktor R 1x 1/4"x75</li> <li>⊕ 851/1 IMP DC 1x PH 2x25; 1x PH 3x25</li> <li>⊕ 855/1 IMP DC 1x PZ 2x25; 1x PZ 3x25</li> <li>⊕ 867/1 IMP DC 1x TX 20x25; 1x TX 25x25; 1x TX 30x25</li> <li>○ 840/1 IMP DC 1x 4,0x25; 1x 5,0x25</li> </ul>	

### Bit-Check 10 Impaktor 1 SB

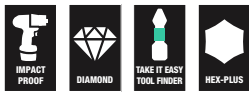

Code	EAN			
05073980001	158574	●○	897/4 Impaktor R 1x 1/4"x75	1
		+	851/1 IMP DC 1x PH 2x25 1x PH 3x25	
		+	855/1 IMP DC 1x PZ 2x25 1x PZ 3x25	
		✳	867/1 IMP DC 1x TX 20x25 1x TX 25x25 1x TX 30x25	
		○	840/1 IMP DC 1x 4.0x25 1x 5.0x25	

### Bit-Check 10 Impaktor 2



Code	EAN			
05057682001	156792	●○	897/4 Impaktor R 1x 1/4"x75	10
		+	851/1 IMP DC 3x PH 2x25; 1x PH 3x25	
		✳	867/1 IMP DC 3x TX 25x25; 1x TX 30x25; 1x TX 40x25	

### Bit-Check 10 Impaktor 3



Code	EAN			
05057683001	156761	●○	897/4 Impaktor R 1x 1/4"x75	10
		+	855/1 IMP DC 3x PZ 2x25; 1x PZ 3x25	
		✳	867/1 IMP DC 3x TX 25x25; 1x TX 30x25; 1x TX 40x25	

### Bit-Check 10 Impaktor 4



Code	EAN			
05057417001	180148	●○	897/4 Impaktor 1x 1/4"x75	10
		+	855/1 IMP DC 3x PZ 2x25; 1x PZ 3x25	
		✳	867/1 IMP DC 2x TX 20x25; 2x TX 25x25; 1x TX 30x25	

### Bit-Check 10 PZ Impaktor 1



Code	EAN			
05057684001	157829	●○	897/4 Impaktor R 1x 1/4"x75	10
		+	855/1 IMP DC 7x PZ 2x25; 2x PZ 3x25	

### Bit-Check 10 TX Impaktor 1



Code	EAN			
05057688001	163394	●○	897/4 Impaktor R 1x 1/4"x75	10
		✳	867/1 IMP DC 3x TX 20x25; 3x TX 25x25; 2x TX 30x25; 1x TX 40x25	

### Bit-Check 6 Impaktor 1



Code	EAN		
	4013288		
05057695001	157751		10
		+	851/4 IMP DC 1x PH 2x50; 1x PH 3x50
		+	855/4 IMP DC 1x PZ 2x50; 1x PZ 3x50
		+	867/4 IMP DC 1x TX 25x50; 1x TX 30x50

### Bit-Check 6 Impaktor 1 SB



Code	EAN		
	4013288		
05073890001	158635		1
		+	851/4 IMP DC 1x PH 2x50; 1x PH 3x50
		+	855/4 IMP DC 1x PZ 2x50; 1x PZ 3x50
		+	867/4 IMP DC 1x TX 25x50; 1x TX 30x50

### Bit-Check 6 PH Impaktor 1



Code	EAN		
	4013288		
05057691001	157713		20
		+	851/4 IMP DC 4x PH 2x50; 2x PH 3x50

### Bit-Check 6 PZ Impaktor 1



Code	EAN		
	4013288		
05057692001	157737		20
		+	855/4 IMP DC 4x PZ 2x50; 2x PZ 3x50

### Bit-Check 6 TX Impaktor 1



Code	EAN		
	4013288		
05057693001	157744		20
		+	867/4 IMP DC 2x TX 20x50; 2x TX 25x50; 1x TX 30x50; 1x TX 40x50

### Kraftform Stainless - material de acero inoxidable para evitar herrumbre de origen externa

Material de acero inoxidable para evitar la herrumbre de origen externo.

Herramienta apta para el servicio en los talleres - asegurada por el proceso de endurecimiento por congelación al vacío.



Un Bit-Check que se puede depositar de forma vertical con puntas de alta calidad de acero inoxidable. Las herramientas de acero inoxidable de Wera se elaboran de acero inoxidable. De esta manera se evita la formación de herrumbre de origen externo que tiene un aspecto tan desagradable. El Bit-Check multicomponente convence por su peso ligero y sus dimensiones extremadamente compactas. El material blando en la parte baja del Bit-Check permite un alojamiento seguro de la herramienta en la caja, y al mismo tiempo facilita su extracción. El perfil y el tamaño de las puntas son fácilmente reconocibles gracias al sistema de búsqueda fácil "Take it easy" con sus codificaciones a color y su letra claramente visible.

### Bit-Check 30 Stainless 1



Code	EAN			
05071109001	115126			1
		●	<b>3888/4/1 K</b> 1x 1/4"x50	
		+	<b>3851/1 TS PH</b> 1x PH 1x25; 3x PH 2x25; 1x PH 3x25	
		+	<b>3855/1 TS PZ</b> 2x PZ 1x25; 3x PZ 2x25; 1x PZ 3x25	
		✦	<b>3867/1 TS TORX®</b> 2x TX 10x25; 2x TX 15x25; 3x TX 20x25; 3x TX 25x25; 2x TX 30x25; 1x TX 40x25	
		○	<b>3840/1 TS</b> 1x 2,5x25; 1x 3,0x25; 1x 4,0x25; 1x 5,0x25; 1x 5,5x25 <sup>1)</sup>	

<sup>1)</sup> Sin zona de torsión

### Bit-Check 10 Stainless 1



Code	EAN			
05071110001	111494			10
		●	<b>3888/4/1 K</b> 1x 1/4"x50	
		+	<b>3851/1 TS PH</b> 1x PH 2x25	
		+	<b>3855/1 TS PZ</b> 1x PZ 1x25; 2x PZ 2x25	
		✦	<b>3867/1 TS TORX®</b> 1x TX 10x25; 1x TX 15x25; 1x TX 20x25; 1x TX 25x25; 1x TX 30x25	

### Bit-Check 10 Stainless 1 SB



Code	EAN			
05073630001	112163			1
		●	<b>3888/4/1 K</b> 1x 1/4"x50	
		+	<b>3851/1 TS PH</b> 1x PH 2x25	
		+	<b>3855/1 TS PZ</b> 1x PZ 1x25; 2x PZ 2x25	
		✦	<b>3867/1 TS TORX®</b> 1x TX 10x25; 1x TX 15x25; 1x TX 20x25; 1x TX 25x25; 1x TX 30x25	

### Bit-Check 6 Stainless 1 SB

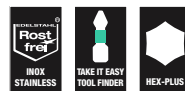

Code	EAN			
05073634001	164636			1
		+	<b>3855/4</b> 2x PZ 2x50	
		✦	<b>3867/4 TORX®</b> 1x TX 20x50; 2x TX 25x50	
		○	<b>3840/4 Hex-Plus</b> 1x 5.5x50	



## El sistema BiTorsion - para una vida útil más larga

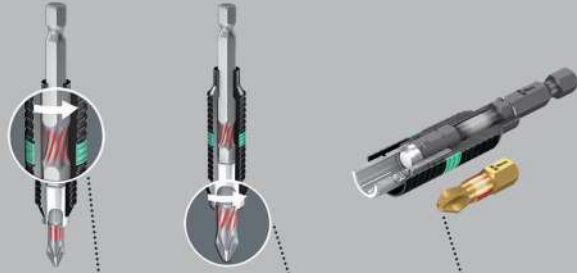

Picos de impacto menores se absorben en el porta-puntas.

Los picos de impacto mayores se absorben en la zona de torsión de la punta.

Se evita el desgaste prematuro a causa de los picos de impacto.

### Bit-Safe 61 BiTorsion 1

Caja robusta de material textil con puntas y porta-puntas, de 61 piezas. Contiene 49 puntas BiTorsion para una larga vida útil, en versión de recubrimiento de diamante (BDC) para un mejor encajamiento en el tornillo, duras y resistentes (BTZ), para la aplicación universal, extra-duras (BTH); 11 puntas, duras y resistentes (Z), para la aplicación universal. Además 1 porta-puntas universal 889/4/1 K con sistema de cambio rápido para la inserción en la máquina destornilladora o la conexión con el taladro electrónico. El perfil y el tamaño de las puntas son fácilmente reconocibles gracias al sistema de búsqueda fácil Take it easy con sus codificaciones a color y su letra claramente visible. La caja de material textil le permite al usuario una gran movilidad sin que se necesite mucho espacio.

El peso claramente reducido de este juego hace más cómodo el transporte de la herramienta. Las superficies delicadas no sufren si se deposita la caja encima de las mismas, y además se trata de un alojamiento muy robusto de los útiles. Incluso en caso de que se caiga al suelo, la caja y la herramienta que contiene no sufrirá daño alguno.

### Bit-Safe 61 BiTorsion 1



Code	EAN		
05057441001	4013288 179937		1
		●○ 889/4/1 K 1x 1/4"x50	
		⊕ 851/1 BDC PH 1x PH 1x25; 2x PH 2x25; 1x PH 3x25	
		⊕ 851/1 BTZ PH 2x PH 1x25; 8x PH 2x25; 1x PH 3x25	
		⊕ 855/1 BDC PZ 1x PZ 1x25; 2x PZ 2x25; 1x PZ 3x25	
		⊕ 855/1 BTH PZ 2x PZ 1x25; 8x PZ 2x25; 1x PZ 3x25	
		⊕ 867/1 TORX® BTZ 3x TX 10x25; 2x TX 15x25; 4x TX 20x25; 4x TX 25x25; 2x TX 30x25; 1x TX 40x25	
		● 800/1 BDC 1x 0,8x5,5x25; 1x 1,0x5,5x25; 1x 1,2x6,5x25	
		○ 840/1 BTZ Hex-Plus 3x 2,5x25; 3x 3,0x25; 3x 4,0x25; 2x 5,0x25	
		Cinta autoadhesiva 120 1x 50,0x120,0	

## Bit-Checks BiTorsion

Puntas BiTorsion con una zona de torsión a la cual se deriva la energía cinética en el caso de los picos de carga. Así aumenta la longevidad del producto de forma importante.

Con ayuda del porta-puntas adecuado, estas puntas disponen de la mayor duración de su vida útil posible. El Bit-Check multicomponente convence por su peso ligero y sus dimensiones extremadamente compactas.

El material blando en la parte baja del Bit-Check permite un alojamiento seguro de la herramienta en la caja, y al mismo tiempo facilita su extracción.

El perfil y el tamaño de las puntas son fácilmente reconocibles gracias al sistema de búsqueda fácil "Take it easy" con sus codificaciones a color y su letra claramente visible.

### Bit-Check 30 BiTorsion 1



Code	EAN			
05057430001	4013288 179821			1
		●○	<b>889/4/1 K</b> 1x 1/4"x50	
		+	<b>851/1 BTZ PH</b> 2x PH 1x25; 5x PH 2x25; 2x PH 3x25	
		+	<b>855/1 BTZ PZ</b> 2x PZ 1x25; 6x PZ 2x25; 2x PZ 3x25	
		✳	<b>867/1 TORX® BTZ</b> 1x TX 10x25; 2x TX 15x25; 2x TX 20x25; 2x TX 25x25; 2x TX 30x25; 1x TX 40x25	

### Bit-Check 12 BiTorsion 1



Code	EAN			
05057420001	4013288 179869			10
		●○	<b>889/4/1 K</b> 1x 1/4"x50	
		+	<b>851/1 BTZ PH</b> 1x PH 1x25; 2x PH 2x25	
		+	<b>855/1 BTZ PZ</b> 1x PZ 1x25; 2x PZ 2x25	
		✳	<b>867/1 TORX® BTZ</b> 1x TX 10x25; 1x TX 15x25; 1x TX 20x25; 1x TX 25x25; 1x TX 30x25	

### Bit-Check 12 BiTorsion 1 SB



Code	EAN			
05136385001	4013288 213969			1
		●○	<b>889/4/1 K</b> 1x 1/4"x50	
		+	<b>851/1 BTZ PH</b> 1x PH 1x25; 2x PH 2x25	
		+	<b>855/1 BTZ PZ</b> 1x PZ 1x25; 2x PZ 2x25	
		✳	<b>867/1 TORX® BTZ</b> 1x TX 10x25; 1x TX 15x25; 1x TX 20x25; 1x TX 25x25; 1x TX 30x25	



### Bit-Check 10 BiTorsion 1



Code	EAN		
05056374001	4013288 095688		10
		● 897/4 R 1x 1/4"x75	
		⊕ 851/1 BTZ PH 1x PH 1x25; 1x PH 2x25; 1x PH 3x25	
		⊕ 855/1 BTZ PZ 1x PZ 1x25; 1x PZ 2x25; 1x PZ 3x25	
		⊖ 800/1 BTZ 1x 0,8x5,5x25; 1x 1,0x5,5x25; 1x 1,2x6,5x25	

### Bit-Check 10 BiTorsion 3 SB



Code	EAN		
05073418001	4013288 128157		1
		● 897/4 R 1x 1/4"x75	
		⊕ 851/1 BTZ PH 1x PH 2x25	
		⊕ 855/1 BTZ PZ 1x PZ 1x25; 1x PZ 2x25; 1x PZ 3x25	
		⊕ 867/1 TORX® BTZ 1x TX 10x25; 1x TX 15x25; 1x TX 20x25; 1x TX 25x25; 1x TX 30x25	

### Bit-Check 10 PZ BiTorsion 2



Code	EAN		
05347153001	4013288 107152		10
		● 897/4 R 1x 1/4"x75	
		⊕ 855/1 BTH PZ 1x PZ 1x25; 7x PZ 2x25; 1x PZ 3x25	

### Puntas con recubrimiento de diamante

Las partículas minúsculas de diamante que han sido aplicadas en el extremo de la punta se aferran fuertemente al.

Posicionamiento seguro de la punta en la cabeza del tornillo.

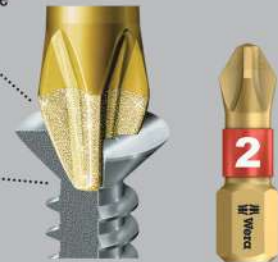

Puntas con partículas diminutas de diamante en sus extremos. Estas partículas proporcionan un alojamiento seguro dentro del tornillo, reducen la presión de prensado necesaria, y disminuyen el riesgo de que la herramienta se resbale del tornillo.

Se trata de puntas BiTorsion con una zona de torsión a la cual se deriva la energía cinética en el caso de que aparezcan picos de carga. Así aumenta la longevidad del producto de forma importante. El Bit-Check multicomponente convence por su peso ligero y sus dimensiones extremadamente compactas.

El material blando en la parte baja del Bit-Check permite un alojamiento seguro de la herramienta en la caja, y al mismo tiempo facilita su extracción. El perfil y el tamaño de las puntas son fácilmente reconocibles gracias al sistema de búsqueda fácil "Take it easy" con sus codificaciones a color y su letra claramente visible.



### Bit-Check 30 Diamond 1



Code	EAN			
	4013288			
05057431001	179814			1
			889/4/1 K 1x 1/4"x50	
			851/1 BDC PH 2x PH 1x25; 4x PH 2x25; 1x PH 3x25	
			855/1 BDC PZ 2x PZ 1x25; 4x PZ 2x25; 1x PZ 3x25	
			867/1 TORX® BDC 2x TX 10x25; 2x TX 15x25; 3x TX 20x25; 3x TX 25x25; 1x TX 30x25; 1x TX 40x25	
			800/1 BDC 1x 0,8x5,5x25; 1x 1,0x5,5x25; 1x 1,2x6,5x25	

### Bit-Check 12 Diamond 1



Code	EAN			
	4013288			
05057421001	180025			10
			889/4/1 K 1x 1/4"x50	
			851/1 BDC PH 1x PH 1x25; 2x PH 2x25	
			855/1 BDC PZ 1x PZ 1x25; 2x PZ 2x25	
			867/1 TORX® BDC 1x TX 10x25; 1x TX 15x25; 1x TX 20x25; 1x TX 25x25; 1x TX 30x25	

### Bit-Check 12 Diamond 1 SB



Code	EAN			
	4013288			
05136392001	213976		889/4/1 K 1x 1/4"x50	1
			851/1 BDC PH 1x PH 1x25; 2x PH 2x25	
			855/1 BDC PZ 1x PZ 1x25; 2x PZ 2x25	
			867/1 TORX® BDC 1x TX 10x25; 1x TX 15x25; 1x TX 20x25; 1x TX 25x25; 1x TX 30x25	

### Bit-Check 7 Diamond 1



Code	EAN			
	4013288			
05057416001	179999			10
			889/4/1 K 1x 1/4"x50	
			851/1 BDC PH 1x PH 1x25; 1x PH 2x25	
			855/1 BDC PZ 1x PZ 1x25; 1x PZ 2x25	
			800/1 BDC 1x 1,0x5,5x25; 1x 1,2x6,5x25	



### Bit-Check 7 Diamond 1 SB

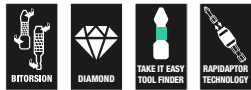

Code	EAN			
05073419001	183682		<b>889/4/1 K</b> 1x 1/4"x50  <b>851/1 BDC PH</b> 1x PH 1x25; 1x PH 2x25  <b>855/1 BDC PZ</b> 1x PZ 1x25; 1x PZ 2x25  <b>800/1 BDC</b> 1x 1.0x5.5x25; 1x 1.2x6.5x25	1

### Bit-Check 7 PZ Diamond 1



Code	EAN			
05057412001	180001		<b>889/4/1 K</b> 1x 1/4"x50  <b>855/1 BDC PZ</b> 2x PZ 1x25; 3x PZ 2x25; 1x PZ 3x25	10

### Bit-Check 7 TX Diamond 1



Code	EAN			
05057415001	180018		<b>889/4/1 K</b> 1x 1/4"x50  <b>867/1 TORX® BDC</b> 1x TX 10x25; 1x TX 15x25; 1x TX 20x25; 1x TX 25x25; 1x TX 30x25; 1x TX 40x25	10

### Cajas de material textil



### Bit-Safe 61 Universal 1

Un juego extenso de puntas de 61 piezas en el Bit-Safe robusto. Permite una vista general rápida sobre la herramienta que se tiene. Las puntas que no se necesitan, simplemente se vuelven a guardar en el juego y así no se pierden. Con 1 porta-puntas universal Rapidapor: la tecnología Rapidaptor también permite una toma de las puntas sin accionar el manguito. La extracción de las puntas se realiza por medio del simple desplazamiento hacia adelante - para un cambio de puntas ultrarrápido, incluso con una sola mano. El potente imán permanente sostiene los tornillos de manera supersegura. Para la inserción en la máquina destornilladora o para conectar con el portabrocas del taladro electrónico.

### Bit-Safe 61 Universal 1



Code	EAN			
05057122001	4013288 100689			1
		● ○	<b>889/4/1 K</b> 1x 1/4"x50	
		+	<b>851/1 TZ</b> 3x PH 1x25; 10x PH 2x25; 2x PH 3x25	
		+	<b>855/1 TZ</b> 3x PZ 1x25; 10x PZ 2x25; 2x PZ 3x25	
		✦	<b>867/1 TZ TORX®</b> 2x TX 10x25; 3x TX 15x25; 3x TX 20x25; 3x TX 25x25; 3x TX 30x25; 2x TX 40x25	
		◐	<b>800/1 TZ</b> 1x 0,6x4,5x25; 1x 1,0x5,5x25; 1x 1,2x6,5x25	
		○	<b>840/1 Z</b> 3x 2,5x25; 3x 3,0x25; 3x 4,0x25; 2x 5,0x25	
			<b>Cinta autoadhesiva 120</b> 1x 50,0x120,0	

### Bit-Safe 43 Universal 1

De 43 piezas. En una caja robusta de material textil con puntas para la aplicación universal. Con 1 porta-puntas universal 899/4/1 con manguito de acero inoxidable, anillo de retención y un potente imán permanente para la inserción en la máquina destornilladora o para conectar con el portabrocas del taladro electrónico.

### Bit-Safe 43 Universal 1



Code	EAN			
05057450001	4013288 179951			1
		● ○	<b>899/4/1</b> 1x 1/4"x50	
		+	<b>851/1 Z</b> 1x PH 2x25	
		+	<b>851/4 TZ</b> 1x PH 1x50; 2x PH 2x50	
		+	<b>855/1 Z</b> 2x PZ 1x25; 5x PZ 2x25; 2x PZ 3x25	
		✦	<b>855/4 TZ</b> 1x PZ 1x50; 2x PZ 2x50	
		✦	<b>867/1 TORX®</b> 3x TX 10x25; 4x TX 15x25; 4x TX 20x25; 4x TX 25x25; 4x TX 30x25; 1x TX 40x25	
		✦	<b>867/4 Z TORX®</b> 1x TX 10x50; 1x TX 15x50; 1x TX 20x50; 1x TX 25x50; 1x TX 30x50; 1x TX 40x50	
			<b>Cinta autoadhesiva 120</b> 1x 50,0x120,0	



### Bit-Check 30 Universal 1

29 puntas en un espacio mínimo. Es muy simple extraer y volver a depositar las puntas en la caja. El porta-puntas Rapidaptor garantiza un cambio de puntas ultrarrápido. Con contenido universal para todas las áreas de aplicación.

#### Bit-Check 30 Universal 1



Code	EAN		
05056440001	115096		1
		●○ 889/4/1 K 1x 1/4"x50	
		⊕ 851/1 TZ PH 2x PH 1x25; 3x PH 2x25; 1x PH 3x25	
		⊕ 855/1 TH PZ 2x PZ 1x25; 3x PZ 2x25; 1x PZ 3x25	
		⊕ 867/1 TZ TORX® 1x TX 10x25; 1x TX 15x25; 1x TX 20x25; 1x TX 25x25; 1x TX 30x25; 1x TX 40x25	
		⊕ 867/1 Z TORX® B0 1x TX 10x25; 1x TX 15x25; 1x TX 20x25; 1x TX 25x25; 1x TX 30x25	
		⊖ 800/1 TZ 1x 1,0x5,5x25	
		○ 840/1 Z Hex-Plus 1x 3,0x25; 1x 4,0x25; 1x 5,0x25; 1x 6,0x25; 1x 8,0x25	

### Bit-Check 30 TX Universal 1

De 30 piezas. Puntas en version extrarresistente, para uso universal. 1 porta-puntas universal 899/4/1 K para la inserción en la máquina destornilladora o para conectar con el portabrocas del taladro electrónico. Incluye puntas TORX® duras y resistentes, para aplicaciones universales.

#### Bit-Check 30 TX Universal 1



Code	EAN		
05057908001	163820		10
		●○ 899/4/1 1x 1/4"x50	
		⊕ 867/1 TORX® 3x TX 10x25; 5x TX 15x25; 8x TX 20x25; 7x TX 25x25; 4x TX 30x25; 2x TX 40x25	

#### Bit-Check 30 TX Universal 1 SB



Code	EAN		
05057900001	229618		1
		●○ 899/4/1 1x 1/4"x50	
		⊕ 867/1 TORX® 3x TX 10x25; 5x TX 15x25; 8x TX 20x25; 7x TX 25x25; 4x TX 30x25; 2x TX 40x25	

### Bit-Check 10 Universal 1

- Puntas duras y resistentes, especialmente adecuadas para atornillar materiales duros como chapas o metales
- Porta-puntas universal con sistema de cambio rápido para un cambio veloz de las puntas

#### Bit-Check 10 Universal 1



Code	EAN		
05056161001	4013288 033772		10
		●○ 895/4/1 K 1x 1/4"x52	
		⊕ 851/1 TZ PH 1x PH 1x25; 1x PH 2x25; 1x PH 3x25	
		⊕ 855/1 TZ PZ 1x PZ 1x25; 1x PZ 2x25; 1x PZ 3x25	
		⊖ 800/1 TZ 1x 0,8x5,5x25; 1x 1,0x5,5x25; 1x 1,2x6,5x25	

### Bit-Check 10 Universal 2

- Puntas extra-duras
- Puntas de Torsión contra el desgaste prematuro
- Porta-puntas universal con sistema de cambio rápido y fuerte imán permanente

#### Bit-Check 10 Universal 2



Code	EAN		
05134200001	4013288 038821		10
		●○ 895/4/1 K 1x 1/4"x52	
		⊕ 855/1 TH PZ 1x PZ 1x25; 2x PZ 2x25	
		⊕ 867/1 TORX® 1x TX 10x25; 1x TX 15x25; 1x TX 20x25; 1x TX 25x25; 1x TX 30x25; 1x TX 40x25	

### Bit-Check 10 Universal 3

- Puntas en version extrarresistente, para uso universal
- Porta-puntas Rapidadaptor para un cambio de puntas ultrarrápido

#### Bit-Check 10 Universal 3



Code	EAN		
05056375001	4013288 095695		10
		●○ 889/4/1 K 1x 1/4"x50	
		⊕ 851/1 TZ PH 1x PH 1x25; 1x PH 2x25; 1x PH 3x25	
		⊕ 855/1 TZ PZ 1x PZ 1x25; 1x PZ 2x25; 1x PZ 3x25	
		⊖ 800/1 TZ 1x 0,8x5,5x25; 1x 1,0x5,5x25; 1x 1,2x6,5x25	

### Bit-Check 10 Universal 3 SB



Code	EAN		
05073410001	4013288 099495		1
		●○ 889/4/1 K 1x 1/4"x50	
		⊖ 800/1 TZ 1x 0,8x5,5x25; 1x 1,0x5,5x25; 1x 1,2x6,5x25	
		⊕ 851/1 TZ PH 1x PH 1x25; 1x PH 2x25; 1x PH 3x25	
		⊕ 855/1 TZ PZ 1x PZ 1x25; 1x PZ 2x25; 1x PZ 3x25	

### Bit-Check 10 Universal 4

- Puntas duras y resistentes, especialmente adecuadas para atornillar materiales duros como chapas o metales
- Porta-puntas universal con casquillo de acero inoxidable, anillo de retención y fuerte imán permanente

#### Bit-Check 10 Universal 4



Code	EAN		
05056159001	4013288 033758		10
		●● 899/4/1 1x 1/4"x50	
		⊕ 851/1 TZ PH 1x PH 1x25; 1x PH 2x25; 1x PH 3x25	
		⊕ 855/1 TZ PZ 1x PZ 1x25; 1x PZ 2x25; 1x PZ 3x25	
		⊖ 800/1 TZ 1x 0,8x5,5x25; 1x 1,0x5,5x25; 1x 1,2x6,5x25	

### Bit-Check 10 Universal 5 SB

- Puntas duras y resistentes, especialmente adecuadas para atornillar materiales duros como chapas o metales
- Incluye un porta-puntas universal para puntas de 1/4"

#### Bit-Check 10 Universal 5 SB



Code	EAN		
05073416001	4013288 128164		1
		●● 899/4/1 1x 1/4"x50	
		⊕ 851/1 Z PH 1x PH 2x25	
		⊕ 855/1 Z PZ 1x PZ 1x25; 1x PZ 2x25; 1x PZ 3x25	
		⊕ 867/1 TORX® 1x TX 10x25; 1x TX 15x25; 1x TX 20x25; 1x TX 25x25; 1x TX 30x25	

### Bit-Check 10 TX Universal 1

- Puntas duras y resistentes, especialmente adecuadas para atornillar materiales duros como chapas o metales
- Puntas de Torsión contra el desgaste prematuro
- Porta-puntas universal con sistema de cambio rápido para un cambio veloz de las puntas

#### Bit-Check 10 TX Universal 1



Code	EAN		
05056164001	4013288 033802		10
		●● 894/4/1 K 1x 1/4"x51	
		⊕ 867/1 TZ TORX® 1x TX 8x25; 1x TX 9x25; 1x TX 10x25; 1x TX 15x25; 1x TX 20x25; 1x TX 25x25; 1x TX 27x25; 1x TX 30x25; 1x TX 40x25	

### Bit-Check 10 TX Universal 2

- Puntas duras y resistentes, especialmente adecuadas para atornillar materiales duros como chapas o metales
- Porta-puntas Rapidaptor para un cambio de puntas ultrarrápido

#### Bit-Check 10 TX Universal 2



Code	EAN		
05057115001	4013288 127747		10
		●● 888/4/1 K 1x 1/4"x50	
		⊕ 867/1 TORX® 1x TX 6x25; 1x TX 8x25; 1x TX 9x25; 1x TX 10x25; 1x TX 15x25; 1x TX 20x25; 1x TX 25x25; 1x TX 30x25; 1x TX 40x25	

### Bit-Check 7 Universal 1

- Puntas duras y resistentes, especialmente adecuadas para atornillar materiales duros como chapas o metales
- Porta-puntas universal con manguito de acero inoxidable y potente imán permanente

#### Bit-Check 7 Universal 1



Code	EAN		
	4013288		
05056295001	038166		20
		893/4/1 K 1x 1/4"x50	
		851/1 Z PH 1x PH 1x25; 1x PH 2x25	
		855/1 Z PZ 1x PZ 1x25; 1x PZ 2x25	
		800/1 Z 1x 1,0x5,5x25; 1x 1,2x6,5x25	

#### Bit-Check 7 Universal 1 SB



Code	EAN		
	4013288		
05073406001	036186		1
		893/4/1 K 1x 1/4"x50	
		851/1 Z PH 1x PH 1x25; 1x PH 2x25	
		855/1 Z PZ 1x PZ 1x25; 1x PZ 2x25	
		800/1 Z 1x 1.0x5.5x25; 1x 1.2x6.5x25	

### Bit-Check 7 Universal 4



Code	EAN		
	4013288		
05135810001	179265		20
		893/4/1 K 1x 1/4"x50	
		851/1 Z PH 1x PH 2x25	
		855/1 Z PZ 1x PZ 1x25; 1x PZ 2x25	
		867/1 TORX® 1x TX 15x25; 1x TX 20x25; 1x TX 25x25	

#### Bit-Check 7 PZ Universal 1



Code	EAN		
	4013288		
05056296001	038135		20
		893/4/1 K 1x 1/4"x50	
		855/1 Z PZ 2x PZ 1x25; 3x PZ 2x25; 1x PZ 3x25	



### Bit-Check 7 TX Universal 1

- Puntas duras y resistentes, especialmente adecuadas para atornillar materiales duros como chapas o metales
- Porta-puntas universal con manguito de acero inoxidable y potente imán permanente

#### Bit-Check 7 TX Universal 1



Code	EAN		
05056294001	4013288 041500		20
		●● 893/4/1 K 1x 1/4"x50	
		♻️ 867/1 TORX® 1x TX 10x25; 1x TX 15x25; 1x TX 20x25; 1x TX 25x25; 1x TX 30x25; 1x TX 40x25	

#### Bit-Check 7 TX Universal 1 SB



Code	EAN		
05073404001	4013288 038111		1
		●● 893/4/1 K 1x 1/4"x50	
		♻️ 867/1 TORX® 1x TX 10x25; 1x TX 15x25; 1x TX 20x25; 1x TX 25x25; 1x TX 30x25; 1x TX 40x25	

### Bit-Check 7 TX BO Universal 1

- Puntas duras y resistentes, especialmente adecuadas para atornillar materiales duros como chapas o metales
- Porta-puntas universal con sistema de cambio rápido para un cambio veloz de las puntas

#### Bit-Check 7 TX BO Universal 1



Code	EAN		
05056158001	4013288 033741		20
		●● 894/4/1 K 1x 1/4"x51	
		♻️ 867/1 Z TORX® BO 1x TX 10x25; 1x TX 15x25; 1x TX 20x25; 1x TX 25x25; 1x TX 30x25; 1x TX 40x25	

### Hex-Plus - para que tornillos de hexágono interior duren más

Deformación del tornillo reducida.

Aumento de la vida útil de la herramienta.

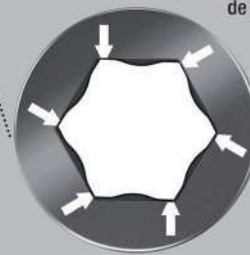

#### Bit-Check 7 Hex-Plus 1



Code	EAN		
05056168001	4013288 033840		20
		●● 895/4/1 K 1x 1/4"x52	
		○ 840/1 Z Hex-Plus 1x 2,0x25; 1x 2,5x25; 1x 3,0x25; 1x 4,0x25; 1x 5,0x25; 1x 6,0x25	



### Bit-Check 6 Universal 1

- Puntas duras y resistentes, especialmente adecuadas para atornillar materiales duros como chapas o metales
- Gracias a las puntas de torsión se amortiguan los picos del par
- Evita la rotura prematura de la punta

#### Bit-Check 6 Universal 1



Code	EAN		
05056474001	4013288 156143		20
		⊕ 851/4 TZ PH 1x PH 1x50; 1x PH 2x50	
		⊕ 855/4 TZ PZ 1x PZ 1x50; 1x PZ 2x50	
		● 800/4 Z 1x 1,0x5,5x50; 1x 1,2x6,5x50	

#### Bit-Check 6 Universal 1 SB



Code	EAN		
05073635001	4013288 155276		1
		⊕ 851/4 TZ PH 1x PH 1x50; 1x PH 2x50	
		⊕ 855/4 TZ PZ 1x PZ 1x50; 1x PZ 2x50	
		● 800/4 Z 1x 1,0x5,5x50; 1x 1,2x6,5x50	

### Bit-Check 6 Universal 2



Code	EAN		
05056473001	4013288 156136		20
		⊕ 851/4 TZ PH 1x PH 2x50	
		⊕ 855/4 TZ PZ 1x PZ 1x50; 1x PZ 2x50	
		⊕ 867/4 Z TORX® 1x TX 15x50; 1x TX 20x50; 1x TX 25x50	

#### Bit-Check 6 Universal 2 SB



Code	EAN		
05073638001	4013288 155245		1
		⊕ 851/4 TZ PH 1x PH 2x50	
		⊕ 855/4 TZ PZ 1x PZ 1x50; 1x PZ 2x50	
		⊕ 867/4 Z TORX® 1x TX 15x50; 1x TX 20x50; 1x TX 25x50	

### Bit-Check 6 TX Universal 1

- Puntas duras y resistentes, especialmente adecuadas para atornillar materiales duros como chapas o metales

#### Bit-Check 6 TX Universal 1



Code	EAN		
05056472001	4013288 156112		20
		♻️ 867/4 Z TORX® 1x TX 10x50; 1x TX 15x50; 1x TX 20x50; 1x TX 25x50; 1x TX 30x50; 1x TX 40x50	

#### Bit-Check 6 TX Universal 1 SB



Code	EAN		
05073637001	4013288 155252	♻️	1
		867/4 Z TORX® 1x TX 10x50; 1x TX 15x50; 1x TX 20x50; 1x TX 25x50; 1x TX 30x50; 1x TX 40x50	

### Bit-Check 6 PZ Universal 1

6 puntas Pozidriv de un largo de 50 mm alojadas de forma sistemática en un espacio mínimo en un Bit-Check práctico. Las puntas duras y resistentes son adecuadas para aplicaciones universales. Forma torsional contra el desgaste prematuro.

#### Bit-Check 6 PZ Universal 1



Code	EAN		
05056471001	4013288 156105		20
		♻️ 855/4 TZ PZ 2x PZ 1x50; 3x PZ 2x50; 1x PZ 3x50	

### Bit-Check 6 V Universal 1

6 puntas de un largo de 50 mm alojadas de forma sistemática en un espacio mínimo en un Bit-Check práctico. Puntas para tornillos de cuadrado interior con función de retención. Gracias a la fuerza de apriete que resulta de la fuerza de presión superficial entre la punta de salida y el perfil del tornillo, los tornillos se mantienen de forma segura en la herramienta. Duras y resistentes para la aplicación universal. Hexagonal de 1/4", adecuado para porta-puntas según la norma DIN ISO 1173-F 6,3.

#### Bit-Check 6 V Universal 1



Code	EAN		
05056478001	4013288 190802		10
		♻️ 868/4 V 1x # 1x50; 3x # 2x50; 2x # 3x50	

## Bit-Check 30 Wood TX HF 1

Puntas y juego de porta-puntas, especialmente adecuados para trabajos en madera. Gracias a su geometría especial, las puntas Bits 867/1 TORX® HF sostienen los tornillos TORX® de forma segura en la herramienta, tal como lo prescribe la especificación de Acument Intellectual Properties! Esto es especialmente útil en el caso de espacios de trabajo de difícil acceso en los cuales no es posible utilizar la segunda mano para sostener el tornillo. También son adecuadas para tornillos Würth ASSY así como para tornillos Altenloh SPAX T-STAR plus.

Con el sistema de búsqueda de herramientas Take it easy: marcas a color según el tamaño. Porta-puntas universal Rapidaptor con imán anular y sistema de cambio rápido. La caja tipo Bit-Check permite que rápidamente se tengan a la vista todos los útiles existentes. Las puntas que no se necesitan, simplemente se devuelven al juego, y así no se pierden. Es fácil transportar el juego de puntas, por ejemplo en el bolsillo de la camisa. En el puesto de trabajo, el Bit-Check se puede posicionar parado, lo cual permite un acceso más rápido a los útiles.

- Con función de sujeción para tornillos de TORX® interior
- También son adecuadas para tornillos Würth ASSY así como para tornillos Altenloh SPAX T-STAR plus

## Bit-Check 30 Wood TX HF 1



Code	EAN		
05057436001	4013288 226204		10
		●○ 887/4 RR 1x 1/4"x57	
		⊕ 851/1 TZ 2x PH 2x25; 1x PH 3x25	
		⊕ 855/1 TH 3x PZ 1x25; 6x PZ 2x25; 2x PZ 3x25	
		⊕ 867/1 TORX® HF 2x TX 10x25; 2x TX 15x25; 4x TX 20x25; 4x TX 25x25; 2x TX 30x25; 1x TX 40x25 <sup>1)</sup>	

<sup>1)</sup>Hexágono pasante; sin Take it easy.

## Juego Bit-Check 30 Wood TX HF 1 SB



Code	EAN		
05057437001	4013288 227522		1
<b>1x Juego Bit-Check 30 Wood TX HF 1</b>			
		●○ 887/4 RR 1x 1/4"x57	
		⊕ 851/1 TZ 2x PH 2x25; 1x PH 3x25	
		⊕ 855/1 TH 3x PZ 1x25; 6x PZ 2x25; 2x PZ 3x25	
		⊕ 867/1 TORX® HF 2x TX 10x25; 2x TX 15x25; 4x TX 20x25; 4x TX 25x25; 2x TX 30x25; 1x TX 40x25 <sup>1)</sup>	

<sup>1)</sup>Hexágono pasante; sin sistema "Take it easy".

## Bit-Check 30 Wood 1

- Porta-puntas Rapidaptor con imán anular para la sujeción de tornillos largos y pesados

## Bit-Check 30 Wood 1



Code	EAN		
05057433001	4013288 179807		1
		●○ 887/4 RR 1x 1/4"x57	
		⊕ 851/1 TZ PH 2x PH 2x25; 1x PH 3x25	
		⊕ 855/1 TH PZ 3x PZ 1x25; 6x PZ 2x25; 2x PZ 3x25	
		⊕ 867/1 TZ TORX® 2x TX 10x25; 2x TX 15x25; 4x TX 20x25; 4x TX 25x25; 2x TX 30x25; 1x TX 40x25	

## Bit-Check 30 Wood 2

- Porta-puntas universal con manguito de acero inoxidable

### Bit-Check 30 Wood 2



Code	EAN		
05057432001	4013288 179845		10
		● 899/4/1 1x 1/4"x50	
		⊕ 851/1 Z PH 1x PH 2x25	
		⊕ 855/1 Z PZ 2x PZ 1x25; 5x PZ 2x25; 2x PZ 3x25	
		⊕ 867/1 TORX® 3x TX 10x25; 4x TX 15x25; 4x TX 20x25; 4x TX 25x25; 3x TX 30x25; 1x TX 40x25	

### Bit-Check 30 Wood 2 SB



Code	EAN		
05057438001	4013288 229625		1
		● 899/4/1 1x 1/4"x50	
		⊕ 851/1 Z 1x PH 2x25	
		⊕ 855/1 Z 2x PZ 1x25; 5x PZ 2x25; 2x PZ 3x25	
		⊕ 867/1 TORX® 3x TX 10x25; 4x TX 15x25; 4x TX 20x25; 4x TX 25x25; 3x TX 30x25; 1x TX 40x25	

## Bit-Check 12 Wood TX HF 1

Puntas y juego de porta-puntas, especialmente adecuados para trabajos en madera. Gracias a su geometría especial, ¡las puntas Bits 867/1 TORX® HF sostienen los tornillos TORX® de forma segura en la herramienta, tal como lo prescribe la especificación de Acument Intellectual Properties! Esto es especialmente útil en el caso de espacios de trabajo de difícil acceso en los cuales no es posible utilizar la segunda mano para sostener el tornillo. También son adecuadas para tornillos Würth ASSY así como para tornillos Altenloh SPAX T-STAR plus. Con el sistema de búsqueda de herramientas Take it easy: marcas a color según el tamaño.

El porta-puntas Rapidaptor con imán anular sirve para sostener tornillos largos y pesados. La caja tipo Bit-Check permite que rápidamente se tengan a la vista todos los útiles existentes. Las puntas que no se necesitan, simplemente se devuelven al juego, y así no se pierden. Es fácil transportar el juego de puntas, por ejemplo en el bolsillo de la camisa. En el puesto de trabajo, el Bit-Check se puede posicionar parado, lo cual permite un acceso más rápido a los útiles.

- Puntas 867/1 TORX® HF con sistema de sujeción para tornillos TORX® según las especificaciones de Acument Intellectual Properties
- También son adecuadas para tornillos Würth ASSY así como para tornillos Altenloh SPAX T-STAR plus

### Bit-Check 12 Wood TX HF 1



Code	EAN		
05057435001	4013288 226198		10
		● 887/4 RR 1x 1/4"x57	
		⊕ 855/1 Z 1x PZ 1x25; 1x PZ 2x25	
		⊕ 867/1 TORX® HF 1x TX 10x25; 1x TX 15x25; 1x TX 20x25; 2x TX 25x25; 1x TX 30x25; 1x TX 40x25 <sup>1)</sup>	
		⊕ 867/1 TORX® 1x TX 20x25; 1x TX 25x25	

<sup>1)</sup>Hexágono pasante; sin Take it easy.

### Juego Bit-Check 12 Wood TX HF 1 SB



Code	EAN		
05073641001	4013288 227515		1
<b>1x Juego Bit-Check 12 Wood TX HF 1</b>			
		<ul style="list-style-type: none"> <li>●○ 887/4 RR 1x 1/4"x57</li> <li>⊕ 855/1 Z 1x PZ 1x25; 1x PZ 2x25</li> <li>⊕ 867/1 TORX® HF 1x TX 10x25; 1x TX 15x25; 1x TX 20x25; 2x TX 25x25; 1x TX 30x25; 1x TX 40x25<sup>1)</sup></li> <li>⊕ 867/1 TORX® 1x TX 20x25; 1x TX 25x25</li> </ul>	

<sup>1)</sup>Hexágono pasante; sin sistema "Take it easy".

### Bit-Check 12 Wood 1

- Porta-puntas Rapidaptor con imán anular para la sujeción de tornillos largos y pesados

### Bit-Check 12 Wood 1



Code	EAN		
05057423001	4013288 179876		10
		<ul style="list-style-type: none"> <li>●○ 887/4 RR 1x 1/4"x57</li> <li>⊕ 855/1 TH PZ 1x PZ 1x25; 2x PZ 2x25; 1x PZ 3x25</li> <li>⊕ 851/1 TH PH 1x PH 2x25</li> <li>⊕ 867/1 TORX® 1x TX 10x25; 1x TX 15x25; 1x TX 20x25; 1x TX 25x25; 1x TX 30x25; 1x TX 40x25</li> </ul>	

### Bit-Check 12 Wood 1 SB



Code	EAN		
05136390001	4013288 214010		1
		<ul style="list-style-type: none"> <li>●○ 887/4 RR 1x 1/4"x57</li> <li>⊕ 851/1 TH PH 1x PH 2x25</li> <li>⊕ 855/1 TH PZ 1x PZ 1x25; 2x PZ 2x25; 1x PZ 3x25</li> <li>⊕ 867/1 TORX® 1x TX 10x25; 1x TX 15x25; 1x TX 20x25; 1x TX 25x25; 1x TX 30x25; 1x TX 40x25</li> </ul>	

### Bit-Check 12 Wood 2

- Porta-puntas universal con manguito de acero inoxidable

### Bit-Check 12 Wood 2



Code	EAN		
05057422001	4013288 179890		10
		<ul style="list-style-type: none"> <li>●○ 899/4/1 1x 1/4"x50</li> <li>⊕ 851/1 Z PH 1x PH 2x25</li> <li>⊕ 855/1 Z PZ 1x PZ 1x25; 2x PZ 2x25; 1x PZ 3x25</li> <li>⊕ 867/1 TORX® 1x TX 10x25; 1x TX 15x25; 1x TX 20x25; 1x TX 25x25; 1x TX 30x25; 1x TX 40x25</li> </ul>	

### Bit-Check 12 Wood 2 SB



Code	EAN			
05136391001	214027		<b>899/4/1</b> 1x 1/4"x50	1
			<b>851/1 Z PH</b> 1x PH 2x25	
			<b>855/1 Z PZ</b> 1x PZ 1x25; 2x PZ 2x25; 1x PZ 3x25	
			<b>867/1 TORX®</b> 1x TX 10x25; 1x TX 15x25; 1x TX 20x25; 1x TX 25x25; 1x TX 30x25; 1x TX 40x25	

### Bit-Check 6 Wood TX HF 1

Un juego de puntas, especialmente adecuadas para trabajos en madera. Gracias a su geometría especial, ¡las puntas Bits 867/4 TORX® HF sostienen los tornillos TORX® de forma segura en la herramienta, tal como lo prescribe la especificación de Acument Intellectual Properties! Esto es especialmente útil en el caso de espacios de trabajo de difícil acceso en los cuales no es posible utilizar la segunda mano para sostener el tornillo. También son adecuadas para tornillos Würth ASSY así como para tornillos Altenloh SPAX T-STAR plus. Llevan el sistema de búsqueda de herramientas Take it easy: marcas a color según el tamaño.

El porta-puntas Rapidaptor permite un cambio de puntas ultrarrápido. La caja tipo Bit-Check permite que rápidamente se tengan a la vista todos los útiles existentes. Las puntas que no se necesitan, simplemente se devuelven al juego, y así no se pierden. Es fácil transportar el juego de puntas, por ejemplo en el bolsillo de la camisa. En el puesto de trabajo, el Bit-Check se puede posicionar parado, lo cual permite un acceso más rápido a los útiles.

- Especialmente para aplicaciones de madera
- Para tornillos de TORX® interior
- Con función de retención para tornillos TORX®
- También son adecuadas para tornillos Würth ASSY así como para tornillos Altenloh SPAX T-STAR plus
- Puntas de 50 mm de largo

### Bit-Check 6 Wood TX HF 1



Code	EAN			
05056470001	226181			20
			<b>867/4 TORX® HF</b> 2x TX 20x50; 2x TX 25x50; 1x TX 30x50; 1x TX 40x50 <sup>1)</sup>	

<sup>1)</sup>Hexágono pasante; sin Take it easy.

### Juego Bit-Check 6 Wood TX HF 1 SB



Code	EAN			
05073639001	227508			1
<b>1x Juego Bit-Check 6 Wood TX HF 1</b>				
			<b>867/4 TORX® HF</b> 2x TX 20x50; 2x TX 25x50; 1x TX 30x50; 1x TX 40x50 <sup>1)</sup>	

<sup>1)</sup>Hexágono pasante; sin sistema "Take it easy".

### Bit-Check 30 Metal 1

- Puntas duras y resistentes, especialmente adecuadas para atornillar materiales duros como chapas o metales
- Porta-puntas universal con manguito de acero inoxidable y potente imán permanente

### Bit-Check 30 Metal 1



Code	EAN		
05057434001	179838		10
		●● 899/4/1 1x 1/4"x50	
		⊕ 851/1 Z PH 3x PH 1x25; 3x PH 2x25; 2x PH 3x25	
		⊕ 855/1 Z PZ 3x PZ 1x25; 3x PZ 2x25; 3x PZ 3x25	
		⊕ 867/1 TORX® 1x TX 10x25; 1x TX 15x25; 1x TX 20x25; 1x TX 25x25; 1x TX 30x25; 1x TX 40x25	
		⊖ 800/1 Z 1x 0,6x4,5x25; 1x 1,0x5,5x25; 1x 1,2x6,5x25	
		○ 840/1 Z Hex-Plus 1x 4,0x25; 1x 5,0x25; 1x 6,0x25	

### Bit-Check 30 Metal 1 SB



Code	EAN		
05057440001	229632	●● 899/4/1 1x 1/4"x50	1
		⊕ 851/1 Z 3x PH 1x25; 3x PH 2x25; 2x PH 3x25	
		⊕ 855/1 Z 3x PZ 1x25; 3x PZ 2x25; 3x PZ 3x25	
		⊕ 867/1 TORX® 1x TX 10x25; 1x TX 15x25; 1x TX 20x25; 1x TX 25x25; 1x TX 30x25; 1x TX 40x25	
		⊖ 800/1 Z 1x 0.6x4.5x25; 1x 1.0x5.5x25; 1x 1.2x6.5x25	
		○ 840/1 Z 1x 4.0x25; 1x 5.0x25; 1x 6.0x25	



### Bit-Check 12 Metal 1



Code	EAN			
	4013288			
05057424001	179883		10	
		899/4/1 1x 1/4"x50		
		851/1 Z PH 1x PH 1x25; 1x PH 2x25		
		855/1 Z PZ 1x PZ 1x25; 1x PZ 2x25		
		867/1 TORX® 1x TX 15x25; 1x TX 20x25; 1x TX 25x25; 1x TX 30x25		
		840/1 Z Hex-Plus 1x 3,0x25; 1x 4,0x25; 1x 5,0x25		

### Bit-Check 12 Metal 1 SB



Code	EAN			
	4013288			
05136393001	214003		1	
		899/4/1 1x 1/4"x50		
		851/1 Z PH 1x PH 1x25; 1x PH 2x25		
		855/1 Z PZ 1x PZ 1x25; 1x PZ 2x25		
		867/1 TORX® 1x TX 15x25; 1x TX 20x25; 1x TX 25x25; 1x TX 30x25		
		840/1 Z Hex-Plus 1x 3,0x25; 1x 4,0x25; 1x 5,0x25		

### 843 Punta-broca escalonada, 4-20 mm

9 escalas de taladrado con ascenso de a 2 mm, utilizable en material de hasta 4,5 mm de grosor. Con redondeado de cantos (avellanador de chapa) en la de Ø 10 para chapas de 1 mm. Hexagonal de 1/4", adecuado para porta-puntas según normas DIN ISO 1173-D 6,3.

### 843 Punta-broca escalonada, 4-20 mm



Code	EAN					
05104672001	117632	75,0				1

### 844 Punta-macho de roscar de un corte

Punta de macho de roscar de un corte. Para cortar roscas. Arrastre de 1/4" adecuado para porta-puntas según norma DIN 3126-D 6,3. Transmisión de fuerza sin pérdidas gracias al vástago hexagonal. Elasticidad finamente graduada para una larga vida útil. Excelentes propiedades de centraje. Corte fácil sin problemas. Óptima evacuación de virutas. Reduce a un mínimo el riesgo de bloqueo por ladeo o inclinación. Movimiento preciso de inversión. Alta protección anticorrosiva.

### 844 Punta-macho de roscar de un corte



Code	EAN					
05104666001	117571	3,0	10,00	33,0	M 3	1
05104667001	117588	4,0	11,00	35,0	M 4	1
05104668001	117595	5,0	12,50	36,0	M 5	1
05104669001	117601	6,0	18,00	40,0	M 6	1
05104670001	117618	8,0	20,00	40,0	M 8	1
05104671001	117625	10,0	20,00	40,0	M 10	1



### 888/4/1 K

Porta-puntas universal Rapidaptor para puntas con arrastre hexagonal de 1/4". Versión no magnética.

#### 844/7 Juego de puntas-macho de roscar



Code	EAN			
05104654001	4013288			1
	119278		<b>888/4/1 K</b> 1x 1/4"x50	
			<b>844</b> 1x 3,0x33,0; 1x 4,0x35,0; 1x 5,0x36,0; 1x 6,0x40,0; 1x 8,0x40,0; 1x 10,0x40,0	

### 845 Punta-avellanador cónico de un labio

Punta de avellanador cónico de 1 labio. Para avellanar y desbarbar. El vástago hexagonal garantiza una transmisión excelente de la fuerza. Se asegura un trabajo sin traqueteos ni la formación de estrías. Se tiene una excelente evacuación de virutas y se alcanzan largos tiempos de servicio. Hexagonal de 1/4", adecuado para porta-puntas según la norma DIN ISO 1173-F 6,3.

#### 845 Punta-avellanador cónico de un labio



Code	EAN						
05104660001	117519	6,30	21,00	32,0	M 3		1
05104661001	117526	8,30	21,00	32,0	M 4		1
05104662001	117533	10,40	21,00	34,0	M 5		1
05104663001	117540	12,40	21,00	36,0	M 6		1
05104664001	117557	16,50	22,00	40,0	M 8		1
05104665001	117564	20,50	22,00	43,0	M 10		1

### 816 R

Destornillador porta-puntas con sistema Rapidaptor para puntas de 1/4".

### 888/4/1 K

Porta-puntas universal Rapidaptor para puntas con arrastre hexagonal de 1/4". Versión no magnética.

#### 845/8 Avellanador cónico de 1 labio



Code	EAN			
05104655001	4013288			1
	119285		<b>816 R</b> 1x 1/4"x119	
			<b>888/4/1 K</b> 1x 1/4"x50	
			<b>845</b> 1x 6,30x32,0; 1x 8,30x32,0; 1x 10,40x34,0; 1x 12,40x36,0; 1x 16,50x40,0; 1x 20,50x43,0	

### 846 Puntas de avellanador cónico de 3 labios

Punta de avellanador, 90° para rebarbar, achaflanar y avellanar. Arrastre de 1/4" adecuado para porta puntas según norma DIN 3126-D 6,3. Transmisión de fuerza sin pérdidas gracias al vástago hexagonal. HSS = acero de corte ultrarrápido. Elasticidad finamente graduada para una larga vida útil. 3 filos. Excelentes propiedades de centrado. Corte fácil sin problemas. Óptima evacuación de virutas. Reduce a un mínimo el riesgo de bloqueo por lado o inclinación. Movimiento preciso de inversión. Alta protección anticorrosiva.

#### 846 Puntas de avellanador cónico de 3 labios



Code	EAN						
05104630001	101440	6,30	20,00	31,0	M 3		1
05104631001	101457	8,30	20,00	31,0	M 4		1
05104632001	101464	10,40	20,00	34,0	M 5		1
05104633001	101471	12,40	20,00	35,0	M 6		1
05104634001	101488	16,50	20,00	40,0	M 8		1
05104635001	101495	20,50	20,00	41,0	M 10		1

### 816 R

Destornillador porta-puntas con sistema Rapidaptor para puntas. de 1/4".

### 888/4/1 K

Porta-puntas universal Rapidaptor para puntas con arrastre hexagonal de 1/4". Versión no magnética.

### 846/8 Juego de Avellanadores cónicos



Code	EAN		
05104650001	111678		1
		● 816 R 1x 1/4"x119	
		●● 888/4/1 K 1x 1/4"x50	
		● 846 HSS 1x 6,30x31,0; 1x 8,30x31,0; 1x 10,40x34,0; 1x 12,40x35,0; 1x 16,50x40,0; 1x 20,50x41,0	

### 847 HSS Puntas-macho de roscar Combi

Aplicación: Perforación del agujero del macho, roscado con macho, y desbarbado en un sólo proceso de trabajo. Arrastre de 1/4" adecuado para porta-puntas según norma DIN 3126-D 6,3. Transmisión de fuerza sin pérdidas gracias al vástago hexagonal. HSS = acero de corte ultrarrápido. Elasticidad finamente graduada para una larga vida útil. Excelentes propiedades de centrado. Corte fácil sin problemas. Óptima evacuación de virutas. Reduce a un mínimo el riesgo de bloqueo por lado o inclinación. Movimiento preciso de inversión.

### 847 HSS Puntas-macho de roscar Combi



Code	EAN	mm	mm	mm			
05104640001	101501	2,5	12,00	36,0	M 3		1
05104641001	101518	3,3	12,00	39,0	M 4		1
05104642001	101525	4,2	12,00	41,0	M 5		1
05104643001	101532	5,0	12,00	44,0	M 6		1
05104644001	101549	6,8	12,00	51,0	M 8		1
05104645001	101556	8,5	12,00	59,0	M 10		1

### 888/4/1 K Porta-Puntas Universal Rapidaptor

- Versión no magnética

### 847/7 Juego de Machos de roscar Combi



Code	EAN		
05104651001	111685		1
		●● 888/4/1 K 1x 1/4"x50	
		● 847 HSS 1x 2,5x36,0; 1x 3,3x39,0; 1x 4,2x41,0; 1x 5,0x44,0; 1x 6,8x51,0; 1x 8,5x59,0	

### 848 HSS Puntas-broca helicoidales para metales

Puntas de brocas helicoidales para aplicaciones en metal, para realizar taladros de precisión en materiales metálicos. Elaboradas de acero de corte ultrarrápido (HSS). La elasticidad finamente compaginada proporciona una vida de servicio sumamente larga. Dispone de una excelente precisión de concentricidad. Las puntas duras y resistentes bonificadas garantizan una longevidad especialmente alta. Una transmisión de la fuerza excelente gracias al vástago hexagonal. Arrastre de 1/4" adecuado para porta-puntas según la norma DIN ISO 1173-D 6,3.

#### 848 HSS Puntas-broca helicoidales para metales



	EAN						
Code	4013288	mm	mm	mm			
05104610001	101310	3,0	16,00	38,0			1
05104611001	101327	3,1	18,00	40,0			1
05104612001	101334	3,3	18,00	40,0			1
05104613001	101341	4,0	20,00	44,0			1
05104614001	101358	4,1	20,00	44,0			1
05104615001	101365	4,2	20,00	45,0			1
05104616001	101372	5,0	26,00	50,0			1
05104617001	101389	5,1	26,00	50,0			1
05104618001	101396	6,0	26,00	50,0			1
05104619001	101402	6,8	30,00	50,0			1
05104620001	101419	8,0	32,00	51,0			1
05104621001	101426	8,5	33,00	53,0			1
05104622001	101433	10,0	38,00	54,0			1

### 849 HSS Puntas-broca helicoidales para madera

Punta de brocas helicoidales para aplicaciones de madera. Arrastre de 1/4" adecuado para porta-puntas según norma DIN 3126-D 6,3. Transmisión de fuerza sin pérdidas gracias al vástago hexagonal. HSS = acero de corte ultrarrápido. Elasticidad finamente graduada para una larga vida útil. Excelente precisión de concentricidad. Puntas duras y extra-tenaces bonificadas para una vida útil especialmente larga.

#### 849 HSS Puntas-broca helicoidales para madera



	EAN						
Code	4013288	mm	mm	mm			
05104600001	101259	3,0	32,00	70,0			1
05104601001	101266	4,0	32,00	74,0			1
05104602001	101273	5,0	43,00	85,0			1
05104603001	101280	6,0	45,00	95,0			1
05104604001	101297	8,0	60,00	110,0			1
05104605001	101303	10,0	70,00	120,0			1

### 848/851/867/19 Juego de brocas helicoidales para metales y puntas

Juego de brocas helicoidales para metales y puntas, 19 piezas. Puntas de brocas helicoidales para aplicaciones en metal, de alta calidad, para realizar taladros de precisión en materiales metálicos. Elaboradas de acero de corte ultrarrápido (HSS). La elasticidad finamente compaginada proporciona una vida de servicio sumamente larga.

Dispone de una excelente precisión de concentricidad. Una transmisión de la fuerza excelente gracias al vástago hexagonal. Puntas extrarresistentes, para uso universal. Arrastre de 1/4" adecuado para porta-puntas según la norma DIN ISO 1173-D 6,3. En práctico y resistente bolso para el cinturón.

#### 848/851/867/19 Juego de brocas helicoidales para metales y puntas



Code	EAN		
05104652001	111654		1
		<b>888/4/1 K</b> 1x 1/4"x50	
		<b>851/1 TZ PH</b> 2x PH 1x25; 3x PH 2x25; 1x PH 3x25	
		<b>848 HSS</b> 1x 3,0x38,0; 1x 4,0x44,0; 1x 4,2x45,0; 1x 5,0x50,0; 1x 6,0x50,0; 1x 8,0x51,0	
		<b>867/1 TORX®</b> 1x TX 10x25; 1x TX 15x25; 1x TX 20x25; 1x TX 25x25; 1x TX 30x25; 1x TX 40x25	



## 849/855/867/18 Juego de brocas helicoidales para madera y puntas

Juego de 18 piezas, de brocas helicoidales para madera, y puntas. Puntas de brocas helicoidales para trabajos en madera de alta calidad para realizar taladros de precisión y sin desgarrar, en madera blanda, madera dura y materiales de plancha recubierta. Elaboradas de acero de corte ultrarrápido (HSS).

La elasticidad finamente compaginada proporciona una vida de servicio sumamente larga. Dispone de excelentes propiedades de centrado. Una transmisión de la fuerza óptima gracias al vástago hexagonal. El sistema Rapidaptor de cambio rápido permite un cambio ultrarrápido de las puntas sin herramienta auxiliar. Arrastre: de 1/4", adecuado para porta-puntas con toma según la norma DIN ISO 1173-D 6,3.

### 849/855/867/18 Juego de brocas helicoidales para madera y puntas



Code	EAN			
05104653001	111661			1
		● ○	<b>889/4/1 K</b> 1x 1/4"x50	
		● ⊗	<b>849 HSS</b> 1x 3,0x70,0; 1x 4,0x74,0; 1x 5,0x85,0; 1x 6,0x95,0; 1x 8,0x110,0	
		⊕	<b>855/1 TH PZ</b> 2x PZ 1x25; 3x PZ 2x25; 1x PZ 3x25	
		⊗	<b>867/1 TORX®</b> 1x TX 10x25; 1x TX 15x25; 1x TX 20x25; 1x TX 25x25; 1x TX 30x25; 1x TX 40x25	

## Juego Construcción Terrazas T 1

Juego compacto de Wera con las 17 herramientas más importantes para el atornillado de terrazas. Puntas en diseño de acero inoxidable para prevenir el óxidación. Con un porta-punta particularmente ingenioso, que permite una profundidad de avellanado uniforme de los tornillos debido al tope de profundidad ajustable y evita las marcas de roces en la superficie de la tarima gracias al anillo de fieltro.

- Un juego de alta calidad de 17 piezas para el avellanado o enrasado uniforme de los tornillos en la tarima de madera durante la construcción de terrazas
- Porta-puntas con límite de profundidad ajustable y anillo de fieltro para la protección de las superficies
- 15 puntas (TORX®, PH, PZ) de acero inoxidable para evitar la oxidación, y porta-puntas de acero inoxidable 3888/4/1 K Rapidaptor
- Con sistema de búsqueda de herramienta "Take it easy": marcas de color según el perfil y sellos con el tamaño
- Bolsa plegable compacta, compatible con Wera 2go; incl. cuatro anillos de fieltro de repuesto

### Juego Construcción Terrazas T 1



Code	EAN			
05134021001	219510			1
		● ○	<b>881/4/1</b> 1x 1/4"x90 <sup>1)</sup>	
		● ○	<b>3888/4/1 K</b> 1x 1/4"x50	
		⊕	<b>3851/1 TS PH</b> 1x PH 1x25; 1x PH 2x25; 1x PH 3x25	
		⊕	<b>3855/1 TS PZ</b> 1x PZ 1x25; 2x PZ 2x25; 1x PZ 3x25	
		⊗	<b>3867/1 TS TORX®</b> 1x TX 10x25; 1x TX 15x25; 1x TX 20x25; 1x TX 25x25; 1x TX 30x25; 1x TX 40x25	
		⊗	<b>3867/1 TS P TORX®</b> 2x TX 25x25	
			<b>9201</b> 4x 27,0	

<sup>1)</sup> El kit de repuesto con 5 anillos de fieltro se puede pedir con el número de código 05130003001

### Bit-Check 10 Drywall 1

Bit-Check para aplicaciones en el área de la construcción en seco; un distanciador de alta calidad de aluminio; la profundidad de penetración del tornillo se puede ajustar de forma continua y permite una sumersión enrasada de los tornillos; 9 puntas de construcción en seco con un vástago de salida adaptado; un largo de 25 mm.

#### Bit-Check 10 Drywall 1

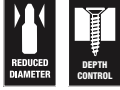

Code		EAN			
		4013288			
05136011001	178657				1
		●○	896/4/1		
			1x 1/4"x50		
		+	851/1 RZ PH		
			9x PH 2x25		

### Bit-Check 6 SHK 1 SB

6 puntas de Wera (con un largo de 50 mm) que se encuentran de forma muy organizada en un espacio sumamente compacto en el Bit-Check tan práctico. Especialmente adecuadas para trabajos en el área de la técnica sanitaria, de calefacciones y climatizaciones; los Bit-Checks permiten que, a primera vista, se tenga una idea muy rápida sobre la herramienta que se tiene a disposición. Las puntas que no se necesitan, simplemente se vuelven a colocar en el juego y así no se pierden. Es fácil transportar este juego, por ejemplo en el bolsillo de la camisa. Las puntas son duras y resistentes y sirven para el uso universal.

- Las puntas que incluye son especialmente adecuadas para trabajos en el área de la técnica sanitaria, de calefacciones y climatizaciones
- Puntas duras y resistentes, especialmente adecuadas para atornillar materiales duros como chapas o metales
- La realización dura y resistente de las puntas evita una rotura prematura del extremo de salida
- Hex-Plus hace que los tornillos de hexágono interior duren más
- Puntas de 50 mm de largo
- Los Bit-Checks convencen por su gran funcionalidad en un espacio mínimo
- El material plástico del estuche Bit-Check garantiza gran robustez y longevidad

#### Bit-Check 6 SHK 1 SB



Code		EAN			
		4013288			
05073631001	227997				1
		+	851/4 TZ		
			1x PH 1x50		
		★	867/4 Z TORX®		
			1x TX 15x50; 1x TX 20x50; 1x TX 25x50		
		○	840/4 Z		
			1x 5.0x50; 1x 6.0x50 <sup>1)</sup>		

<sup>1)</sup>Varilla hexagonal





# Las herramientas dinamométricas

### Serie 7400 Destornilladores dinamo­métricos ajustables con porta-puntas Rapidaptor de cambio rápido

Un ajuste del par de giro variable con altísima precisión del valor. El ajuste del valor del par de giro necesario es muy descomplicado y se puede realizar sin herramienta auxiliar. La escala de valores se puede leer muy fácilmente. Dispone de una señal de “clic”. La tecnología Rapidaptor de cambio rápido permite un cambio ultrarrápido de las puntas. El par de desapriete es ilimitado para poder soltar tornillos fuertemente agarrotados. Con un mango Kraffform multicomponente que dispone de una zona dura y una zona blanda para alcanzar altas velocidades de trabajo y, al mismo tiempo, cuidar la palma de la mano del usuario. Adecuado para puntas con arrastre hexagonal exterior de 1/4" según la norma DIN ISO 1173-C 6,3 y E 6,3 (ISO 1173).

### Serie 7400 Destornilladores dinamo­métricos ajustables (0,1-3,0 Nm) con porta-puntas Rapidaptor de cambio rápido



Code	EAN	Art.No.						
				Nm	Nm	mm	mm	
05074770001 <sup>1)</sup>	179012	7430	1/4"	0,10-0,34	0,015	89	142	1
05074772001 <sup>1)</sup>	179128	7431	1/4"	0,30-1,00	0,05	89	142	1
05074774001 <sup>1)</sup>	179135	7432	1/4"	0,90-1,50	0,05	89	142	1
05074700001	100641	7440	1/4"	0,3-1,2	0,05	105	155	1
05074701001	100658	7441	1/4"	1,2-3,0	0,10	105	155	1

<sup>1)</sup> Con una lupa que se puede montar para facilitar la lectura de la escala.

### Serie 7400 Destornilladores dinamo­métricos ajustables (2,5-29,0 in. lbs.) con porta-puntas Rapidaptor de cambio rápido



Code	EAN	Art.No.						
				in. lbs.	in. lbs.	mm	mm	
05074710001	102881	7445	1/4"	2,5-11,5	0,5	105	155	1
05074711001	102898	7446	1/4"	11,0-29,0	1,0	105	155	1

### Serie 7400 Kraffform Mango de Pistola, Destornilladores dinamo­métricos ajustables (3,0-8,8 Nm) con porta-puntas Rapidaptor de cambio rápido



Code	EAN	Art.No.						
				Nm	Nm	mm	mm	
05074702001	101730	7442	1/4"	3,0-6,0	0,25	150	100	1
05074705001	119308	7443	1/4"	4,0-8,8	0,40	150	100	1

### Serie 7400 Kraffform Mango de Pistola, Destornilladores dinamo­métricos ajustables (25,0-55,0 in. lbs.) con porta-puntas Rapidaptor de cambio rápido



Code	EAN	Art.No.						
				in. lbs.	in. lbs.	mm	mm	
05074712001	102904	7447	1/4"	25,0-55,0	2,5	150	100	1



## 9524 Juego de herramientas para el montaje de sistemas fotovoltaicos 1

Un juego de herramientas de 7 piezas para el montaje de equipos fotovoltaicos. 1 destornillador dinámico 7442 (mango de pistola) para el área de medición 3,0-6,0 Nm. Una indicación numérica del par de giro. Un sobrerresbalamiento fiable y una señal acústica al alcanzar el par de giro preajustado. 1 porta-puntas Rapidaptor 889/4/1 F con función de giro libre para un movimiento de recuperación especialmente rápido sin la molestia de tener que interrumpir el movimiento para realizar el giro hacia la derecha. 1 llave de boca y anillo 6003 Joker. Gracias a la geometría especial de la boca, se amplían las posibilidades de posicionamiento del útil; de esta forma, la llave de boca y anillo es especialmente adecuada para espacios de montaje muy estrechos.

2 llaves de montaje para conectores solares MC4 (Multi-Contact). 1 inserto de llave de vaso de 1/2" (con ranura) de tamaño 17 para el montaje de conectores enchufables de montaje, 1 vástago de herramienta (adaptador de 1/4" a 1/2") para insertos de llave de vaso de aplicación manual.

- Juego de herramientas de atornillar para la instalación de equipos fotovoltaicos
- Incluye 2 llaves de montaje 9108 para conectores de equipos solares MC4 (Multi-Contact)
- Incluye un destornillador dinámico 7442 (3,0-6,0 Nm) con mango de pistola
- Incluye un porta-puntas Rapidaptor 889/4/1 F con función de giro libre para un movimiento de retorno especialmente rápido sin tener que interrumpir el movimiento en el apriete hacia la derecha lo cual puede ser muy molesto
- Incluye la llave Joker de boca y anillo 6003 que es especialmente adecuada para espacios de montaje muy estrechos; la geometría especial de la boca amplía las posibilidades que tiene el usuario de posicionar la herramienta.
- Incluye llave de vaso de 1/2" (ranurado) de tamaño 17 para el montaje de conectores enchufables de montaje
- Incluye un vástago de herramientas 870/4 (adaptador de hexagonal de 1/4" a cuadrado de 1/2") para llaves de vaso de 1/2" de manejo manual.

## 9524 Juego de herramientas para el montaje de sistemas fotovoltaicos 1



Code	EAN		
05136043001	4013288 228017		1
		● 7400 Mango Pistola 1x 7442, 3,0-6,0 Nm	
		● 8790 HMC Deep con escote 1x 17,0x76,0	
		○ 870/4 A 1x 1/4"x1/2"x72	
		● 889/4/1 F 1x 1/4"x64	
		6003 Joker 1x 17x190	
		9108 2x 115	
		Cinta autoadhesiva 120 1x 50,0x120,0	

### 7443/12 Juego de montaje para sistemas de control de presión del neumático

Juego de herramientas de 12 piezas para el montaje y desmontaje profesional de sistemas de control de la presión de neumáticos. Con una tecnología dinamométrica para el apriete controlado de los tornillos. Herramientas manuales con el mango multicomponente tipo Kraffform para altas velocidades de trabajo y, al mismo tiempo, una gran ergonomía. Cinco herramientas preajustadas para la conexión entre la tuerca racor con el tornillo, así como para atornillar el cuerpo de sensores con la válvula. Dos enroscadores de válvula preajustados con valores de entre 0,25 y 0,45 Nm. Un mango Kraffform tipo pistola ajustable para valores del par de giro entre 4,0 y 8,8 Nm. Esta herramienta es adecuada para todos los sistemas de control de presión de neumáticos conocidos.

Un apriete seguro gracias a las marcas de color inequívocas de los valores del par de giro (Beru/Huf®: TX 10 amarillo 1,25 Nm ; Schrader®: TX 10 verde 1,4 Nm; Cup®/RTS®: TX 20 gris 2,0 Nm). El destornillador dinamométrico preajustado en el valor de 3,3 Nm acciona tanto la tuerca racor como el tornillo de conexión de los sensores del sistema Alligator. Además contiene: adaptador para vasos, dos puntas, contrasoprote de válvulas (para una utilización hasta 4,5 Nm).

### 7443/12 Juego de montaje para sistemas de control de presión del neumático

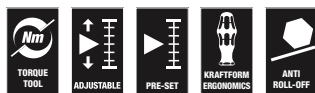

Code	EAN		
05074746001	178404		1
		● 7400 Mango Pistola 1x 7443, 4,0-8,8 Nm	
		● Serie 7400 Kraffform, destornilladores dinamométricos con valor de medición fijamente preajustado de fábrica 1x 7464, 3,3 Nm, 3,0-6,0 Nm	
		✱ 300 TX 1x TX 10x1,25; 1x TX 10x1,4	
		● 790 A/50 1x 11,0x50,0; 1x 12,0x50,0	
		✱ 867/4 TORX® HF 1x TX 15x50; 1x TX 20x50	
		○ 870/1 1x 1/4"x25 <sup>1)</sup>	
		● 300 V 1x 0,25; 1x 0,45	
		○ 327 1x 32x70	

<sup>1)</sup> Con bola; para llaves de vaso de uso manual

### 7440/41 Juego de Kraffform Destornilladores dinamométricos 0,3-3,0 Nm

Juego de destornilladores dinamométricos de Wera. Dos destornilladores dinamométricos con un ajuste del par de giro variable con altísima precisión del valor. Un destornillador lleva un mango Kraffform tipo pistola para una transmisión del par de giro especialmente alta, multicomponente para mayores velocidades en aplicaciones de atornillar así como para un trabajo especialmente ergonómico. El ajuste del valor del par de giro necesario es muy descomplicado y se puede realizar sin herramienta auxiliar. La escala de valores se puede leer muy fácilmente. La tecnología Rapidaptor de cambio rápido permite un cambio ultrarrápido de las puntas. El par de desapriete es ilimitado para poder soltar tornillos fuertemente agarrotados. Con un mango Kraffform multicomponente que dispone de una zona dura y una zona blanda para alcanzar altas velocidades de trabajo y, al mismo tiempo, cuidar la palma de la mano del usuario. Incluye un surtido de puntas en una caja de material plástico de alta calidad y sumamente estable.

### 7440/41 Juego Kraffform de Destornilladores dinamométricos 0,3-3,0 Nm



Code	EAN		
05074738001	112354		1
		● 7400 1x 7440, 1/4", 0,3-1,2 Nm; 1x 7441, 1/4", 1,2-3,0 Nm	
		✱ 867/1 TZ TORX® 1x TX 6x25; 1x TX 7x25; 1x TX 8x25; 1x TX 9x25; 1x TX 10x25; 1x TX 15x25; 1x TX 20x25; 1x TX 25x25; 1x TX 30x25	
		✱ 867/1 IP TORX PLUS® 1x 6 IPx25; 1x 7 IPx25; 1x 8 IPx25; 1x 9 IPx25; 1x 10 IPx25; 1x 15 IPx25; 1x 20 IPx25; 1x 25 IPx25; 1x 30 IPx25	
		○ 840/1 Z Hex-Plus 1x 2,0x25; 1x 2,5x25; 1x 3,0x25; 1x 4,0x25; 1x 5,0x25; 1x 6,0x25	

### 7440/41/42 Juego de Kraffform Destornilladores dinámicos 0,3-6,0 Nm



Code	EAN		
05074739001	4013288 113924		1
		7400 1x 7440, 0,3-1,2 Nm; 1x 7441, 1,2-3,0 Nm	
		7400 Mango Pistola 1x 7442, 3,0-6,0 Nm	
		867/1 TZ TORX® 1x TX 6x25; 1x TX 7x25; 1x TX 8x25; 1x TX 9x25; 1x TX 10x25; 1x TX 15x25; 1x TX 20x25; 1x TX 25x25; 1x TX 30x25	
		867/1 IP TORX PLUS® 1x 6 IPx25; 1x 7 IPx25; 1x 8 IPx25; 1x 9 IPx25; 1x 10 IPx25; 1x 15 IPx25; 1x 20 IPx25; 1x 25 IPx25; 1x 30 IPx25	
		840/1 Z 1x 2,0x25; 1x 2,5x25; 1x 3,0x25; 1x 4,0x25; 1x 5,0x25; 1x 6,0x25	

### 7445/46/47 Juego Kraffform de Destornilladores dinámicos 2,5-55,0 in. lbs.



Code	EAN		
05350451001	4013288 161383		1
		7400 Imperial 1x 7445, 2,5-11,5 in. lbs.; 1x 7446, 11,0-29,0 in. lbs.	
		7400 Imperial Mango Pistola 1x 7447, 25,0-55,0 in. lbs.	
		867/1 TZ TORX® 1x TX 6x25; 1x TX 7x25; 1x TX 8x25; 1x TX 9x25; 1x TX 10x25; 1x TX 15x25; 1x TX 20x25; 1x TX 25x25; 1x TX 30x25	
		867/1 IP TORX PLUS® 1x 6 IPx25; 1x 7 IPx25; 1x 8 IPx25; 1x 9 IPx25; 1x 10 IPx25; 1x 15 IPx25; 1x 20 IPx25; 1x 25 IPx25; 1x 30 IPx25	
		840/1 Z 1x 2,0x25; 1x 2,5x25; 1x 3,0x25; 1x 4,0x25; 1x 5,0x25; 1x 6,0x25	

### 7443/61/9 Juego de montaje para sistemas de control de presión del neumático

Juego de herramientas de 9 piezas para el montaje y desmontaje profesional de sistemas de control de la presión de neumáticos. Con una tecnología dinamo-métrica para el apriete controlado de los tornillos. Herramientas manuales con el mango multicomponente tipo Kraffform para altas velocidades de trabajo y, al mismo tiempo, una gran ergonomía. Dos herramientas preajustadas para la conexión de la tuerca tapón con el tornillo, así como para atornillar el cuerpo de sensores con la válvula.

Un mango Kraffform tipo pistola ajustable para valores de par de giro entre 4,0 y 8,8 Nm. Dos puntas TORX® con función de sujeción, adaptador para vasos, dos aprieta-tuercas más contrasoprote de válvulas (a utilizar hasta 4,5 Nm). Herramienta adecuada para los sistemas de control de presión como por ej. Schrader®, Alligator®, VDO®.

### 7443/61/9 Juego de montaje para sistemas de control de presión del neumático

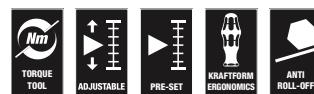

Code	EAN		
05074745001	4013288 168818		1
		Serie 7400 Kraffform, destornilladores dinámicos con valor de medición fijamente preajustado de fábrica 1x 7461, 1,2 Nm, 1,2-3,0 Nm <sup>1)</sup>	
		7400 Mango Pistola 1x 7443, 4,0-8,8 Nm	
		300 TX 1x TX 10x1,4	
		870/1 1x 1/4"x25 <sup>2)</sup>	
		790 A/50 1x 11,0x50,0; 1x 12,0x50,0	
		867/4 TORX® HF 1x TX 15x50; 1x TX 20x50	
		327 1x 32x70	

<sup>1)</sup>El par de giro preajustado puede ser modificado. Sin embargo, para este fin es necesario utilizar herramienta especial así como el equipo de pruebas "Torque Test Equipment". Por favor, diríjase al Torque Service de Wera.

<sup>2)</sup>Con bola; para llaves de vaso de uso manual



### 1430 Krafftform Micro ESD Destornilladores dinamoétricos ajustables (0,02-0,11 Nm) con porta-puntas de cambio rápido

- Herramienta electroestáticamente segura gracias a la resistencia superficial de  $\leq 10^9$  Ohmios
- Adecuado para puntas con arrastre Halfmoon de 4 mm y HIOS de 4 mm
- Aplicación en, por ej., smartphones, teléfonos móviles, cámaras fotográficas y aparatos electrónicos

### 1430 Krafftform Micro ESD Destornilladores dinamoétricos ajustables (0,02-0,11 Nm) con porta-puntas de cambio rápido



Code	EAN	Art.No.	Nm	Nm	mm	mm	mm	mm	mm
05074802001 <sup>1)</sup>	179043	1430 ESD	0,02-0,06	0,0025	141	5 7/16"			1
05074804001 <sup>1)</sup>	179104	1431 ESD	0,05-0,11	0,005	141	5 7/16"			1

<sup>1)</sup> Con una lupa que se puede montar para facilitar la lectura de la escala.

### Serie 7400 Krafftform ESD destornilladores dinamoétricos ajustables (0,1-3,0 Nm) con porta-puntas Rapidaptor de cambio rápido

- Herramienta electroestáticamente segura gracias a la resistencia superficial de  $\leq 10^9$  Ohmios

### Serie 7400 Krafftform ESD destornilladores dinamoétricos ajustables (0,1-3,0 Nm) con porta-puntas Rapidaptor de cambio rápido



Code	EAN	Art.No.	Nm	Nm	mm	mm	mm	mm
05074780001 <sup>1)</sup>	179159	7430 ESD	1/4"	0,10-0,34	0,015	89	142	1
05074782001 <sup>1)</sup>	179166	7431 ESD	1/4"	0,30-1,00	0,05	89	142	1
05074784001 <sup>1)</sup>	179173	7432 ESD	1/4"	0,90-1,50	0,05	89	142	1
05074730001	106964	7440 ESD	1/4"	0,3-1,2	0,05	105	155	1
05074731001	106971	7441 ESD	1/4"	1,2-3,0	0,10	105	155	1

<sup>1)</sup> Con una lupa que se puede montar para facilitar la lectura de la escala.

### Serie 7400 Krafftform ESD imperial, Destornilladores dinamoétricos ajustables (2,5-29,0 in. lbs.) con porta-puntas Rapidaptor de cambio rápido

- Herramienta electroestáticamente segura gracias a la resistencia superficial de  $\leq 10^9$  Ohmios

### Serie 7400 Krafftform ESD imperial, Destornilladores dinamoétricos ajustables (2,5-29,0 in. lbs.) con porta-puntas Rapidaptor de cambio rápido

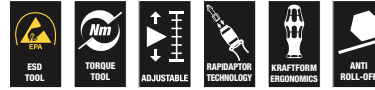

Code	EAN	Art.No.	in. lbs.	in. lbs.	mm	mm	mm	mm
05074733001	106988	7445 ESD	1/4"	2,5-11,5	0,5	105	155	1
05074734001	106995	7446 ESD	1/4"	11,0-29,0	1,0	105	155	1

### Serie 7400 Krafftform ESD Destornilladores dinamoétricos ajustables (0,1-1,0 Nm) con sistema de cambio rápido

- Herramienta electroestáticamente segura gracias a la resistencia superficial de  $\leq 10^9$  Ohmios
- Adecuado para puntas con arrastre Halfmoon de 4 mm y HIOS de 4 mm

### Serie 7400 Krafftform ESD Destornilladores dinamoétricos ajustables (0,1-1,0 Nm) con sistema de cambio rápido



Code	EAN	Art.No.	Nm	Nm	mm	mm	mm	mm
05074786001 <sup>1)</sup>	179036	7435 ESD	0,10-0,34	0,015	89	142	5 7/16"	1
05074788001 <sup>1)</sup>	179029	7436 ESD	0,30-1,00	0,05	89	142	5 7/16"	1

<sup>1)</sup> Con una lupa que se puede montar para facilitar la lectura de la escala.

### Serie 7400 Destornilladores dinamométricos Kraftform, con valor de medición fijamente preajustado de fábrica

Destornillador dinamométrico de Wera. Con un valor de escala del par dinamométrico fijamente preajustado de fábrica en el menor valor de escala. Adecuado para todas aquellas aplicaciones en las cuales es necesario que se tenga un valor del par constantemente igual y en los que se requiera una alta exactitud repetitiva. El valor del par de apriete se puede modificar dentro del área de medición con una herramienta adicional (el juego de recalibración es obtenible bajo el número de código 05137003001). Luego, el valor ajustado ha de verificarse con ayuda de un aparato corriente de medición del par de giro. Se tiene un par de desapriete ilimitado para poder soltar tornillos agarrotados.

Se dispone de la tecnología Rapidaptor – el sistema de cambio rápido para un cambio superveloz de las puntas. Adecuado para puntas con arrastre de hexágono exterior de 1/4" según la norma DIN ISO 1173-C 6,3 y E 6,3 (ISO 1173). El mango tipo Kraftform es multicomponente y dispone de zonas duras y blandas para una mayor velocidad de trabajo así como un mayor cuidado de la superficie de la mano del usuario.

Por favor, tenga en cuenta: 1 Ncm = 0,01 Nm.

### Serie 7400 Kraftform Destornilladores dinamométricos, con valor de medición fijamente preajustado de fábrica (0,1-1,5 Nm), con sistema de cambio rápido Rapidaptor, con mango de 89 mm



Code	EAN	Art.No.						
			Nm	Nm	mm	mm		
05074790001 <sup>1)</sup>	179395	7450	1/4"	0,1	0,1-0,34	89	133	1
05074792001 <sup>1)</sup>	179203	7451	1/4"	0,3	0,3-1,0	89	133	1
05074794001 <sup>1)</sup>	179197	7452	1/4"	0,9	0,9-1,5	89	133	1

<sup>1)</sup> El par de giro preajustado puede ser modificado. Sin embargo, para este fin es necesario utilizar herramienta especial así como el equipo de pruebas "Torque Test Equipment". Por favor, dirijase al Torque Service de Wera.

### Serie 7400 Kraftform Destornilladores dinamométricos, con valor de medición fijamente preajustado de fábrica (0,3-3,0 Nm), con sistema de cambio rápido Rapidaptor, con mango de 105 mm

Destornillador dinamométrico de Wera. Con un valor de escala del par dinamométrico fijamente preajustado de fábrica en el menor valor de la escala. Adecuado para todas aquellas aplicaciones en las cuales es necesario que se tenga un valor del par constantemente igual y en los que se requiera una alta exactitud repetitiva. El valor del par de apriete se puede modificar dentro del área de medición con una herramienta adicional (el juego de recalibración es obtenible bajo el número de código 05137001001). Luego, el valor ajustado ha de verificarse con ayuda de un aparato corriente de medición del par de giro. Se tiene un par de desapriete ilimitado para poder soltar tornillos agarrotados. Se dispone de la tecnología Rapidaptor – el sistema de cambio rápido para un cambio superveloz de las puntas. Adecuado para puntas con arrastre de hexágono exterior de 1/4" según la norma DIN ISO 1173-C 6,3 y E 6,3 (ISO 1173). El mango tipo Kraftform es multicomponente y dispone de zonas duras y blandas para una mayor velocidad de trabajo así como un mayor cuidado de la superficie de la mano del usuario.

Por favor, tenga en cuenta: 1 Ncm = 0,01 Nm.

### Serie 7400 Kraftform Destornilladores dinamométricos, con valor de medición fijamente preajustado de fábrica (0,3-3,0 Nm), con sistema de cambio rápido Rapidaptor, con mango de 105 mm



Code	EAN	Art.No.						
			Nm	Nm	mm	mm		
05074715001 <sup>1)</sup>	102911	7460	1/4"	0,3	0,3-1,2	105	155	1
05074716001 <sup>1)</sup>	102928	7461	1/4"	1,2	1,2-3,0	105	155	1

<sup>1)</sup> El par de giro preajustado puede ser modificado. Sin embargo, para este fin es necesario utilizar herramienta especial así como el equipo de pruebas "Torque Test Equipment". Por favor, dirijase al Torque Service de Wera.

**Serie 7400 Krafftform Destornilladores dinamo­métricos, con valor de medición fijamente preajustado de fábrica (3,0-8,8 Nm), con sistema de cambio rápido Rapidaptor, con mango tipo pistola**

Destornillador dinamo­métrico de Wera. El mango es tipo Kraftform de pistola para una transmisión de la fuerza especialmente alta. El mango es multicomponente y permite así unas velocidades de trabajo especialmente altas y un trabajo sumamente ergo­nómico. Con un valor del par dinamo­métrico fijamente preajustado de fábrica según el deseo del cliente. Adecuado para todas aquellas aplicaciones en las cuales es necesario que se tenga un valor del par constantemente igual y en los que se requiera una alta exactitud repetitiva. El valor del par de apriete se puede modificar dentro del área de medición con una herramienta adicional (el juego de recalibración es obtenible bajo el número de código 05137002001). Luego, el valor ajustado ha de verificarse con ayuda de un aparato corriente de medición del par de giro. Se tiene un par de desapriete ilimitado para poder soltar tornillos agarrotados. Se dispone de la tecnología Rapidaptor – el sistema de cambio rápido para un cambio superveloz de las puntas. Adecuado para puntas con arrastre de hexágono exterior de 1/4"según la norma DIN ISO 1173-C 6,3 y E 6,3 (ISO 1173). El mango tipo Kraftform es multicomponente y dispone de zonas duras y blandas para una mayor velocidad de trabajo así como un mayor cuidado de la superficie de la mano del usuario.

Por favor, tenga en cuenta: 1 Ncm = 0,01 Nm.

**Serie 7400 Krafftform Destornilladores dinamo­métricos, con valor de medición fijamente preajustado de fábrica (3,0-8,8 Nm), con sistema de cambio rápido Rapidaptor, con mango tipo pistola**



	EAN							
<b>Code</b>	4013288	Art.No.		Nm	Nm	mm	mm	
05074717001 <sup>1)</sup>	102935	7462	1/4"	3,0	3,0-6,0	150	100	1
05074728001 <sup>1)</sup>	156167	7463	1/4"	4,0	4,0-8,8	150	100	1

<sup>1)</sup>El par de giro preajustado puede ser modificado. Sin embargo, para este fin es necesario utilizar herramienta especial así como el equipo de pruebas "Torque Test Equipment". Por favor, dirijase al Torque Service de Wera.

**Serie 7400 Imperial Krafftform Destornilladores dinamo­métricos, con valor de medición fijamente preajustado de fábrica (2,5-29,0 in. lbs.), con sistema de cambio rápido Rapidaptor, con mango de 105 mm**

Destornillador dinamo­métrico de Wera. Con un valor de escala del par dinamo­métrico fijamente preajustado de fábrica en el menor valor de la escala. Adecuado para todas aquellas aplicaciones en las cuales es necesario que se tenga un valor del par constantemente igual y en los que se requiera una alta exactitud repetitiva. El valor del par de apriete se puede modificar dentro del área de medición con una herramienta adicional (el juego de recalibración es obtenible bajo el número de código 05137001001).

Luego, el valor ajustado ha de verificarse con ayuda de un aparato corriente de medición del par de giro. Se tiene un par de desapriete ilimitado para poder soltar tornillos agarrotados. Se dispone de la tecnología Rapidaptor – el sistema de cambio rápido para un cambio superveloz de las puntas. Adecuado para puntas con arrastre de hexágono exterior de 1/4"según la norma DIN ISO 1173-C 6,3 y E 6,3 (ISO 1173). El mango tipo Kraftform es multicomponente y dispone de zonas duras y blandas para una mayor velocidad de trabajo así como un mayor cuidado de la superficie de la mano del usuario.

Por favor, tenga en cuenta: 1 Ncm = 0,01 Nm.

**Serie 7400 Imperial Krafftform Destornilladores dinamo­métricos, con valor de medición fijamente preajustado de fábrica (2,5-29,0 in. lbs.), con sistema de cambio rápido Rapidaptor, con mango de 105 mm**



	EAN							
<b>Code</b>	4013288	Art.No.		in. lbs.	in. lbs.	mm	mm	
05074720001 <sup>1)</sup>	102942	7465	1/4"	2,5	2,5-11,5	105	155	1
05074722001 <sup>1)</sup>	103116	7466	1/4"	11,0	11,0-29,0	105	155	1

<sup>1)</sup>El par de giro preajustado puede ser modificado. Sin embargo, para este fin es necesario utilizar herramienta especial así como el equipo de pruebas "Torque Test Equipment". Por favor, dirijase al Torque Service de Wera.

**Serie 7400 Imperial Kraftform Destornilladores dinamo­métricos, con valor de medición fijamente preajustado de fábrica (25,0-55,0 in. lbs.), con sistema de cambio rápido Rapidaptor, con mango tipo pistola**

Destornillador dinamo­métrico de Wera. El mango es tipo Kraftform de pistola para una transmisión de la fuerza especialmente alta. El mango es multicomponente y permite así unas velocidades de trabajo especialmente altas y un trabajo sumamente ergo­nómico. Con un valor del par dinamo­métrico fijamente preajustado de fábrica según el deseo del cliente. Adecuado para todas aquellas aplicaciones en las cuales es necesario que se tenga un valor del par constantemente igual y en los que se requiera una alta exactitud repetitiva. El valor del par de apriete se puede modificar dentro del área de medición con una herramienta adicional (el juego de recalibración es obtenible bajo el número de código 05137002001).

Luego, el valor ajustado ha de verificarse con ayuda de un aparato corriente de medición del par de giro. Se tiene un par de desapriete ilimitado para poder soltar tornillos agarrotados. Se dispone de la tecnología Rapidaptor – el sistema de cambio rápido para un cambio superveloz de las puntas.

Adecuado para puntas con arrastre de hexágono exterior de 1/4" según la norma DIN ISO 1173-C 6,3 y E 6,3 (ISO 1173). El mango tipo Kraftform es multicomponente y dispone de zonas duras y blandas para una mayor velocidad de trabajo así como un mayor cuidado de la superficie de la mano del usuario.

Por favor, tenga en cuenta: 1 Ncm = 0,01 Nm.

**Serie 7400 Imperial Kraftform Destornilladores dinamo­métricos, con valor de medición fijamente preajustado de fábrica (25,0-55,0 in. lbs.), con sistema de cambio rápido Rapidaptor, con mango tipo pistola**

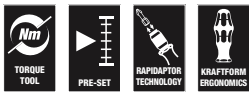

	EAN						
<b>Code</b>	4013288	Art.No.					
05074721001 <sup>1)</sup>	102959	7467	1/4"	25,0	25,0-55,0	150	100

<sup>1)</sup>El par de giro preajustado puede ser modificado. Sin embargo, para este fin es necesario utilizar herramienta especial así como el equipo de pruebas "Torque Test Equipment". Por favor, dirijase al Torque Service de Wera.

**Serie 7400 ESD Kraftform Destornilladores dinamo­métricos, con valor de medición fijamente preajustado de fábrica (0,1-1,5 Nm), con sistema de cambio rápido Rapidaptor, con mango de 105 mm**

Destornillador dinamo­métrico de Wera. Ofrece una protección segura ante energía electrostática y los daños que ésta puede causar. Con un valor del par dinamo­métrico fijamente preajustado de fábrica en el menor valor de la escala.

Adecuado para todas aquellas aplicaciones en las cuales es necesario que se tenga un valor del par constantemente igual y en los que se requiera una alta exactitud repetitiva. El valor del par de apriete se puede modificar dentro del área de medición con una herramienta adicional (el juego de recalibración es obtenible bajo el número de código 05137003001).

Luego, el valor ajustado ha de verificarse con ayuda de un aparato corriente de medición del par de giro. Se tiene un par de desapriete ilimitado para poder soltar tornillos agarrotados. Se dispone de la tecnología Rapidaptor – el sistema de cambio rápido para un cambio superveloz de las puntas. Adecuado para puntas con arrastre de hexágono exterior de 1/4" según la norma DIN ISO 1173-C 6,3 y E 6,3 (ISO 1173). El mango tipo Kraftform es multicomponente y dispone de zonas duras y blandas para una mayor velocidad de trabajo así como un mayor cuidado de la superficie de la mano del usuario.

Por favor, tenga en cuenta: 1 Ncm = 0,01 Nm.

- Herramienta electroestáticamente segura gracias a la resistencia superficial de  $\leq 10^9$  Ohmios

**Serie 7400 ESD Kraftform Destornilladores dinamo­métricos, con valor de medición fijamente preajustado de fábrica (0,1-1,5 Nm), con sistema de cambio rápido Rapidaptor, con mango de 105 mm**

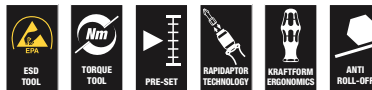

	EAN						
<b>Code</b>	4013288	Art.No.					
05074840001 <sup>1)</sup>	179487	7460 ESD	1/4"	0,3	0,3-1,2	105	155
05074842001 <sup>1)</sup>	179098	7461 ESD	1/4"	1,2	1,2-3,0	105	155

<sup>1)</sup>El par de giro preajustado puede ser modificado. Sin embargo, para este fin es necesario utilizar herramienta especial así como el equipo de pruebas "Torque Test Equipment". Por favor, dirijase al Torque Service de Wera.

**Serie 7400 ESD Krafftform Destornilladores dinamo­métricos, con valor de medición fijamente preajustado de fábrica (0,1-1,5 Nm), con sistema de cambio rápido Rapidaptor, con mango de 89 mm**

Destornillador dinamo­métrico de Wera. Ofrece una protección segura ante energía electrostática y los daños que ésta puede causar. Con un valor del par dinamo­métrico fijamente preajustado de fábrica en el menor valor de la escala. Adecuado para todas aquellas aplicaciones en las cuales es necesario que se tenga un valor del par constantemente igual y en los que se requiera una alta exactitud repetitiva. El valor del par de apriete se puede modificar dentro del área de medición con una herramienta adicional (el juego de recalibración es obtenible bajo el número de código 05137003001).

Luego, el valor ajustado ha de verificarse con ayuda de un aparato corriente de medición del par de giro. Se dispone de la tecnología Rapidaptor – el sistema de cambio rápido para un cambio superveloz de las puntas. Se tiene un par de desapriete ilimitado para poder soltar tornillos agarrotados. El mango tipo Krafftform es multicomponente y dispone de zonas duras y blandas para una mayor velocidad de trabajo así como un mayor cuidado de la superficie de la mano del usuario.

Adecuado para puntas con arrastre de hexágono exterior de 1/4" según la norma DIN ISO 1173-C 6,3 y E 6,3 (ISO 1173).

Por favor, tenga en cuenta: 1 Ncm = 0,01 Nm.

- Herramienta electroestáticamente segura gracias a la resistencia superficial de  $\leq 10^9$  Ohmios

**Serie 7400 ESD Krafftform Destornilladores dinamo­métricos, con valor de medición fijamente preajustado de fábrica (0,1-1,5 Nm), con sistema de cambio rápido Rapidaptor, con mango de 89 mm**



Code	EAN	Art.No.	Hex	Pre-set Nm	Scale Nm	Length mm	Handle mm	Weight
05074820001 <sup>1)</sup>	179210	7450 ESD	1/4"	0,1	0,1-0,34	89	133	1
05074822001 <sup>1)</sup>	179470	7451 ESD	1/4"	0,3	0,3-1,0	89	133	1
05074824001 <sup>1)</sup>	179227	7452 ESD	1/4"	0,9	0,9-1,5	89	133	1

<sup>1)</sup>El par de giro preajustado puede ser modificado. Sin embargo, para este fin es necesario utilizar herramienta especial así como el equipo de pruebas "Torque Test Equipment". Por favor, dirijase al Torque Service de Wera.

**Serie 7400 ESD Krafftform Destornilladores dinamo­métricos, con valor de medición fijamente preajustado de fábrica (0,1-1,0 Nm), con sistema de cambio rápido**

Destornillador dinamo­métrico de Wera. Ofrece una protección segura ante energía electrostática y los daños que ésta puede causar. Con un valor del par dinamo­métrico fijamente preajustado de fábrica en el menor valor de la escala. Adecuado para todas aquellas aplicaciones en las cuales es necesario que se tenga un valor del par constantemente igual y en los que se requiera una alta exactitud repetitiva. El valor del par de apriete se puede modificar dentro del área de medición con una herramienta adicional (el juego de recalibración es obtenible bajo el número de código 05137003001). Luego, el valor ajustado ha de verificarse con ayuda de un aparato corriente de medición del par de giro. Con sistema de cambio rápido para un cambio ultrarrápido de puntas. Se tiene un par de desapriete ilimitado para poder soltar tornillos agarrotados. El mango tipo Krafftform es multicomponente y dispone de zonas duras y blandas para una mayor velocidad de trabajo así como un mayor cuidado de la superficie de la mano del usuario. Adecuado para puntas con arrastre de tipo Halfmoon de 4 mm (serie de Wera 9) y de tipo HIOS de 4 mm (serie de Wera 21).

Por favor, tenga en cuenta: 1 Ncm = 0,01 Nm.

- Herramienta electroestáticamente segura gracias a la resistencia superficial de  $\leq 10^9$  Ohmios
- Adecuado para puntas con arrastre Halfmoon de 4 mm y HIOS de 4 mm

**Serie 7400 ESD Krafftform Destornilladores dinamo­métricos, con valor de medición fijamente preajustado de fábrica (0,1-1,0 Nm), con sistema de cambio rápido**



Code	EAN	Art.No.	Pre-set Nm	Scale Nm	Length mm	Handle mm	Weight
05074826001 <sup>1)</sup>	179067	7455 ESD	0,1	0,1-0,34	89	138	5 1/4" 1
05074828001 <sup>1)</sup>	179050	7456 ESD	0,3	0,3-1,0	89	138	5 1/4" 1

<sup>1)</sup>El par de giro preajustado puede ser modificado. Sin embargo, para este fin es necesario utilizar herramienta especial así como el equipo de pruebas "Torque Test Equipment". Por favor, dirijase al Torque Service de Wera.



## 1460 ESD Krafftform Micro Destornilladores dinámicos, con valor de medición fijamente preajustado de fábrica (0,02-0,11 Nm), con sistema de cambio rápido

Con un par dinámico fijamente preajustado de fábrica en el menor valor de la escala. Adecuado para todas aquellas aplicaciones en las cuales es necesario que se tenga un valor del par constantemente igual y en los que se requiera una alta exactitud repetitiva. El valor del par de apriete se puede modificar dentro del área de medición con la herramienta adicional 05137004001. Luego, el valor ajustado ha de verificarse con ayuda de un aparato corriente de medición del par de giro. Dispone de un sistema compacto de mangos y varillas intercambiables para permitir unos trabajos de precisión en uniones atornilladas que requieren un control dinámico. El destornillador dinámico Krafftform Micro ESD es ideal para trabajos en uniones atornilladas con control dinámico en componentes con un riesgo electrostático. Es adecuado para puntas con arrastre de tipo Halfmoon de 4 mm (serie de Wera 9) y de tipo HIOS de 4 mm (serie de Wera 21). Dispone de una protección contra manipulaciones. Al alcanzar el par de giro preajustado se escucha y se palpa un sobreencastre de manera clara. La exactitud repetitiva está garantizada en un 100 %. El par de desapriete manual es ilimitado. La resistencia superficial es de  $\leq 10^9$  ohmios para ofrecer una protección segura contra energía electrostática. Ha sido elaborado según la norma DIN EN 61340-5-1.

El sistema de mangos y varillas intercambiables permite un cambio ultrarrápido de las varillas. El mango es tipo Krafftform Micro y dispone de una caperuza giratoria así como de una zona de giro rápido lo cual permite un movimiento de giro sumamente veloz sin tener que cambiar de agarre lo cual ahorra mucho tiempo. Se dispone de una zona de potencia con zonas blandas integradas para permitir una transmisión muy alta de los pares de apriete y desapriete. Directamente por encima de la varilla se encuentra una zona de precisión para lograr el ángulo correcto de giro durante trabajos de ajuste. Las puntas se pueden fijar de una manera superrápida: simplemente se ha de montar la punta en la toma del útil, luego el autobloqueo funciona autónomamente, y la punta queda posicionada de manera segura en su lugar. Para cambiar la punta, simplemente se ha de mover el casquillo hacia adelante y luego se puede extraer la punta.

El casquillo de marcha libre permite una guía muy fácil de la herramienta durante el trabajo de atornillar. Las puntas son adecuadas para trabajos tanto manuales como mecánicos en atornilladoras eléctricas (entre otras de HIOS, Delvo, Sehan). El destornillador es adecuado para trabajos en, por ejemplo, smartphones, teléfonos móviles, cámaras y aparatos electrónicos, así como en laboratorios dentales y consultorios odontológicos.

Por favor, tenga en cuenta: 1 Ncm = 0,01 Nm.

- Herramienta electroestáticamente segura gracias a la resistencia superficial de  $\leq 10^9$  Ohmios
- Adecuado para el alojamiento de puntas de 4 mm tipo Halfmoon y de 4 mm tipo HIOS
- Aplicación en, por ej., smartphones, teléfonos móviles, cámaras fotográficas y aparatos electrónicos

## 1460 ESD Krafftform Micro Destornilladores dinámicos, con valor de medición fijamente preajustado de fábrica (0,02-0,11 Nm), con sistema de cambio rápido



	EAN						
Code	4013288	Art.No.	Nm	Nm	mm		
05074800001 <sup>1)</sup>	168351	1460 ESD	0,035	0,02-0,06	131	5 1/4"	1
05074810001 <sup>1)</sup>	179463	1461 ESD	0,050	0,05-0,11	131	5 1/4"	1

<sup>1)</sup>El par de giro preajustado puede ser modificado. Sin embargo, para este fin es necesario utilizar herramienta especial así como el equipo de pruebas "Torque Test Equipment". Por favor, diríjase al Torque Service de Wera.



**Serie 7400 Kraftform Destornilladores dinamo­métricos, con valor de medición fijamente preajustado de fábrica según el deseo del cliente, con mango de 89 mm**

Destornillador dinamo­métrico de Wera. Con un valor del par dinamo­métrico fijamente preajustado de fábrica según el deseo del cliente. Adecuado para todas aquellas aplicaciones en las cuales es necesario que se tenga un valor del par constantemente igual y en los que se requiera una alta exactitud repetitiva. El valor del par de apriete se puede modificar dentro del área de medición con una herramienta adicional (el juego de recalibración es obtenible bajo el número de código 05137003001).

Luego, el valor ajustado ha de verificarse con ayuda de un aparato corriente de medición del par de giro. Se tiene un par de desapriete ilimitado para poder soltar tornillos agarrotados.

Se dispone de la tecnología Rapidaptor – el sistema de cambio rápido para un cambio superveloz de las puntas. Adecuado para puntas con arrastre de hexágono exterior de 1/4" según la norma DIN ISO 1173-C 6,3 y E 6,3 (ISO 1173).

El mango tipo Kraftform es multicomponente y dispone de zonas duras y blandas para una mayor velocidad de trabajo así como un mayor cuidado de la superficie de la mano del usuario.

Por favor, tenga en cuenta: 1 Ncm = 0,01 Nm.

**Serie 7400 Kraftform Destornilladores dinamo­métricos, con valor de medición fijamente preajustado de fábrica según el deseo del cliente, con mango de 89 mm**



Code	EAN	Art.No.						
Code	4013288	Art.No.	Nm	mm	mm			
05074790010	188106	7450	1/4"	0,1-0,34	89	133	5 1/4"	1
05074792010	188113	7451	1/4"	0,3-1,0	89	133	5 1/4"	1
05074794010	188137	7452	1/4"	0,9-1,5	89	133	5 1/4"	1

\*\*El ajuste a libre elección puede realizarse en las siguientes unidades: Nm, kgf. m, lbf. ft., ozf. in., dN. m, kgf. cm, lbf. in, in. oz, cN. m, gf. m, ft. lb, gf. cm, in. lb.

**Serie 7400 Kraftform, destornillador dinamo­métrico con valor de medición fijamente preajustado de fábrica según el deseo del cliente, con mango de 105 mm**

Destornillador dinamo­métrico de Wera. Con un valor del par dinamo­métrico fijamente preajustado de fábrica según el deseo del cliente. Adecuado para todas aquellas aplicaciones en las cuales es necesario que se tenga un valor del par constantemente igual y en los que se requiera una alta exactitud repetitiva. El valor del par de apriete se puede modificar dentro del área de medición con una herramienta adicional (el juego de recalibración es obtenible bajo el número de código 05137001001). Luego, el valor ajustado ha de verificarse con ayuda de un aparato corriente de medición del par de giro. Se tiene un par de desapriete ilimitado para poder soltar tornillos agarrotados.

Se dispone de la tecnología Rapidaptor – el sistema de cambio rápido para un cambio superveloz de las puntas. Adecuado para puntas con arrastre de hexágono exterior de 1/4" según la norma DIN ISO 1173-C 6,3 y E 6,3 (ISO 1173).

El mango tipo Kraftform es multicomponente y dispone de zonas duras y blandas para una mayor velocidad de trabajo así como un mayor cuidado de la superficie de la mano del usuario.

Por favor, tenga en cuenta: 1 Ncm = 0,01 Nm.

- Destornillador dinamo­métrico fijamente preajustado según el deseo del cliente con sistema de cambio rápido Rapidaptor
- Un cambio del ajuste solo es posible con herramienta adicional
- Para puntas de 1/4"
- Señal de aviso al alcanzar el valor preajustado
- Mango Kraftform para trabajos rápidos de uniones atornilladas

**Serie 7400 Kraftform, destornillador dinamo­métrico con valor de medición fijamente preajustado de fábrica según el deseo del cliente, con mango de 105 mm**



Code	EAN	Art.No.						
Code	4013288	Art.No.	Nm	mm	mm			
05074715010	188144	7460	1/4"	0,3-1,2	105	155	6"	1
05074716010	188151	7461	1/4"	1,2-3,0	105	155	6"	1

\*\*El ajuste a libre elección puede realizarse en las siguientes unidades: Nm, kgf. m, lbf. ft., ozf. in., dN. m, kgf. cm, lbf. in, in. oz, cN. m, gf. m, ft. lb, gf. cm, in. lb.

**Serie 7400 Kraftform destornillador dinamo­ métrico con valor de medición fijamente preajustado de fábrica según el deseo del cliente, mango Pistola**

Destornillador dinamo­ métrico de Wera. El mango es tipo Kraftform de pistola para una transmisión de la fuerza especialmente alta. El mango es multicomponente y permite así unas velocidades de trabajo especialmente altas y un trabajo sumamente ergonómico. Con un valor del par dinamo­ métrico fijamente preajustado de fábrica según el deseo del cliente. Adecuado para todas aquellas aplicaciones en las cuales es necesario que se tenga un valor del par constantemente igual y en los que se requiera una alta exactitud repetitiva. El valor del par de apriete se puede modificar dentro del área de medición con una herramienta adicional (el juego de recalibración es obtenible bajo el número de código 05137002001). Luego, el valor ajustado ha de verificarse con ayuda de un aparato corriente de medición del par de giro. Se tiene un par de desapriete ilimitado para poder soltar tornillos agarrotados.

Se dispone de la tecnología Rapidaptor – el sistema de cambio rápido para un cambio superveloz de las puntas. Adecuado para puntas con arrastre de hexágono exterior de 1/4" según la norma DIN ISO 1173-C 6,3 y E 6,3 (ISO 1173).

El mango tipo Kraftform es multicomponente y dispone de zonas duras y blandas para una mayor velocidad de trabajo así como un mayor cuidado de la superficie de la mano del usuario.

Por favor, tenga en cuenta: 1 Ncm = 0,01 Nm.

**Serie 7400 Kraftform destornillador dinamo­ métrico con valor de medición fijamente preajustado de fábrica según el deseo del cliente, mango Pistola**

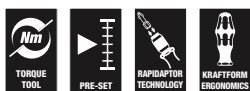

	EAN							
<b>Code</b>	4013288	Art.No.		Nm	mm	mm		
05074717010	188168	7462	1/4"	3,0-6,0	150	100	6"	1
05074728010	188199	7463	1/4"	4,0-8,8	150	100	6"	1

El ajuste a libre elección puede realizarse en las siguientes unidades: Nm, kgf. m, lbf. ft., ozf. in., dN. m, kgf. cm, lbf. in, in. oz, cN. m, gf. m, ft. lb, gf. cm, in. lb.

**Serie 7400 Imperial Kraftform, destornillador dinamo­ métrico con valor de medición fijamente preajustado de fábrica según el deseo del cliente, con mango de 105 mm**

Destornillador dinamo­ métrico de Wera. Con un valor del par dinamo­ métrico fijamente preajustado de fábrica según el deseo del cliente. Adecuado para todas aquellas aplicaciones en las cuales es necesario que se tenga un valor del par constantemente igual y en los que se requiera una alta exactitud repetitiva. El valor del par de apriete se puede modificar dentro del área de medición con una herramienta adicional (el juego de recalibración es obtenible bajo el número de código 05137001001).

Luego, el valor ajustado ha de verificarse con ayuda de un aparato corriente de medición del par de giro. Se tiene un par de desapriete ilimitado para poder soltar tornillos agarrotados. Se dispone de la tecnología Rapidaptor – el sistema de cambio rápido para un cambio superveloz de las puntas. Adecuado para puntas con arrastre de hexágono exterior de 1/4" según la norma DIN ISO 1173-C 6,3 y E 6,3 (ISO 1173).

El mango tipo Kraftform es multicomponente y dispone de zonas duras y blandas para una mayor velocidad de trabajo así como un mayor cuidado de la superficie de la mano del usuario.

Por favor, tenga en cuenta: 1 Ncm = 0,01 Nm.

**Serie 7400 Imperial Kraftform, destornillador dinamo­ métrico con valor de medición fijamente preajustado de fábrica según el deseo del cliente, con mango de 105 mm**



	EAN							
<b>Code</b>	4013288	Art.No.		in. lbs.	mm	mm		
05074720010	188250	7465	1/4"	2,5-11,5	105	155	6"	1
05074722010	188267	7466	1/4"	11,0-29,0	105	155	6"	1

El ajuste a libre elección puede realizarse en las siguientes unidades: Nm, kgf. m, lbf. ft., ozf. in., dN. m, kgf. cm, lbf. in, in. oz, cN. m, gf. m, ft. lb, gf. cm, in. lb.

**Serie 7400 Imperial Kraftform, destornillador dinámico con valor de medición fijo preajustado de fábrica según el deseo del cliente, mango Pistola**

Destornillador dinámico de Wera. El mango es tipo Kraftform de pistola para una transmisión de la fuerza especialmente alta. El mango es multicomponente y permite así unas velocidades de trabajo especialmente altas y un trabajo sumamente ergonómico. Con un valor del par dinámico fijo preajustado de fábrica según el deseo del cliente. Adecuado para todas aquellas aplicaciones en las cuales es necesario que se tenga un valor del par constantemente igual y en los que se requiera una alta exactitud repetitiva. El valor del par de apriete se puede modificar dentro del área de medición con una herramienta adicional (el juego de recalibración es obtenible bajo el número de código 05137002001).

Luego, el valor ajustado ha de verificarse con ayuda de un aparato corriente de medición del par de giro. Se tiene un par de desapriete ilimitado para poder soltar tornillos agarrotados. Se dispone de la tecnología Rapidaptor – el sistema de cambio rápido para un cambio superveloz de las puntas. Adecuado para puntas con arrastre de hexágono exterior de 1/4" según la norma DIN ISO 1173-C 6,3 y E 6,3 (ISO 1173).

El mango tipo Kraftform es multicomponente y dispone de zonas duras y blandas para una mayor velocidad de trabajo así como un mayor cuidado de la superficie de la mano del usuario.

Por favor, tenga en cuenta: 1 Ncm = 0,01 Nm.

**Serie 7400 Imperial Kraftform, destornillador dinámico con valor de medición fijo preajustado de fábrica según el deseo del cliente, mango Pistola**

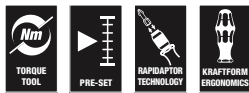

Code	EAN	Art.No.						
			in. lbs.	mm	mm	mm		
05074721010	188274	7467	1/4"	25,0-55,0	150	100	6"	1

<sup>1)</sup>El ajuste a libre elección puede realizarse en las siguientes unidades: Nm, kgf. m, lbf. ft., ozf. in., dN. m, kgf. cm, lbf. in, in. oz, cN. m, gf. m, ft. lb, gf. cm, in. lb.

**1460 ESD Kraftform Micro destornillador dinámico con valor de medición fijo preajustado de fábrica según el deseo del cliente, con porta-puntas de cambio rápido**

Con un par dinámico fijo preajustado según el deseo del cliente. El valor del par de apriete se puede modificar dentro del área de medición con una herramienta adicional (el juego de recalibración es obtenible bajo el número de código 05137004001). Luego, el valor ajustado ha de verificarse con ayuda de un aparato corriente de medición del par de giro.

Dispone de un sistema compacto de mangos y varillas intercambiables para permitir unos trabajos de precisión en uniones atornilladas que requieren un control dinámico. El destornillador dinámico Kraftform Micro ESD es ideal para trabajos en uniones atornilladas con control dinámico en componentes con un riesgo electrostático. Es adecuado para puntas con arrastre de tipo Halfmoon de 4 mm (serie de Wera 9) y de tipo HIOS de 4 mm (serie de Wera 21). Dispone de una protección contra manipulaciones. Al alcanzar el par de giro preajustado se escucha y se palpa un sobreencastre de manera clara. La exactitud repetitiva está garantizada en un 100 %.

El par de desapriete manual es ilimitado. La resistencia superficial es de  $\leq 10^9$  Ohmios para ofrecer una protección segura contra energía electrostática. Ha sido elaborado según la norma DIN EN 61340-5-1. El sistema de mangos y varillas intercambiables permite un cambio ultrarrápido de las varillas. El mango es tipo Kraftform Micro y dispone de una caperuza giratoria así como de una zona de giro rápido lo cual permite un movimiento de giro sumamente veloz sin tener que cambiar de agarre lo cual ahorra mucho tiempo. Se dispone de una zona de potencia con zonas blandas integradas para permitir una transmisión muy alta de los pares de apriete y desapriete. Directamente por encima de la varilla se encuentra una zona de precisión para lograr el ángulo correcto de giro durante trabajos de ajuste. Las puntas se pueden fijar de una manera superrápida: simplemente se ha de montar la punta en la toma del útil, luego el autobloqueo funciona automáticamente, y la punta queda posicionada de manera segura en su lugar. Para cambiar la punta, simplemente se ha de mover el casquillo hacia adelante y luego se puede extraer la punta. El casquillo de marcha libre permite una guía muy fácil de la herramienta durante el trabajo de atornillar. Las puntas son adecuadas para trabajos tanto manuales como mecánicos en atornilladoras eléctricas (entre otras de HIOS, Delvo, Sehan).

El destornillador es adecuado para trabajos en, por ejemplo, smartphones, teléfonos móviles, cámaras y aparatos electrónicos, así como en laboratorios dentales y consultorios odontológicos.

Por favor, tenga en cuenta: 1 Ncm = 0,01 Nm.

- Herramienta electrostáticamente segura gracias a la resistencia superficial de  $\leq 10^9$  Ohmios
- Adecuado para el alojamiento de puntas de 4 mm tipo Halfmoon y de 4 mm tipo HIOS
- Aplicación en, por ej., smartphones, teléfonos móviles, cámaras fotográficas y aparatos electrónicos

**1460 ESD Kraftform Micro Destornilladores dinamométricos con valor de medición fijamente preajustado de fábrica según el deseo del cliente, con porta-puntas de cambio rápido**

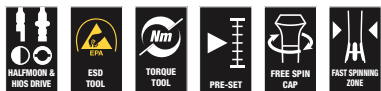

	EAN						
Code	4013288	Art.No.	Nm	mm			
05074800010	188304	1460 ESD	0,02-0,06	131	5 1/4"		1
05074810010	188311	1461 ESD	0,05-0,11	131	5 1/4"		1

<sup>1)</sup>El ajuste a libre elección puede realizarse en las siguientes unidades: Nm, kgf. m, lbf. ft., ozf. in., dN. m, kgf. cm, lbf. in, in. oz, cN. m, gf. m, ft. lb, gf. cm, in. lb.

**Serie 7400 ESD Kraftform, destornillador dinamométrico con valor de medición fijamente preajustado de fábrica según el deseo del cliente, con mango de 105 mm**

Destornillador dinamométrico de Wera. Ofrece una protección segura ante energía electrostática y los daños que ésta puede causar. Con un valor del par dinamométrico fijamente preajustado de fábrica según el deseo del cliente. Adecuado para todas aquellas aplicaciones en las cuales es necesario que se tenga un valor del par constantemente igual y en los que se requiera una alta exactitud repetitiva. El valor del par de apriete se puede modificar dentro del área de medición con una herramienta adicional (el juego de recalibración es obtenible bajo el número de código 05137001001).

Luego, el valor ajustado ha de verificarse con ayuda de un aparato corriente de medición del par de giro. Se dispone de la tecnología Rapidaptor – el sistema de cambio rápido para un cambio superveloz de las puntas. Se tiene un par de desapriete ilimitado para poder soltar tornillos agarrotados.

El mango tipo Kraftform es multicomponente y dispone de zonas duras y blandas para una mayor velocidad de trabajo así como un mayor cuidado de la superficie de la mano del usuario. Adecuado para puntas con arrastre de hexágono exterior de 1/4" según la norma DIN ISO 1173-C 6,3 y E 6,3 (ISO 1173).

Por favor, tenga en cuenta: 1 Ncm = 0,01 Nm.

- Herramienta electrostáticamente segura gracias a la resistencia superficial de  $\leq 10^9$  Ohmios

**Serie 7400 ESD Kraftform, destornillador dinamométrico con valor de medición fijamente preajustado de fábrica según el deseo del cliente, con mango de 105 mm**



	EAN							
Code	4013288	Art.No.	Nm	mm	mm			
05074840010	188236	7460 ESD	1/4"	0,3-1,2	105	133	6"	1
05074842010	188243	7461 ESD	1/4"	1,2-3,0	105	155	6"	1

<sup>1)</sup>El ajuste a libre elección puede realizarse en las siguientes unidades: Nm, kgf. m, lbf. ft., ozf. in., dN. m, kgf. cm, lbf. in, in. oz, cN. m, gf. m, ft. lb, gf. cm, in. lb.

**Serie 7400 ESD Kraftform, destornillador dinamométrico con valor de medición fijamente preajustado de fábrica según el deseo del cliente, con mango de 89 mm**

Destornillador dinamométrico de Wera. Ofrece una protección segura ante energía electrostática y los daños que ésta puede causar. Con un valor del par dinamométrico fijamente preajustado de fábrica según el deseo del cliente. Adecuado para todas aquellas aplicaciones en las cuales es necesario que se tenga un valor del par constantemente igual y en los que se requiera una alta exactitud repetitiva. El valor del par de apriete se puede modificar dentro del área de medición con una herramienta adicional (el juego de recalibración es obtenible bajo el número de código 05137003001). Luego, el valor ajustado ha de verificarse con ayuda de un aparato corriente de medición del par de giro. Se tiene un par de desapriete ilimitado para poder soltar tornillos agarrotados.

Se dispone de la tecnología Rapidaptor – el sistema de cambio rápido para un cambio superveloz de las puntas. Adecuado para puntas con arrastre de hexágono exterior de 1/4" según la norma DIN ISO 1173-C 6,3 y E 6,3 (ISO 1173).

El mango tipo Kraftform es multicomponente y dispone de zonas duras y blandas para una mayor velocidad de trabajo así como un mayor cuidado de la superficie de la mano del usuario.

Por favor, tenga en cuenta: 1 Ncm = 0,01 Nm.

- Herramienta electroestáticamente segura gracias a la resistencia superficial de  $\leq 10^9$  Ohmios

**Serie 7400 ESD Kraftform, destornillador dinamométrico con valor de medición fijamente preajustado de fábrica según el deseo del cliente, con mango de 89 mm**

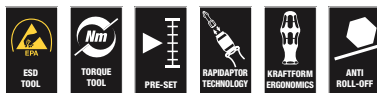

	EAN							
Code	4013288	Art.No.	Nm	mm	mm	mm		
05074820010	188205	7450 ESD	1/4"	0,1-0,34	89	133	5 1/4"	1
05074822010	188212	7451 ESD	1/4"	0,3-1,0	89	133	5 1/4"	1
05074824010	188229	7452 ESD	1/4"	0,9-1,5	89	133	5 1/4"	1

\*\*\*El ajuste a libre elección puede realizarse en las siguientes unidades: Nm, kgf. m, lbf. ft., ozf. in., dN. m, kgf. cm, lbf. in, in. oz, cN. m, gf. m, ft. lb, gf. cm, in. lb.

**Serie 7400 ESD Kraftform, destornillador dinamométrico con valor de medición fijamente preajustado de fábrica según el deseo del cliente, con porta-puntas de cambio rápido**

Destornillador dinamométrico de Wera. Ofrece una protección segura ante energía electrostática y los daños que ésta puede causar. Con un valor del par dinamométrico fijamente preajustado de fábrica según el deseo del cliente. Adecuado para todas aquellas aplicaciones en las cuales es necesario que se tenga un valor del par constantemente igual y en los que se requiera una alta exactitud repetitiva. El valor del par de apriete se puede modificar dentro del área de medición con la herramienta adicional 05137003001.

Luego, el valor ajustado ha de verificarse con ayuda de un aparato corriente de medición del par de giro. Se dispone de la tecnología Rapidaptor – el sistema de cambio rápido para un cambio superveloz de las puntas. Se tiene un par de desapriete ilimitado para poder soltar tornillos agarrotados.

El mango tipo Kraftform es multicomponente y dispone de zonas duras y blandas para una mayor velocidad de trabajo así como un mayor cuidado de la superficie de la mano del usuario.

Adecuado para puntas con arrastre de tipo Halfmoon de 4 mm (serie de Wera 9) y de tipo HIOS de 4 mm (serie de Wera 21).

Por favor, tenga en cuenta: 1 Ncm = 0,01 Nm.

- Herramienta electroestáticamente segura gracias a la resistencia superficial de  $\leq 10^9$  Ohmios
- Adecuado para puntas con arrastre Halfmoon de 4 mm y HIOS de 4 mm

**Serie 7400 ESD Kraftform, destornillador dinamométrico con valor de medición fijamente preajustado de fábrica según el deseo del cliente, con porta-puntas de cambio rápido**



	EAN						
Code	4013288	Art.No.	Nm	mm	mm	mm	
05074826010	188281	7455 ESD	0,1-0,34	89	138	5 1/4"	1
05074828010	188298	7456 ESD	0,3-1,0	89	138	5 1/4"	1

\*\*\*El ajuste a libre elección puede realizarse en las siguientes unidades: Nm, kgf. m, lbf. ft., ozf. in., dN. m, kgf. cm, lbf. in, in. oz, cN. m, gf. m, ft. lb, gf. cm, in. lb.

### 7510 Kraftform Safe-Torque Speed Destornillador dinamométrico, 1-3 Nm

- Destornillador dinamométrico con un ajuste rápido del valor dinamométrico
- Un ajuste rápido y muy fácil del valor dinamométrico
- Posición fija (Torque Lock) para pares de desapriete y apriete ilimitados
- Una función de par de giro con sobrerresbalamiento seguro para el apriete derecha/izquierda
- Un ajuste fácil y rápido de los pares de apriete elegibles (1,0; 1,5; 2,0; 2,5; 3,0 Nm)
- Para puntas de arrastre hexagonal exterior de 1/4", por medio del adaptador también adecuadas para llaves de vaso

### 7510 Kraftform Safe-Torque Speed Destornillador dinamométrico, 1-3 Nm



Code	EAN	Icon	Nm	Nm	Nm	Nm	Nm	Icon
05075810001	230669	1/4"	1,0	1,5	2,0	2,5	3,0	1

### 7510/14 Safe-Torque Speed Juego de herramientas para plaquetas de torneado

Un juego de herramientas de 14 piezas. Para un trabajo de atornillar profesional y un ajuste de precisión profesional, así como para un trabajo de atornillar con control dinamométrico. Un mecanismo dinamométrico de sobrerresbalamiento, y por eso muy seguro, con un ajuste rápido para un apriete hacia la derecha y la izquierda, y cinco pares de apriete elegibles (1,0; 1,5; 2,0; 2,5; 3,0 Nm), así como una posición fija (Torque Lock) para pares de apriete y desapriete ilimitados. Un porta-puntas de cambio rápido permite una gran robustez. Adecuado para puntas con arrastre hexagonal exterior de 1/4". 14 puntas duras y resistentes (de un largo de 25 mm) para tornillos TORX PLUS®, TORX® y tornillos de hexágono interior.

El juego de herramientas es especialmente adecuado para atornillar plaquetas de torneado de metal duro. El destornillador dinamométrico Safe-Torque Speed 7510 con sus cinco pares de giro elegibles, recomendados por las empresas productoras líderes en la producción de herramientas para metal duro, permite un trabajo fiable por medio del control dinamométrico, cuando se trata de atornillar uniones en plaquetas de torneado intercambiables de metal duro.

- Especialmente adecuados para atornillar plaquetas de torneado de metal duro
- Un ajuste fácil y rápido de los pares de apriete elegibles (1,0; 1,5; 2,0; 2,5; 3,0 Nm)
- Adecuada para la conexión con el sistema Wera 2go

### 7510/14 Safe-Torque Speed Juego de herramientas para plaquetas de torneado



Code	EAN	Icon	Icon
05075840001	230683		1
		<b>7510</b> 1x 1/4"x1,0 Nm/1,5 Nm/2,0 Nm/ 2,5 Nm/3,0 Nm x 147,5	
		<b>867/1 IP TORX PLUS®</b> 1x 7 IPx25; 1x 8 IPx25; 1x 9 IPx25; 1x 10 IPx25; 1x 15 IPx25	
		<b>867/1 TORX®</b> 1x TX 7x25; 1x TX 8x25; 1x TX 9x25; 1x TX 10x25; 1x TX 15x25	
		<b>840/1 Z</b> 1x 2,0x25; 1x 2,5x25; 1x 3,0x25	

### 7515 Kraftform Safe-Torque Speed Destornillador dinamoétrico, 2-6 Nm

- Destornillador dinamoétrico con un ajuste rápido del valor dinamoétrico
- Un ajuste rápido y muy fácil del valor dinamoétrico
- Posición fija (Torque Lock) para pares de desapriete y apriete ilimitados
- Una función de par de giro con sobrerresbalamiento seguro para el apriete derecha/izquierda
- Un ajuste fácil y rápido de los pares de apriete elegibles (2,0; 3,0; 4,0; 5,0; 6,0 Nm)
- Para puntas de arrastre hexagonal exterior de 1/4", por medio del adaptador también adecuadas para llaves de vaso
- Para puntas de arrastre hexagonal exterior de 1/4", por medio del adaptador también adecuadas para llaves de vaso

### 7515 Kraftform Safe-Torque Speed Destornillador dinamoétrico, 2-6 Nm



Code	EAN	1/4"	2,0 Nm	3,0 Nm	4,0 Nm	5,0 Nm	6,0 Nm	1
05075815001	228314	1/4"	2,0	3,0	4,0	5,0	6,0	1

### 7515/16 Kraftform Safe-Torque Speed Universal 1

Un juego de herramientas de 16 piezas. Para un trabajo de atornillar profesional y un ajuste de precisión profesional, así como para un trabajo de atornillar con control dinamoétrico. Un mecanismo dinamoétrico de sobrerresbalamiento, y por eso muy seguro, con un ajuste rápido para un apriete hacia la derecha y la izquierda, y cinco pares de apriete elegibles (2,0; 3,0; 4,0; 5,0; 6,0 Nm), así como una posición fija (Torque Lock) para pares de apriete y desapriete ilimitados. Un porta-puntas de cambio rápido permite una gran robustez.

Adecuado para puntas con arrastre hexagonal de 1/4". 15 puntas duras y resistentes (de un largo de 89 mm).

- Destornillador dinamoétrico con un ajuste rápido del valor dinamoétrico
- Un ajuste fácil y rápido de los pares de apriete elegibles (2,0; 3,0; 4,0; 5,0; 6,0 Nm)
- Adecuada para la conexión con el sistema Wera 2go

### 7515/16 Kraftform Safe-Torque Speed Universal 1



Code	EAN		
05075851001	228338		1
		<b>7515</b> 1x 1/4"x2,0 Nm/3,0 Nm/4,0 Nm/ 5,0 Nm/6,0 Nm x147,5	
		<b>851/4 Z</b> 1x PH 2x89	
		<b>867/4 Z TORX® B0</b> 1x TX 10x89; 1x TX 15x89; 1x TX 20x89; 1x TX 25x89; 1x TX 30x89	
		<b>867/4 IP TORX PLUS®</b> 1x 10 IPx89; 1x 15 IPx89; 1x 20 IPx89; 1x 25 IPx89; 1x 30 IPx89	
		<b>840/4 Z</b> 1x 3,0x89; 1x 4,0x89; 1x 5,0x89; 1x 6,0x89 <sup>1)</sup>	

<sup>1)</sup>Varilla hexagonal



## 7515/7 Kraftform Safe-Torque Speed Bicycle 1

Un juego de herramientas de 7 piezas. Para un trabajo de atornillar profesional y un ajuste de precisión profesional, así como para un trabajo de atornillar con control dinámico. Un mecanismo dinámico de sobrerresbalamiento, y por eso muy seguro, con un ajuste rápido para un apriete hacia la derecha y la izquierda, y cinco pares de apriete elegibles (2,0; 3,0; 4,0; 5,0; 6,0 Nm), así como una posición fija (Torque Lock) para pares de apriete y desapriete ilimitados. Un porta-puntas de cambio rápido permite una gran robustez. Es ideal para el uso en la bicicleta. Adecuado para puntas con arrastre hexagonal de 1/4".

6 puntas duras y resistentes (de un largo de 50 mm); gracias al sistema de búsqueda de herramienta Take it easy con sus códigos a color y sus indicaciones claramente visbles, el perfil y el tamaño de las puntas se reconocen muy fácilmente.

- Juego para trabajos en la bicicleta
- Destornillador dinámico con un ajuste rápido del valor dinámico
- Un ajuste fácil y rápido de los pares de apriete elegibles (2,0; 3,0; 4,0; 5,0; 6,0 Nm)
- Con sistema de búsqueda de herramienta "Take it easy": marcación de color según el perfil y sellos con el tamaño
- Adecuada para la conexión con el sistema Wera 2go

## 7515/7 Kraftform Safe-Torque Speed Bicycle 1



Code	EAN		
05075850001	228321		1
		<b>7515</b> 1x 1/4"x2,0 Nm/3,0 Nm/4,0 Nm/ 5,0 Nm/6,0 Nm x147,5	
		<b>867/4 TORX® BTZ</b> 1x TX 10x50; 1x TX 25x50	
		<b>840/4 BTZ</b> 1x 2,5x50; 1x 3,0x50; 1x 4,0x50; 1x 5,0x50	

## 300 Hex Destorpar

Destornillador dinámico de Wera con par de apriete fijo para tornillos de hexágono interior. Protegido contra manipulaciones. Con una varilla hexagonal delgada. Un par de desapriete ilimitado para poder soltar tornillos agarrotados. El mango Kraftform multicomponente sirve para un trabajo agradable y ergonómico y previene la formación de ampollas y callosidades. Las zonas duras de agarre garantizan una alta velocidad de trabajo mientras que las zonas blandas de agarre permiten la transmisión de pares de giro mayores.

Con perfil tipo Hex-Plus que evita el desgaste por redondeo de las cabezas de los tornillos. La punta Black Point ofrece una alta protección anticorrosiva así como una gran exactitud de posicionamiento.

## 300 Hex Destorpar



	EAN							
Code	4013288		Nm	ft. lb.	mm	mm	mm	
05027910001	096425	2,0	1,4	1,0	4	3,5	65	1
05027911001	096432	2,5	2,0	1,5	4	3,8	65	1
05027912001	096449	3,0	3,0	2,2	4	3,8	65	1

## 300 Hex Destorpar, Mango Pistola



	EAN							
Code	4013288		Nm	ft. lb.	mm	mm	mm	
05027913001	099150	4,0	5,0	3,7	160	100	65	1

## 300 TX Destorpar TORX®

- Para tornillos de TORX® interior

## 300 TX Destorpar TORX®



	EAN							
Code	4013288		Nm	ft. lb.	mm	mm	mm	
05027930001	093325	TX 6	0,6	0,4	4	3,5	65	1
05027931001	093332	TX 7	0,9	0,7	4	3,5	65	1
05027932001	093349	TX 8	1,2	0,9	4	3,5	65	1
05027933001	093356	TX 9	1,4	1,0	4	3,5	65	1
05027934001	093370	TX 10	2,0	1,5	4	3,8	65	1
05027935001	093363	TX 15	3,0	2,2	4	3,8	65	1

### 300 TX Destorpar TORX®, Mango Pistola



	EAN							
<b>Code</b>	4013288		Nm	ft.lb.	mm	mm	mm	
05027936001	099143	TX 20	5,0	3,7	160	100	65	1

### 300 IP Destorpar TORX PLUS®

- Para tornillos TORX PLUS® interior

### 300 IP Destorpar TORX PLUS®



	EAN							
<b>Code</b>	4013288		Nm	ft. lb.	mm	mm	mm	
05028040001	093387	6 IP	0,6	0,4	4	3,5	65	1
05028041001	093394	7 IP	0,9	0,7	4	3,5	65	1
05028042001	093431	8 IP	1,2	0,9	4	3,5	65	1
05028043001	093400	9 IP	1,4	1,0	4	3,5	65	1
05028044001	093417	10 IP	2,0	1,5	4	3,8	65	1
05028045001	093424	15 IP	3,0	2,2	4	3,8	65	1

### 300 IP Destorpar TORX PLUS®, Mango Pistola



	EAN							
<b>Code</b>	4013288		Nm	ft.lb.	mm	mm	mm	
05028046001	099136	20 IP	5,0	3,7	160	100	65	1

### 400 Hex Destorpar

“Destorpar” Wera con valor de apriete fijo para tornillos de hexágono interior. Protegido contra manipulaciones. El robusto acoplamiento a fricción emite una señal de salto claramente audible y palpable cuando se alcanza el par de giro preajustado. Ahora, exceder el apriete más allá del par ajustado ya no es posible. El par de aflojado es siempre mayor que el par de apriete ajustado. De esta forma, en la mayoría de los casos no se necesitan otras herramientas adicionales para aflojar uniones atornilladas.

La forma del mango de esta herramienta ocupa completamente toda la mano, y los dedos se alojan suavemente dentro de las molduras redondeadas. De esta forma se garantiza una transmisión de la fuerza óptima y de forma ergonómica.

### 400 Hex Destorpar



	EAN							
<b>Code</b>	4013288		Nm	mm	mm	mm		
05005080001	208835	4,0	4,0	60	48	100	2 3/8"	1
05005081001	208842	5,0	5,0	60	48	100	2 3/8"	1

### 400 TX Destorpar

- Para tornillos de TORX® interior

### 400 TX Destorpar



	EAN							
<b>Code</b>	4013288		Nm	mm	mm	mm		
05005090001	208811	TX 20	4,0	60	48	100	2 3/8"	1
05005091001	208828	TX 25	5,0	60	48	100	2 3/8"	1

## Llave dinamométrica Safe-Torque A 1 con arrastre de cuadradillo de 1/4", 2-12 Nm

Llave dinamométrica con mecanismo de sobre-resbalo. Tan pronto se alcanza el valor de par de giro preajustado la herramienta no puede ser utilizada para apretar de manera forzada. Así queda excluido que se aplique un valor de par demasiado alto. Área de medición de 2 a 12 Nm para un apriete controlado hacia la derecha y la izquierda. Un ajuste y un aseguramiento fácil del valor de preajuste: con el encastre audible y palpable cuando se alcanzan los valores de escala, se facilita de forma adicional el ajuste seguro del valor dinamométrico deseado. Con la función Torque Lock para usarla como carraca estándar sin función dinamométrica.

El valor máximo de rotura del cuadradillo de 1/4" según DIN 3122. El ángulo de retorno es de tan solo 5°, así que la carraca también puede ser utilizada en situaciones de trabajo de gran estrechez. De esta forma también puede utilizarse para aplicaciones de ángulos giratorios.

- El mecanismo de sobre-resbalo - por eso nunca es posible apretar más allá del par de giro que ha sido ajustado
- Función Torque Lock : la función dinamométrica puede ser desconectada – por eso la herramienta también puede utilizarse como carraca estándar con altos pares de desapriete y en aplicaciones de ángulo de giro definido
- Para un apriete controlado de derecha e izquierda - apretar y desapretar con o sin par dinamométrico
- El valor del par de giro deseado se ajusta y asegura de forma fácil, y tan pronto se alcanzan los valores de la escala se oye y siente un mecanismo de encastre
- Un trabajo agradable gracias al ángulo de activación de tan solo 30°
- Un arrastre de cuadradillo de 1/4" con bloqueo de vasos

## Llave dinamométrica Safe-Torque A 1 con arrastre de cuadradillo de 1/4", 2-12 Nm



	EAN																
Code	4013288		Nm	Nm	lbf. ft.	mm	mm	mm	mm	mm							
0507580001	223012	1/4"	2-12	0,10	2-9	244	94	38,5	31,6	23,7	9 39/64"	3 45/64"	1 33/64"	1 15/64"	15/16"		1

## Llave dinamométrica Safe-Torque A 2 con arrastre hexagonal de 1/4", 2-12 Nm

- Arrastre hexagonal de 1/4" para el uso de puntas de 1/4"

## Llave dinamométrica Safe-Torque A 2 con arrastre hexagonal de 1/4", 2-12 Nm



	EAN																
Code	4013288		Nm	Nm	lbf. ft.	mm	mm	mm	mm	mm							
05075801001	223036	1/4"	2-12	0,10	2-9	244	94	38,5	31,6	23,7	9 39/64"	3 45/64"	1 33/64"	1 15/64"	15/16"		1

### Juego Safe-Torque A 1 Set 1, con arrastre de cuadradillo de 1/4", 2-12 Nm

Juego de llave dinamométrica de 1/4" de 10 piezas en un estuche robusto de material textil; la llave dinamométrica viene con mecanismo de sobre-resbalo. Tan pronto se alcanza el valor de par de giro preajustado la herramienta no puede ser utilizada para apretar de manera forzada. Así queda excluido que se aplique un valor de par demasiado alto. Área de medición de 2 a 12 Nm para un apriete controlado hacia la derecha y la izquierda. Un ajuste y un aseguramiento fácil del valor de preajuste: con el encastre audible y palpable cuando se alcanzan los valores de escala, se facilita de forma adicional el ajuste seguro del valor dinamométrico deseado. Con la función Torque Lock para usarla como carraca estándar sin función dinamométrica.

De esta forma también puede utilizarse para aplicaciones de ángulos giratorios. Dispone del valor máximo de rotura del cuadradillo de 1/4" según DIN 3122. El ángulo de retorno es de tan solo 5°, así que la carraca también puede ser utilizada en situaciones de trabajo de gran estrechez. El juego contiene: Llave dinamométrica Safe-Torque A 1, de cuadradillo de 1/4", de 2-12 Nm, 8 vasos con arrastre de 1/4" y 1 prolongación corta.

- Un arrastre de cuadradillo de 1/4" con bloqueo de vasos

### Juego Safe-Torque A 1 Set 1, con arrastre de cuadradillo de 1/4", 2-12 Nm



Code	EAN		
05075830001	4013288 223005		1
		<input type="checkbox"/> Safe-Torque A 1 1x 1/4", 2-12 Nm	
		<input checked="" type="checkbox"/> 8790 HMA 1x 5,5x23,0; 1x 6,0x23,0; 1x 7,0x23,0; 1x 8,0x23,0; 1x 10,0x23,0; 1x 11,0x23,0; 1x 12,0x23,0; 1x 13,0x23,0	
		<input checked="" type="checkbox"/> 8794 SA 1x 1/4"x75,0	
		Cinta autoadhesiva 240 1x 50,0x240,0	

### Juego Safe-Torque A 1 Imperial Set 1, con arrastre de cuadradillo de 1/4", 2-12 Nm

Juego de llave dinamométrica de 1/4" de 10 piezas en un estuche robusto de material textil; la llave dinamométrica viene con mecanismo de sobre-resbalo. Tan pronto se alcanza el valor de par de giro preajustado la herramienta no puede ser utilizada para apretar de manera forzada. Así queda excluido que se aplique un valor de par demasiado alto. Área de medición de 2 a 12 Nm para un apriete controlado hacia la derecha y la izquierda. Un ajuste y un aseguramiento fácil del valor de preajuste: con el encastre audible y palpable cuando se alcanzan los valores de escala, se facilita de forma adicional el ajuste seguro del valor dinamométrico deseado. Con la función Torque Lock para usarla como carraca estándar sin función dinamométrica.

De esta forma también puede utilizarse para aplicaciones de ángulos giratorios. Dispone del valor máximo de rotura del cuadradillo de 1/4" según DIN 3122. El ángulo de retorno es de tan solo 5°, así que la carraca también puede ser utilizada en situaciones de trabajo de gran estrechez. El juego contiene: Llave dinamométrica Safe-Torque A 1, de cuadradillo de 1/4", de 2-12 Nm, 8 vasos con arrastre de 1/4" y 1 prolongación corta.

- Un arrastre de cuadradillo de 1/4" con bloqueo de vasos

### Juego Safe-Torque A 1 Imperial Set 1, con arrastre de cuadradillo de 1/4", 2-12 Nm



Code	EAN		
05075831001	4013288 223074		1
		<input type="checkbox"/> Safe-Torque A 1 1x 1/4", 2-12 Nm	
		<input checked="" type="checkbox"/> 8790 HMA 1x 3/16"x23,0; 1x 7/32"x23,0; 1x 1/4"x23,0; 1x 9/32"x23,0; 1x 5/16"x23,0; 1x 3/8"x23,0; 1x 7/16"x23,0; 1x 1/2"x23,0	
		<input checked="" type="checkbox"/> 8794 SA 1x 1/4"x75,0	
		Cinta autoadhesiva 240 1x 50,0x240,0	

### Safe-Torque A 1 SHK Set 1, de cuadradillo de 1/4", 2-12 Nm

Juego de 20 piezas en una caja robusta de material textil, especialmente adecuado para trabajos en el área de las instalaciones sanitarias, de calefacciones y de climatizaciones. 1 llave dinamo-métrica Safe-Torque A 1 con un arrastre de cuadradillo de 1/4", 2-12 Nm, con el mecanismo de sobrerresbalamiento. Tras alcanzar el valor del par de giro preajustado, no es posible seguir accionando la herramienta, así queda excluido que se aplique un par de giro demasiado alto. Área de ajuste de 2 hasta 12 Nm para un apriete controlado hacia la derecha y la izquierda. El ajuste y el aseguramiento del valor indicado es sumamente fácil: el encastre audible y palpable al alcanzar los valores de escala, facilita de forma adicional el ajuste seguro del valor dinamométrico. Lleva la función Torque Lock para utilizarla como carraca estándar sin función dinamométrica. Así que también puede ser utilizada en aplicaciones de ángulo de giro.

Par de giro máximo de rotura del cuadradillo de 1/4" según DIN 3122. El ángulo de retorno es de tan solo 5°, así que la carraca también se puede utilizar en situaciones de trabajo muy estrechas. El juego contiene lo siguiente: llave dinamométrica Safe-Torque A 1, cuadradillo de 1/4", 2-12 Nm, 8 vasos con arrastre de 1/4", 9 vasos de punta (hexagonal interior, TORX®) con arrastre de 1/4", 1 prolongación corta.

- Para trabajos en el área de la técnica sanitaria, de calefacciones y climatizaciones, especialmente para el montaje de cabinas de ducha, así como para el montaje y el mantenimiento de calderas de gas y de calderas de condensación

### Safe-Torque A 1 SHK Set 1, de cuadradillo de 1/4", 2-12 Nm



Code	EAN			
05136073001	228376			1
		<input checked="" type="checkbox"/> <b>Safe-Torque A 1</b> 1x 1/4", 2-12 Nm		
		<input checked="" type="checkbox"/> <b>8790 HMA</b> 1x 5,5x23,0; 1x 6,0x23,0; 1x 7,0x23,0; 1x 8,0x23,0; 1x 10,0x23,0; 1x 11,0x23,0; 1x 12,0x23,0; 1x 13,0x23,0		
		<input checked="" type="checkbox"/> <b>8767 A HF</b> 1x TX 15x28,0; 1x TX 20x28,0; 1x TX 25x28,0; 1x TX 30x28,0		
		<input checked="" type="checkbox"/> <b>8740 A HF</b> 1x 3,0x28,0; 1x 4,0x28,0; 1x 5,0x28,0; 1x 6,0x28,0; 1x 8,0x28,0		
		<b>Belt A 0/9</b> 1x 39,0x238,0		
		<input checked="" type="checkbox"/> <b>8794 SA</b> 1x 1/4"x75,0		
		<b>Cinta autoadhesiva 240</b> 1x 50,0x240,0		

### Juego Safe-Torque A 2 Set 1, de hexágono de 1/4", 2-12 Nm

De 23 piezas; en un estuche compacto de material textil muy robusto que no perjudica las superficies. El volumen y el peso son muy reducidos para una mayor movilidad.

1 llave dinamo-métrica Safe-Torque A 2 con arrastre hexagonal de 1/4", el área de medición es de 2-12 Nm; para un apriete controlado derecha/izquierda; apretar y desapretar con y sin par de giro, la función dinamo-métrica es desconectable (Función Torque Lock); 72 dientes; un ángulo pequeño de 5°; un ajuste y un aseguramiento fácil del par de giro deseado, con un encastre audible y palpable cuando se alcanzan los valores de escala, con un mecanismo de sobre-resbalo al alcanzar el valor dinamométrico preajustado; un mango ergonómico bicomponente; 9 vasos Zyklop, 12 puntas (1/4", con un largo de 50 mm), 1 pieza de conexión para insertos de llaves de vaso (de hexagonal exterior de 1/4" a cuadradillo exterior de 1/4").

- Arrastre hexagonal de 1/4" para el uso de puntas de 1/4"
- Con el adaptador 870/1 de Wera también es posible utilizar vasos de 1/4"

### Juego Safe-Torque A 2 Set 1, de hexágono de 1/4", 2-12 Nm



Code	EAN			
05075832001	223043			1
		<input checked="" type="checkbox"/> <b>Safe-Torque A 2</b> 1x 1/4", 2-12 Nm		
		<input checked="" type="checkbox"/> <b>8790 HMA</b> 1x 5,5x23,0; 1x 6,0x23,0; 1x 7,0x23,0; 1x 8,0x23,0; 1x 9,0x23,0; 1x 10,0x23,0; 1x 11,0x23,0; 1x 12,0x23,0; 1x 13,0x23,0		
		<input checked="" type="checkbox"/> <b>870/1</b> 1x 1/4"x25 <sup>1)</sup>		
		<input checked="" type="checkbox"/> <b>851/4 Z</b> 1x PH 2x50		
		<input checked="" type="checkbox"/> <b>867/4 Z TORX®</b> 1x TX 10x50; 1x TX 15x50; 1x TX 20x50; 1x TX 25x50; 1x TX 27x50; 1x TX 30x50		
		<input checked="" type="checkbox"/> <b>840/4 Z</b> 1x 2,5x50; 1x 3,0x50; 1x 4,0x50; 1x 5,0x50; 1x 6,0x50 <sup>2)</sup>		
		<b>Cinta autoadhesiva 240</b> 1x 50,0x240,0		

<sup>1)</sup> Con bola: para llaves de vaso de uso manual  
<sup>2)</sup> Varilla hexagonal

### Llave dinamométrica con carraca reversible Click-Torque A 5

Llave dinamométrica de salto en el diseño inconfundible de Wera. Una construcción muy robusta se combina con una enorme precisión según la norma DIN EN ISO 6789-1:2017-07. El valor de par que se precisa se ajusta y asegura de manera muy fácil. Además, el efecto de encastre claramente audible y palpable tan pronto se alcanzan los valores de la escala, facilita el ajuste seguro del par de apriete que se desea obtener.

El sistema mecánico de activación es muy robusto y garantiza que se escuche y sienta una señal de activación clara tan pronto se alcance el valor del par de giro preajustado. Para el apriete hacia la derecha, y con carraca reversible de 45 dientes.

- Con arrastre de cuadradillo 1/4", carraca reversible, 45 dientes
- Rango de medición: 2,5-25 Nm; la exactitud es de +/- el 4% según la norma DIN EN ISO 6789-1:2017-07

#### Llave dinamométrica con carraca reversible Click-Torque A 5, 2,5-25 Nm

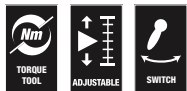

Code	EAN	□	Nm	Nm	lbf. ft.	mm	mm	mm	mm	mm	mm	mm	mm	mm	mm	mm	mm	mm	mm	
05075604001	193179	1/4"	2,5-25	0,10	1-18	290	121	42	25	11,5	11 27/64"	4 49/64"	1 21/32"	1"	7/16"					1

### Llave dinamométrica con carraca reversible Click-Torque A 6, 2,5-25 Nm

- Con arrastre hexagonal de 1/4", carraca reversible, 45 dientes
- Rango de medición: 2.5-25 Nm; La exactitud es de +/- el 4% según la norma DIN EN ISO 6789-1:2017-07

#### Llave dinamométrica con carraca reversible Click-Torque A 6, 2,5-25 Nm



Code	EAN	□	Nm	Nm	lbf. ft.	mm	mm	mm	mm	mm	mm	mm	mm	mm	mm	mm	mm	mm	mm	
05075605001	193186	1/4"	2,5-25	0,10	1-18	290	121	42	25	11,5	11 27/64"	4 49/64"	1 21/32"	1"	7/16"					1

## Click-Torque A 6 Set 1

Llave dinamométrica de salto en el diseño inconfundible de Wera. Una construcción muy robusta y una gran precisión según la norma DIN EN ISO 6789-1:2017-07. Un ajuste y un bloqueo muy fácil del valor determinado.

La señal de encastre claramente audible y palpable al alcanzar el valor de escala facilita adicionalmente el ajuste seguro del par de giro deseado.

El mecanismo robusto de activación garantiza una señal muy claramente audible y palpable al alcanzar el valor del par de giro ajustado. Para el apriete a la derecha y con una carraca de inversión de 45 dientes.

La llave dinamométrica de salto de Wera viene acompañada por una gran gama de accesorios de los cuales se compone este práctico juego de útiles.

El juego contiene: Click-Torque A 6 1/4" 2,5 – 25 Nm, 6 vasos con arrastre de 1/4", 11 puntas Hex-Plus de hexágono interior, de ranura en cruz PH y tipo TORX®, más los accesorios que se componen de la prolongación y el adaptador.

## Click-Torque A 6 Set 1, 2,5-25 Nm



Code	EAN		
05130110001	4013288 205643		1
		<b>Click-Torque A 6</b> 1x 1/4", 2,5-25 Nm	
		<b>851/4 TZ</b> 1x PH 2x50	
		<b>867/4 Z TORX®</b> 1x TX 15x50; 1x TX 20x50; 1x TX 25x50; 1x TX 27x50; 1x TX 30x50; 1x TX 40x50	
		<b>840/4 Z</b> 1x 3,0x50; 1x 4,0x50; 1x 5,0x50; 1x 6,0x50 <sup>1)</sup>	
		<b>870/1</b> 1x 1/4"x25 <sup>2)</sup>	
		<b>8794 SA</b> 1x 1/4"x75,0	
		<b>8790 HMA</b> 1x 6,0x23,0; 1x 7,0x23,0; 1x 8,0x23,0; 1x 10,0x23,0; 1x 12,0x23,0; 1x 13,0x23,0	
		<b>Cinta autoadhesiva 240</b> 1x 50,0x240,0	

<sup>1)</sup>Varilla hexagonal

<sup>2)</sup>Con bola; para llaves de vaso de uso manual

## Bicycle Set Torque 1, 2,5-25 Nm

El juego de 16 piezas de Wera, la empresa especialista en herramientas para atornillar, soluciona los problemas más relevantes en torno a la bicicleta y controla de forma fiable los pares de apriete que se aplican para proteger los componentes sensibles de una bici.

Con una llave dinamométrica de salto con el diseño inconfundible de Wera. Una versión muy robusta que ofrece una enorme precisión según la norma DIN EN ISO 6789-1:2017-07. El valor definido se puede ajustar y asegurar muy fácilmente. El encastre claramente audible y palpable cuando se alcanzan los valores de par de la escala, facilita adicionalmente el ajuste seguro del par de giro deseado.

La llave es adecuada para el apriete hacia la derecha, y la carra-ca de inversión cuenta con 45 dientes. La llave dinamométrica es extremadamente compacta, así que ocupa muy poco espacio, y se ve completada por accesorios que están adaptados al área del par de apriete correspondiente así como a las uniones atornilladas más frecuentes que existen en bicicletas. Todo esto viene en un estuche de material textil muy robusto que además protege las superficies en las cuales se deposita.

El juego contiene: Click-Torque A 5, 1/4", 2,5 – 25 Nm, 4 vasos con arrastre de 1/4", 7 vasos de punta Hex-Plus de hexágono interior, y 4 vasos de punta TORX®. Los vasos y los vasos de punta disponen del sistema de búsqueda fácil de herramienta "Take it easy", con diferentes colores según el tamaño, para encontrar la herramienta precisa de forma más sencilla y más rápidamente. Los vasos de punta disponen de la función de retención para un trabajo especialmente cómodo en uniones atornilladas sin que el tornillo se caiga de la herramienta.

El juego incluye un surtido increíblemente compacto para ofrecer mucha herramienta en muy poco espacio. El estuche textil es sumamente robusto y duradero. Además, el material textil exterior ofrece una protección adicional de las superficies en las cuales se deposita el estuche.

El bajo peso y el volumen reducido permiten una excelente movilidad del usuario. Los vasos de punta ofrecen todas las ventajas de la tecnología de puntas de Wera como la exactitud de encaje, la enorme resistencia contra el desgaste así como la excelente concentricidad.

## Bicycle Set Torque 1, 2,5-25 Nm

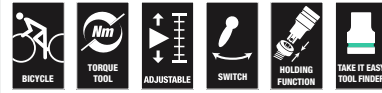

Code	EAN		
	4013288		
05004180001	207685		1
		<b>Click-Torque A 5</b> 1x 1/4", 2,5-25 Nm	
		<b>8790 HMA</b> 1x 10,0x23,0; 1x 13,0x23,0; 1x 14,0x23,0; 1x 15,0x23,0	
		<b>8767 A</b> 1x TX 10x28,0; 1x TX 20x28,0; 1x TX 25x28,0; 1x TX 30x28,0	
		<b>8740 A HF</b> 1x 3,0x28,0; 1x 4,0x28,0; 1x 5,0x28,0; 1x 5,0x100,0; 1x 6,0x28,0; 1x 6,0x100,0; 1x 8,0x28,0	
		<b>Cinta autoadhesiva 240</b> 1x 50,0x240,0	



### Llave dinamométrica con carraca reversible Click-Torque B 1, 10-50 Nm

- Con arrastre de cuadradillo 3/8", carraca reversible, 45 dientes
- Rango de medición: 10-50 Nm; La exactitud es de +/- el 3% según la norma DIN EN ISO 6789-1:2017-07
- El collarín de protección Click-Torque se monta alrededor del tubo de la llave dinamométrica Wera Click-Torque. Así se evita que el mango entre en contacto con la superficie. De esta manera se previenen ensuciamientos y posibles daños

### Llave dinamométrica con carraca reversible Click-Torque B 1, 10-50 Nm

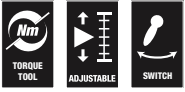

	EAN																		
Code	4013288		Nm	Nm	lbf. ft.	mm	mm	mm	mm	mm									
05075610001	193193	3/8"	10-50	0,25	8-36	360	140	47	35	16,5	14 11/64"	5 33/64"	1 27/32"	1 3/8"	5/8"				1

### Llave dinamométrica con carraca reversible Click-Torque B 2, 20-100 Nm

- Con arrastre de cuadradillo 3/8", carraca reversible, 45 dientes
- Rango de medición: 20-100 Nm; la exactitud es de +/- el 3% según la norma DIN EN ISO 6789-1:2017-07
- El collarín de protección Click-Torque se monta alrededor del tubo de la llave dinamométrica Wera Click-Torque. Así se evita que el mango entre en contacto con la superficie. De esta manera se previenen ensuciamientos y posibles daños

### Llave dinamométrica con carraca reversible Click-Torque B 2, 20-100 Nm

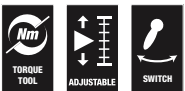

	EAN																		
Code	4013288		Nm	Nm	lbf. ft.	mm	mm	mm	mm	mm									
05075611001	193209	3/8"	20-100	0,5	15-73	405	140	47	43	18,5	15 15/16"	5 33/64"	1 27/32"	1 11/16"	45/64"				1









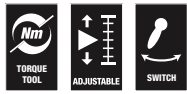









### Llave dinamométrica con carraca reversible Click-Torque C 1, 10-50 Nm

- Con arrastre cuadradillo de 1/2", carraca reversible, 45 dientes
- Rango de medición: 10-50 Nm; La exactitud es de +/- el 3% según la norma DIN EN ISO 6789-1:2017B-07
- El collarín de protección Click-Torque se monta alrededor del tubo de la llave dinamométrica Wera Click-Torque. Así se evita que el mango entre en contacto con la superficie. De esta manera se previenen ensuciamientos y posibles daños

#### Llave dinamométrica con carraca reversible Click-Torque C 1, 10-50 Nm











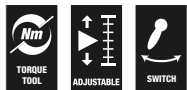







	EAN															
Code	4013288		Nm	Nm	lbf. ft.	mm	mm	mm	mm	mm						
05075620001	193216	1/2"	10-50	0,25	8-36	360	140	47	35	16,5	14 11/64"	5 33/64"	1 27/32"	1 3/8"	5/8"	1

### Llave dinamométrica con carraca reversible Click-Torque C 2, 20-100 Nm

- Con arrastre cuadradillo de 1/2", carraca reversible, 45 dientes
- Rango de medición: 20-100 Nm; la exactitud es de +/- el 3% según la norma DIN EN ISO 6789-1:2017-07
- El collarín de protección Click-Torque se monta alrededor del tubo de la llave dinamométrica Wera Click-Torque. Así se evita que el mango entre en contacto con la superficie. De esta manera se previenen ensuciamientos y posibles daños

#### Llave dinamométrica con carraca reversible Click-Torque C 2, 20-100 Nm



	EAN															
Code	4013288		Nm	Nm	lbf. ft.	mm	mm	mm	mm	mm						
05075621001	193223	1/2"	20-100	0,5	15-73	405	140	47	43	18,5	15 15/16"	5 33/64"	1 27/32"	1 11/16"	45/64"	1

## Llave dinamométrica con carraca reversible Click-Torque C 3, 40-200 Nm

- Con arrastre cuadradillo de 1/2", carraca reversible, 45 dientes
- Rango de medición: 40-200 Nm; la exactitud es de +/- el 3% según la norma DIN EN ISO 6789-1:2017-07
- El collarín de protección Click-Torque se monta alrededor del tubo de la llave dinamométrica Wera Click-Torque. Así se evita que el mango entre en contacto con la superficie. De esta manera se previenen ensuciamientos y posibles daños

### Llave dinamométrica con carraca reversible Click-Torque C 3, 40-200 Nm

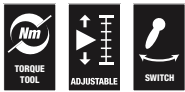

Code	EAN	□	□	□	□	□	□	□	□	□	□	□	□	□	□	□	□
05075622001	193230	1/2"	40-200	1,0	30-146	510	140	47	43	18,5	20 5/64"	5 33/64"	1 27/32"	1 11/16"	45/64"		1



### Click-Torque C 3 Set 1, 40-200 Nm

Juego de llave dinamométrica de salto en el diseño inconfundible de Wera. Una versión sumamente robusta de enorme exactitud según la norma DIN EN ISO 6789-1:2017-07. El valor definido se puede ajustar y asegurar de manera muy sencilla. El encastre claramente audible y palpable al alcanzarse los valores de escala facilita adicionalmente el ajuste seguro del valor de par de apriete deseado. El mecanismo de salto robusto garantiza una señal de bloqueo audible y palpable muy clara cuando se alcanza el valor de par preajustado. Adecuada para el apriete hacia la derecha y con una carraca de inversión de 45 dientes. La llave dinamométrica y los accesorios compatibles con ésta, se encuentran alojados de manera extremadamente compacta en un estuche robusto de material textil que protege las superficies de trabajo contra rasguños.

El estuche contiene: Click-Torque C 3, 1/2", 40-200 Nm, 4 vasos con arrastre de 1/2", 7 vasos de puntas Hex-Plus de hexágono interior y tipo TORX®, más una prolongación.

#### Click-Torque C 3 Set 1, 40-200 Nm



Code	EAN		
05075680001	4013288 207609		1
		<b>Click-Torque C 3</b> 1x 1/2", 40-200 Nm	
		● <b>8790 HMC</b> 1x 10,0x37,0; 1x 13,0x37,0; 1x 17,0x37,0; 1x 19,0x37,0	
		⊕ <b>8767 C HF</b> 1x TX 30x60,0; 1x TX 40x60,0; 1x TX 45x60,0; 1x TX 50x60,0	
		○ <b>8740 C HF</b> 1x 6,0x60,0; 1x 8,0x60,0; 1x 10,0x60,0	
		●○ <b>8794 SC</b> 1x 1/2"x125,0	

### Click-Torque C 3 Set 2 para trabajos de atornillado en hormigón, 40-200 Nm

Juego de herramientas para atornillar tornillos de seguridad en hormigón con pares de giro definidos según las prescripciones del fabricante del tornillo.

Con sus marcas a color según el tamaño correspondiente, el sistema de búsqueda rápida de la herramienta "Take it easy" permite encontrar el útil que se precisa de forma veloz y fácil.

- Para atornillar tornillos de seguridad en hormigón con pares de giro definidos según las prescripciones del fabricante del tornillo
- Llaves de vaso 8790 C Impaktor para el uso con aire comprimido o taladros eléctricos de golpe con arrastre de 12,5 mm = 1/2" (de 13 mm hasta 21 mm)
- Llave dinamométrica Click-Torque C 3 con carraca de conmutación (área de medición: 40-200 Nm; precisión ± 3 % según la norma DIN EN ISO 6789-1:2017-07)
- Un juego de 11 piezas en una caja de herramientas de alta calidad de material textil

#### Click-Torque C 3 Set 2 para trabajos de atornillado en hormigón, 40-200 Nm



Code	EAN		
05075681001	4013288 217561		1
		<b>Click-Torque C 3</b> 1x 1/2", 40-200 Nm	
		● <b>8790 C Impaktor</b> 1x 13,0x38,0; 1x 14,0x38,0; 1x 15,0x38,0; 1x 16,0x38,0; 1x 17,0x38,0; 1x 18,0x38,0; 1x 19,0x38,0; 1x 20,0x38,0; 1x 21,0x38,0	
		●○ <b>8894 SC</b> 1x 1/2"x125,0	

## Llave dinamométrica con carraca reversible Click-Torque C 4, 60-300 Nm

- Con arrastre cuadradillo de 1/2", carraca reversible, 45 dientes
- Rango de medición: 60-300 Nm; La exactitud es de +/- el 3% según la norma DIN EN ISO 6789-1:2017-07
- El collarín de protección Click-Torque se monta alrededor del tubo de la llave dinamométrica Wera Click-Torque. Así se evita que el mango entre en contacto con la superficie. De esta manera se previenen ensuciamientos y posibles daños

## Llave dinamométrica con carraca reversible Click-Torque C 4, 60-300 Nm

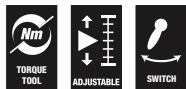

		Nm		lbf. ft.	mm		mm	mm	mm	mm	mm	mm	mm	mm	mm	mm	mm	mm	mm	mm	
Code	4013288																				
05075623001	193247	1/2"	60-300	1,0	45-220	595	140	47	43	18,5	23 27/64"	5 33/64"	1 27/32"	1 11/16"	45/64"						1

## Llave dinamométrica con carraca reversible Click-Torque C 5, 80-400 Nm

- Con arrastre cuadradillo de 1/2", carraca reversible, 45 dientes
- Rango de medición: 80-400 Nm; La exactitud es de +/- el 3% según la norma DIN EN ISO 6789-1:2017-07
- El collarín de protección Click-Torque se monta alrededor del tubo de la llave dinamométrica Wera Click-Torque. Así se evita que el mango entre en contacto con la superficie. De esta manera se previenen ensuciamientos y posibles daños

## Llave dinamométrica con carraca reversible Click-Torque C 5, 80-400 Nm



		Nm		lbf. ft.	mm		mm	mm	mm	mm	mm	mm	mm	mm	mm	mm	mm	mm	mm	mm	
Code	4013288																				
05075624001	193254	1/2"	80-400	1,0	60-295	680	140	47	43	18,5	26 49/64"	5 33/64"	1 27/32"	1 11/16"	45/64"						1

## Llave dinamométrica con carraca reversible Click-Torque E 1, 200-1000 Nm

- Con arrastre cuadradillo de 3/4", carraca reversible, 45 dientes
- Rango de medición: 200-1000 Nm; la exactitud es de +/- el 3% según la norma DIN EN ISO 6789-1:2017-07
- El collarín de protección Click-Torque se monta alrededor del tubo de la llave dinamométrica Wera Click-Torque. Así se evita que el mango entre en contacto con la superficie. De esta manera se previenen ensuciamientos y posibles daños

## Llave dinamométrica con carraca reversible Click-Torque E 1, 200-1000 Nm



		Nm		lbf. ft.	mm		mm	mm	mm	mm	mm	mm	mm	mm	mm	mm	mm	mm	mm	mm	
Code	4013288																				
05075630001	193261	3/4"	200-1000	1,00	148-737	1250	140	47	63	30	49 7/32"	5 33/64"	1 27/32"	2 31/64"	1 3/16"						1

### Click-Torque Push R/L Llave dinamométrica ajustable para apriete a derecha e izquierda

Llave dinamométrica Click en el inconfundible diseño de Wera. Para apriete a derecha e izquierda. Diseño muy robusto con alta precisión según norma DIN EN ISO 6789-1:2017-07. Fácil ajuste y aseguramiento del par. El click audible y palpable al ajustar los valores de la escala facilita el ajuste seguro del valor de par deseado. El robusto mecanismo de desacople garantiza una señal claramente audible y palpable al alcanzar el par de apriete ajustado.

Con un útil arrastre de cuadradillo de 1/2", que ayuda al cambio de dirección. Arrastre con retención de vasos.

- Para el apriete a derecha e izquierda mediante el conmutado ultra suave del arrastre de cuadradillo
- Rango de medición: 20-100 Nm; la exactitud es de +/- el 3% según la norma DIN EN ISO 6789-1:2017-07
- 45 dientes y arrastre de cuadradillo de 1/2" con retención de vasos
- El valor del par de giro deseado se ajusta y asegura de forma fácil, y tan pronto se alcanzan los valores de la escala se oye y siente un mecanismo de encastre
- Dispone de un mecanismo de activación claramente audible y palpable al alcanzar el par de apriete preajustado
- El collarín de protección Click-Torque se monta alrededor del tubo de la llave dinamométrica Wera Click-Torque. Así se evita que el mango entre en contacto con la superficie. De esta manera se previenen ensuciamientos y posibles daños

### Click-Torque C 2 Push R/L Llave dinamométrica para apriete a derecha e izquierda, 20-100 Nm



Code	EAN	□	Nm	Nm	lbf. ft.	mm	mm	mm	mm	mm	mm	mm	mm	mm	mm	mm	mm	mm	mm	
05075625001	218926	1/2"	20-100	0,5	15-73	405	140	47	43	18,5	15 15/16"	5 33/64"	1 27/32"	1 11/16"	45/64"					1

### Click-Torque C 3 Push R/L Llave dinamométrica para apriete a derecha e izquierda, 40-200 Nm

- Rango de medición: 40-200 Nm; la exactitud es de +/- el 3% según la norma DIN EN ISO 6789-1:2017-07
- Para el apriete a derecha e izquierda mediante el conmutado ultra suave del arrastre de cuadradillo
- 45 dientes y arrastre de cuadradillo de 1/2" con retención de vasos
- El collarín de protección Click-Torque se monta alrededor del tubo de la llave dinamométrica Wera Click-Torque. Así se evita que el mango entre en contacto con la superficie. De esta manera se previenen ensuciamientos y posibles daños

### Click-Torque C 3 Push R/L Llave dinamométrica para apriete a derecha e izquierda, 40-200 Nm



Code	EAN	□	Nm	Nm	lbf. ft.	mm	mm	mm	mm	mm	mm	mm	mm	mm	mm	mm	mm	mm	mm	
05075626001	218933	1/2"	40-200	1,0	30-146	510	140	47	43	18,5	20 5/64"	5 33/64"	1 27/32"	1 11/16"	45/64"					1

## Click-Torque E 1 Push R/L Llave dinamométrica para apriete a derecha e izquierda, 200-1000 Nm

- Para el apriete a derecha e izquierda mediante el conmutado ultra suave del arrastre de cuadradillo
- Rango de medición: 200-1000 Nm; la exactitud es de +/- el 3% según la norma DIN EN ISO 6789-1:2017-07
- 45 dientes y arrastre de cuadradillo de 3/4".
- El collarín de protección Click-Torque se monta alrededor del tubo de la llave dinamométrica Wera Click-Torque. Así se evita que el mango entre en contacto con la superficie. De esta manera se previenen ensuciamientos y posibles daños

## Click-Torque E 1 Push R/L Llave dinamométrica para apriete a derecha e izquierda, 200-1000 Nm

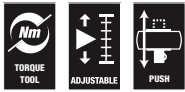

	EAN	□				⌘	⌘	⌘	⌘	⌘	⌘	⌘	⌘	⌘	⌘	⌘	⌘	⌘
Code	4013288		Nm	Nm	lbf. ft.	mm	mm	mm	mm	mm	mm	mm	mm	mm	mm	mm	mm	mm
05075631001	219053	3/4"	200-1000	1,0	148-737	1250	140	47	63	30	49 7/32"	5 33/64"	1 27/32"	2 31/64"	1 3/16"			1

## Llave dinamométrica para herramientas de inserción Click-Torque X 1, 2,5-25 Nm

Llave dinamométrica de salto en el diseño inconfundible de Wera. Una construcción muy robusta se combina con una enorme precisión según la norma DIN EN ISO 6789-1:2017-07. El valor de par que se precisa, se ajusta y asegura de manera muy fácil. Además, el efecto de encastramiento claramente audible y palpable tan pronto se alcanzan los valores de la escala, facilita el ajuste seguro del par de apriete que se desea obtener. El sistema mecánico de activación es muy robusto y garantiza que se escuche y sienta una señal de activación clara tan pronto se alcance el valor del par de giro preajustado. Para el apriete hacia la derecha y la izquierda, y con un cuadradillo de inserción de 9x12 mm para la toma de los útiles correspondientes de inserción.

- Con toma para herramientas de inserción intercambiables de 9x12 mm.
- Rango de medición: 2.5-25 Nm; La exactitud es de +/- el 4% según la norma DIN EN ISO 6789-1:2017-07

## Llave dinamométrica para herramientas de inserción Click-Torque X 1, 2,5-25 Nm



⌘	EAN	□				⌘	S <sub>k</sub>	l <sub>k</sub>	⌘	⌘	⌘	⌘	⌘	⌘	⌘	⌘	⌘	⌘
Code	4013288		Nm	Nm	lbf. ft.	mm	mm	mm	mm	mm	mm	mm	mm	mm	mm	mm	mm	mm
05075651001	193773	9x12	2,5-25	0,10	1-18	292	17,5	240,0	121	42	24	20	11 9/64"	4 49/64"	1 21/32"	15/16"		1

<sup>1</sup>S<sub>k</sub> = Distancia entre el adaptador de prueba encajable y el punto de l<sub>k</sub> = Distancia entre el punto de apoyo de la fuerza y el punto de giro del adaptador de prueba

## Llave dinamométrica para herramientas de inserción Click-Torque X 2, 10-50 Nm

- Con toma para herramientas de inserción intercambiables de 9x12 mm.
- Rango de medición: 10-50 Nm; La exactitud es de +/- el 3% según la norma DIN EN ISO 6789-1:2017-07
- El collarín de protección Click-Torque se monta alrededor del tubo de la llave dinamométrica Wera Click-Torque. Así se evita que el mango entre en contacto con la superficie. De esta manera se previenen ensuciamientos y posibles daños

## Llave dinamométrica para herramientas de inserción Click-Torque X 2, 10-50 Nm



⌘	EAN	□				⌘	S <sub>k</sub>	l <sub>k</sub>	⌘	⌘	⌘	⌘	⌘	⌘	⌘	⌘	⌘	⌘
Code	4013288		Nm	Nm	lbf. ft.	mm	mm	mm	mm	mm	mm	mm	mm	mm	mm	mm	mm	mm
05075652001	193797	9x12	10-50	0,25	8-36	338	17,5	285,0	140	47	29	20	13 5/16"	5 33/64"	1 27/32"	1 9/64"		1

<sup>1</sup>S<sub>k</sub> = Distancia entre el adaptador de prueba encajable y el punto de l<sub>k</sub> = Distancia entre el punto de apoyo de la fuerza y el punto de giro del adaptador de prueba

### Llave dinamométrica para herramientas de inserción Click-Torque X 3, 20-100 Nm

- Con toma para herramientas de inserción intercambiables de 9x12 mm.
- Rango de medición: 20-100 Nm; la exactitud es de +/- el 3% según la norma DIN EN ISO 6789-1:2017-07
- El collarín de protección Click-Torque se monta alrededor del tubo de la llave dinamométrica Wera Click-Torque. Así se evita que el mango entre en contacto con la superficie. De esta manera se previenen ensuciamientos y posibles daños

### Llave dinamométrica para herramientas de inserción Click-Torque X 3, 20-100 Nm



		EAN																
Code		4013288		Nm	Nm	lbf. ft.	mm	S <sub>k</sub>	mm	mm	mm	mm	mm	mm	mm	mm	mm	
075653		193780	9x12	20-100	0,5	15-73	390	17,5	329,0	140	47	29	20	14 41/64"	5 33/64"	1 27/32"	1 9/64"	1

<sup>1</sup>S<sub>k</sub> = Distancia entre el adaptador de prueba encajable y el punto de l<sub>k</sub> = Distancia entre el punto de apoyo de la fuerza y el punto de giro del adaptador de prueba

### Llave dinamométrica para herramientas de inserción Click-Torque X 4, 40-200 Nm

- Con toma para herramientas de inserción intercambiables de 14x18 mm
- Rango de medición: 40-200 Nm; la exactitud es de +/- el 3% según la norma DIN EN ISO 6789-1:2017-07
- El collarín de protección Click-Torque se monta alrededor del tubo de la llave dinamométrica Wera Click-Torque. Así se evita que el mango entre en contacto con la superficie. De esta manera se previenen ensuciamientos y posibles daños

### Llave dinamométrica para herramientas de inserción Click-Torque X 4, 40-200 Nm



		EAN																
Code		4013288		Nm	Nm	lbf. ft.	mm	S <sub>k</sub>	mm	mm	mm	mm	mm	mm	mm	mm	mm	
05075654001		193803	14x18	40-200	1,0	30-146	487	25,5	435,0	140	47	32	26	18 57/64"	5 33/64"	1 27/32"	1 17/64"	1

<sup>1</sup>S<sub>k</sub> = Distancia entre el adaptador de prueba encajable y el punto de l<sub>k</sub> = Distancia entre el punto de apoyo de la fuerza y el punto de giro del adaptador de prueba

### Llave dinamométrica para herramientas de inserción Click-Torque X 5, 60-300 Nm

- Con toma para herramientas de inserción intercambiables de 14x18 mm
- Rango de medición: 60-300 Nm; La exactitud es de +/- el 3% según la norma DIN EN ISO 6789-1:2017-07
- El collarín de protección Click-Torque se monta alrededor del tubo de la llave dinamométrica Wera Click-Torque. Así se evita que el mango entre en contacto con la superficie. De esta manera se previenen ensuciamientos y posibles daños

### Llave dinamométrica para herramientas de inserción Click-Torque X 5, 60-300 Nm



		EAN																
Code		4013288		Nm	Nm	lbf. ft.	mm	S <sub>k</sub>	mm	mm	mm	mm	mm	mm	mm	mm	mm	
05075655001		193810	14x18	60-300	1,0	45-220	578	25,5	525,0	140	47	32	26	22 7/16"	5 33/64"	1 27/32"	1 17/64"	1

<sup>1</sup>S<sub>k</sub> = Distancia entre el adaptador de prueba encajable y el punto de l<sub>k</sub> = Distancia entre el punto de apoyo de la fuerza y el punto de giro del adaptador de prueba



### Llave dinamométrica para herramientas de inserción Click-Torque X 6, 80-400 Nm

- Con toma para herramientas de inserción intercambiables de 14x18 mm
- Rango de medición: 80-400 Nm; La exactitud es de +/- el 3% según la norma DIN EN ISO 6789-1:2017-07
- El collarín de protección Click-Torque se monta alrededor del tubo de la llave dinamométrica Wera Click-Torque. Así se evita que el mango entre en contacto con la superficie. De esta manera se previenen ensuciamientos y posibles daños

### Llave dinamométrica para herramientas de inserción Click-Torque X 6, 80-400 Nm



	EAN						<b>S<sub>k</sub></b>	<b>l<sub>k</sub></b>										
Code	4013288		Nm	Nm	lbf. ft.	mm	mm	mm	mm	mm	mm	mm						
05075656001	193827	14x18	80-400	1,0	60-295	665	25,5	615,0	140	47	32	26	25 <sup>25</sup> / <sub>32</sub> "	5 <sup>33</sup> / <sub>64</sub> "	1 <sup>27</sup> / <sub>32</sub> "	1 <sup>17</sup> / <sub>64</sub> "	1	

\* S<sub>k</sub> = Distancia entre el adaptador de prueba encajable y el punto de l<sub>k</sub> = Distancia entre el punto de apoyo de la fuerza y el punto de giro del adaptador de prueba

### Llave dinamométrica para herramientas de inserción Click-Torque X 7, 10-100 Nm

- Con toma para herramientas de inserción intercambiables de 14x18 mm
- Área de medición: 10-100 Nm; precisión ± 4 % según DIN EN ISO 6789-1:2017-07
- El collarín de protección Click-Torque se monta alrededor del tubo de la llave dinamométrica Wera Click-Torque. Así se evita que el mango entre en contacto con la superficie. De esta manera se previenen ensuciamientos y posibles daños. Además el collarín también funciona como una protección contra el rodamiento del útil durante el trabajo
- El código QR grabado con láser y resistente al desgaste, facilita determinar el valor correcto del par de giro dependiendo de la llave dinamométrica y del útil de inserción que se utilice

### Llave dinamométrica para herramientas de inserción Click-Torque X 7, 10-100 Nm



	EAN						<b>S<sub>k</sub></b>	<b>l<sub>k</sub></b>										
Code	4013288		Nm	Nm	lbf. ft.	mm	mm	mm	mm	mm	mm	mm						
05075657001	229335	14x18	10-100	0,5	8-73	395	25,5	343,0	140	47	29	20	14 <sup>41</sup> / <sub>64</sub> "	5 <sup>33</sup> / <sub>64</sub> "	1 <sup>27</sup> / <sub>32</sub> "	1 <sup>9</sup> / <sub>64</sub> "	1	

\* S<sub>k</sub> = Adaptador de prueba de cota de referencia; l<sub>k</sub> = Distancia entre el punto de aplicación de la fuerza y el eje del aparato de prueba

## 9530 Juego de llave dinamométrica para bombas caloríficas/sistemas de climatización

Un juego de llaves dinamométricas Click-Torque de 4 piezas con tres llaves de boca Joker de inserción autoajustantes. Para el apriete profesional de uniones atornilladas durante la instalación o la reparación de equipos de refrigeración y climatización así como de bombas caloríficas. Llaves dinamométricas tipo "Klick" en el diseño inconfundible de Wera. Una fabricación muy robusta que ofrece enorme exactitud según DIN EN ISO 6789-1:2017-07. Un ajuste y un aseguramiento del valor determinado. El encastre audible y palpable al alcanzar los valores de escala, facilita de forma adicional el ajuste seguro del valor dinamométrico. El mecanismo de activación es muy robusto y garantiza una señal claramente audible y palpable cuando se alcanza el valor dinamométrico preajustado.

Para el apriete hacia la derecha y hacia la izquierda, y con un vaso de cuadradillo de 14x18 mm para la toma de útiles enchufables correspondientes.

Las tres llaves de boca Joker 7880, conectables y autoajustante, sustituyen varias llaves de boca de cotas individuales, gracias a sus mordazas continuas y paralelas. El tamaño necesario se ajusta de manera continua y autónoma al posicionar la llave en la tuerca hexagonal o el tornillo hexagonal correspondiente. La función de carraca permite un trabajo de atornillar rápido y continuo sin tener que interrumpir el movimiento. Gracias a la utilización de los ángulos prismáticos, es posible conseguir un ángulo de retorno de tan solo 30°.

- Un juego para el apriete profesional de uniones atornilladas durante la instalación y la reparación de equipos frigoríficos y de climatización, así como de bombas caloríficas
- Llave dinamométrica Click-Torque X 7 con toma para herramientas intercambiables de inserción de 14x18 mm
- Área de medición: 10-100 Nm; precisión  $\pm 4\%$  según DIN EN ISO 6789-1:2017-07
- La llave Joker 7880 cubre todas las medidas en pulgadas en el área de aplicación correspondiente
- Un agarre automático y continuo de tornillos y tuercas hexagonales
- Un trabajo de atornillar rápido y continuado sin tener que interrumpirlo al reposicionar la llave gracias a la función mecánica de carraca
- El código QR grabado con láser y resistente al desgaste, facilita determinar el valor correcto del par de giro dependiendo de la llave dinamométrica y del útil de inserción que se utilice

## 9530 Juego de llave dinamométrica para bombas caloríficas/sistemas de climatización



Code		EAN		
		4013288		
05136076001	228987			1
			Click-Torque X 7 1x 14x18, 10-100 Nm	
			7880 Joker XXL 1x 14x18x24-32x(15/16"-1 1/4")x113,5	
			7880 Joker XL 1x 14x18x19-24x(3/4"-15/16")x95,0	
			7880 Joker L 1x 14x18x16-19x(5/8"-3/4")x85,5	

### Llave dinamométrica ajustable, preajustada para herramientas de inserción Click-Torque XP 1, 2,5-25 Nm, 2,5 Nm

Llave dinamométrica con valor de par de giro preajustado para todas aquellas aplicaciones en las cuales se necesita constantemente el mismo par de apriete, y en las cuales es necesario que haya una alta precisión repetitiva. El par de giro puede ser modificado dentro del área de medición. El robusto acoplamiento a fricción emite una señal de salto claramente audible y palpable cuando se alcanza el par de giro preajustado.

La llave es adecuada para el apriete hacia la derecha y hacia la izquierda, gracias a la toma de cuadradillo interior para herramientas intercambiables de inserción. En caso de que se deseara, y previa demanda, se pueden suministrar herramientas con un par de apriete preajustado que tenga un valor deseado diferente al par de giro pre-establecido, siempre que el nuevo valor esté dentro del área de medición definida.

- Con toma de cuadradillo interior (9x12 mm) para herramientas intercambiables de inserción; apriete hacia la derecha y hacia la izquierda
- Llave dinamométrica de par de giro en el diseño inconfundible de Wera
- Rango de medición: 2.5-25 Nm; La exactitud es de +/- el 2% según la norma DIN EN ISO 6789-1:2017-07
- El par de giro preajustado puede ser modificado dentro del área de medición en el laboratorio de pruebas

### Llave dinamométrica ajustable, preajustada para herramientas de inserción Click-Torque XP 1, 2,5-25 Nm, 2,5 Nm



		EAN						$S_k$	$l_k$										
Code				Nm	Nm	lbf. ft.	mm	mm	mm	mm	mm	mm	mm	mm	mm	mm	mm		
05075670001		4013288	206169	9x12	2,5	2,5-25	2-18	217	17,5	180,0	137	35	24	20	8 35/64"	5 25/64"	1 3/8"	15/16"	1
05075670101 <sup>1)</sup>		206206	206206	9x12	2,5	2,5-25	2-18	217	17,5	180,0	137	35	24	20	8 35/64"	5 25/64"	1 3/8"	15/16"	1

<sup>1)</sup>Bajo demanda se pueden suministrar herramientas con diferente par pre-establecido. El ajuste a libre elección puede realizarse en las siguientes unidades: Nm, kgf. m, lbf. ft., ozf. in., dN. m, kgf. cm, lbf. in, in. oz, cN. m, gf. m, ft. lb, gf. cm, in. lb.

<sup>2)</sup> $S_k$  = Distancia entre el adaptador de prueba encajable y el punto de  $l_k$  = Distancia entre el punto de apoyo de la fuerza y el punto de giro del adaptador de prueba

### Llave dinamométrica ajustable, preajustada para herramientas de inserción Click-Torque XP 2, 10-50 Nm, 10 Nm

- Con toma de cuadradillo interior (9x12 mm) para herramientas intercambiables de inserción; apriete hacia la derecha y hacia la izquierda
- Rango de medición: 10-50 Nm; La exactitud es de +/- el 2% según la norma DIN EN ISO 6789-1:2017-07
- El par de giro preajustado puede ser modificado dentro del área de medición en el laboratorio de pruebas

### Llave dinamométrica ajustable, preajustada para herramientas de inserción Click-Torque XP 2, 10-50 Nm, 10 Nm



		EAN						$S_k$	$l_k$										
Code				Nm	Nm	lbf. ft.	mm	mm	mm	mm	mm	mm	mm	mm	mm	mm	mm		
05075671001		4013288	206176	9x12	10,0	10-50	8-36	262	17,5	225,0	137	35	24	20	10 5/16"	5 25/64"	1 3/8"	15/16"	1
05075671010 <sup>1)</sup>		206213	206213	9x12	10,0	10-50	8-36	262	17,5	225,0	137	35	24	20	10 5/16"	5 25/64"	1 3/8"	15/16"	1

<sup>1)</sup>Bajo demanda se pueden suministrar herramientas con diferente par pre-establecido. El ajuste a libre elección puede realizarse en las siguientes unidades: Nm, kgf. m, lbf. ft., ozf. in., dN. m, kgf. cm, lbf. in, in. oz, cN. m, gf. m, ft. lb, gf. cm, in. lb.

<sup>2)</sup> $S_k$  = Distancia entre el adaptador de prueba encajable y el punto de  $l_k$  = Distancia entre el punto de apoyo de la fuerza y el punto de giro del adaptador de prueba

### Llave dinamométrica ajustable, preajustada para herramientas de inserción Click-Torque XP 3, 15-100 Nm, 15 Nm

- Con toma de cuadradillo interior (9x12 mm) para herramientas intercambiables de inserción; apriete hacia la derecha y hacia la izquierda
- Rango de medición: 15-100 Nm; La exactitud es de +/- el 2% según la norma DIN EN ISO 6789-1:2017-07
- El par de giro preajustado puede ser modificado dentro del área de medición en el laboratorio de pruebas

### Llave dinamométrica ajustable, preajustada para herramientas de inserción Click-Torque XP 3, 15-100 Nm, 15 Nm



Code	EAN	□				$S_k$	$l_k$											
Code	EAN	□	Nm	Nm	lbf. ft.	mm	mm	mm	mm	mm	mm	mm	mm	mm	mm	mm	mm	mm
05075672001	206183	9x12	15,0	15-100	11-74	332	17,5	296,0	137	35	24	20	13 5/64"	5 25/64"	1 3/8"	15/16"	1	
05075672010 <sup>1)</sup>	207999	9x12	15,0	15-100	11-74	332	17,5	296,0	137	35	24	20	13 5/64"	5 25/64"	1 3/8"	15/16"	1	

<sup>1)</sup>Bajo demanda se pueden suministrar herramientas con diferente par pre-establecido. El ajuste a libre elección puede realizarse en las siguientes unidades: Nm, kgf. m, lbf. ft., ozf. in., dN. m, kgf. cm, lbf. in, in. oz, cN. m, gf. m, ft. lb, gf. cm, in. lb.

<sup>2)</sup> $S_k$  = Distancia entre el adaptador de prueba encajable y el punto de  $l_k$  = Distancia entre el punto de apoyo de la fuerza y el punto de giro del adaptador de prueba

### Llave dinamométrica ajustable, preajustada para herramientas de inserción Click-Torque XP 4, 20-250 Nm, 20 Nm

- Con toma de cuadradillo interior (14 x18) para herramientas intercambiables de inserción; apriete hacia la derecha y hacia la izquierda
- Rango de medición: 20-250 Nm; La exactitud es de +/- el 2% según la norma DIN EN ISO 6789-1:2017-07
- El par de giro preajustado puede ser modificado dentro del área de medición en el laboratorio de pruebas
- El collarín de protección Click-Torque se monta alrededor del tubo de la llave dinamométrica Wera Click-Torque. Así se evita que el mango entre en contacto con la superficie. De esta manera se previenen ensuciamientos y posibles daños

### Llave dinamométrica ajustable, preajustada para herramientas de inserción Click-Torque XP 4, 20-250 Nm, 20 Nm



Code	EAN	□				$S_k$	$l_k$											
Code	EAN	□	Nm	Nm	lbf. ft.	mm	mm	mm	mm	mm	mm	mm	mm	mm	mm	mm	mm	mm
05075673001	206190	14x18	20,0	20-250	15-184	457	25,5	430,0	145	41	32	26	17 63/64"	5 45/64"	1 39/64"	1 17/64"	1	
05075673010 <sup>1)</sup>	206220	14x18	20,0	20-250	15-184	457	25,5	430,0	145	41	32	26	17 63/64"	5 45/64"	1 39/64"	1 17/64"	1	

<sup>1)</sup>Bajo demanda se pueden suministrar herramientas con diferente par pre-establecido. El ajuste a libre elección puede realizarse en las siguientes unidades: Nm, kgf. m, lbf. ft., ozf. in., dN. m, kgf. cm, lbf. in, in. oz, cN. m, gf. m, ft. lb, gf. cm, in. lb.

<sup>2)</sup> $S_k$  = Distancia entre el adaptador de prueba encajable y el punto de  $l_k$  = Distancia entre el punto de apoyo de la fuerza y el punto de giro del adaptador de prueba

## NUEVO

### Una medición fácil y sin errores del valor del par dinamométrico

El código QR grabado con láser y resistente al desgaste, facilita la determinación del valor correcto del par de giro dependiendo de la llave dinamométrica y del útil de inserción que se utilice. Simplemente escanear con el teléfono móvil o la tablet (si se tienen, los dos códigos QR: llave dinamométrica y herramienta de inserción). Automáticamente se abre una página Web (¡no una aplicación!) en la cual se reconocen las herramientas escaneadas. Luego solo hace falta poner el valor dinamométrico necesario; automáticamente, se calcula el valor del par corregido. Ya no hace falta determinar el valor por medio de fórmula de corrección o de cálculo.



[www.wera.de/torque-advisor](http://www.wera.de/torque-advisor)

### 7880 Joker XXL Llave de boca de inserción autoajutable para anchura de llave de 24-32 mm, 14x18 mm

- Para llaves dinamométricas de la serie Click-Torque X con toma de 14x18 mm
- La llave Joker 7880 cubre todas las medidas en pulgadas en el área de aplicación correspondiente
- Un agarre automático y continuo de tornillos y tuercas hexagonales
- El mecanismo de palanca que actúa en el agarre es capaz de evitar deslizamientos y daños del material
- Un trabajo de atornillar rápido y continuado sin tener que interrumpirlo al reposicionar la llave gracias a la función mecánica de carraca
- Un ángulo de retorno de tan solo 30° gracias al posicionamiento en los prismas angulares dentro de la boca
- El código QR grabado con láser y resistente al desgaste, facilita determinar el valor correcto del par de giro dependiendo de la llave dinamométrica y del útil de inserción que se utilice

### 7880 Joker XXL Llave de boca de inserción autoajutable para anchura de llave de 24-32 mm, 14x18 mm

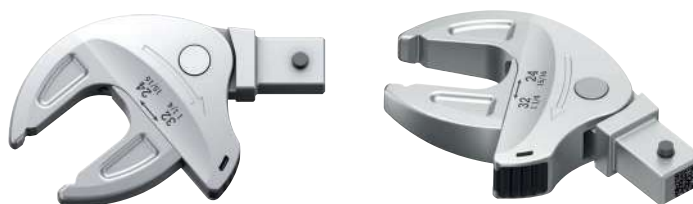

	EAN	□										
Code	4013288	mm	mm	mm	mm	mm	mm	mm	mm	mm	mm	
05020173001	229380	14x18	24-32	15/16"-1 1/4"	24,0 27,0 30,0 32,0	62,2 68,0 70,2 70,4	15/16" 31/32" 1" 1 1/16" 1 1/8" 1 3/16" 1 1/4"	62,2 63,9 65,4 66,4 69,5 70,1 70,2	113,5	1		

### 7880 Joker XL Llave de boca de inserción autoajutable para anchura de llave de 19-24 mm, 14x18 mm

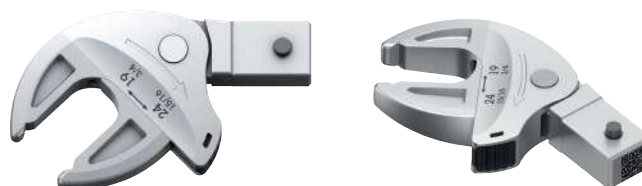

	EAN	□										
Code	4013288	mm	mm	mm	mm	mm	mm	mm	mm	mm	mm	
05020172001	229366	14x18	19-24	19,0 20,0 21,0 22,0 24,0	51,6 53,6 55,4 56,7 56,7	3/4" 25/32" 13/16" 7/8" 15/16"	51,6 53,3 54,7 56,7 56,7	3/4"-15/16"	95	1		

## 7880 Joker L Llave de boca de inserción autoajustable para anchura de llave de 16-19 mm, 14x18mm

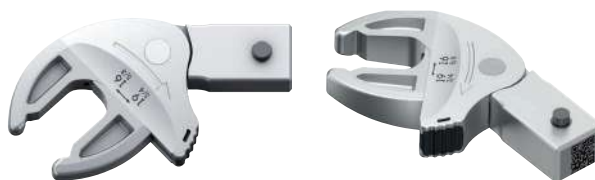

	EAN									
Code	4013288	mm	mm		mm			mm	mm	
05020171001	229359	14x18	16-19	5/8"-3/4"	16,0 17,0 18,0 19,0	44,6 46,7 48,2 49,1	5/8" 11/16" 3/4"	44,4 47,3 49,1	85,5	1

### 7770 Llave de boca de inserción, 9x12 mm

- Herramienta cuadrada de inserción de 9x12 mm
- Para llaves dinámicas de la serie Click-Torque X con toma de 9x12 mm
- Aplicación: cabezas de tornillos hexagonales o tuercas hexagonales
- Con bloqueo de perno
- Gracias a la construcción con material de acero cromo-vanadio, las herramientas de inserción se prestan para cargas más altas durante su utilización

### 7770 Llave de boca de inserción, 9x12 mm

Forma **A**  
 05078600001  
 05078601001  
 05078602001  
 05078603001  
 05078604001  
 05078605001



Forma **B**  
 05078606001  
 05078607001  
 05078608001  
 05078609001  
 05078610001  
 05078611001  
 05078612001



	EAN									
Code	4013288	mm	mm	mm	mm	mm	mm	mm	mm	
05078600001	196101	9x12	7	17,5	39,0	22,0	22,0	5,0	1	
05078601001	196095	9x12	8	17,5	39,0	22,0	22,0	5,0	1	
05078602001	196088	9x12	9	17,5	39,0	22,0	22,0	5,0	1	
05078603001	196071	9x12	10	17,5	39,0	22,0	22,0	5,0	1	
05078604001	196064	9x12	11	17,5	39,0	22,0	22,0	5,0	1	
05078605001	196057	9x12	12	17,5	39,0	22,0	22,0	5,0	1	
05078606001	196040	9x12	13	17,5	41,0	24,0	30,0	7,0	1	
05078607001	196033	9x12	14	17,5	41,0	24,0	30,0	7,0	1	
05078608001	196026	9x12	15	17,5	41,0	24,0	30,0	7,0	1	
05078609001	196019	9x12	16	17,5	41,0	24,0	30,0	7,0	1	
05078610001	196002	9x12	17	17,5	41,0	24,0	30,0	7,0	1	
05078611001	196118	9x12	18	17,5	41,0	24,0	30,0	7,0	1	
05078612001	196125	9x12	19	17,5	41,0	24,0	30,0	7,0	1	

## 7780 Llave de boca de inserción, 14x18 mm

Llave de boca de inserción, para cabezas de tornillos hexagonales o tuercas hexagonales; para llaves dinámicas de la serie Click-Torque X con toma de 14x18 mm.

### 7780 Llave de boca de inserción, 14x18 mm

Forma **A**  
05078670001



Forma **B**  
05078671001  
05078672001  
05078673001  
05078674001  
05078675001  
05078676001



Forma **C**  
05078677001  
05078678001  
05078679001  
05078680001  
05078681001



Forma **D**  
05078682001  
05078683001  
05078684001  
05078685001  
05078686001  
05078687001



	EAN									
Code	4013288	mm	mm	mm	mm	mm	mm	mm	mm	
05078670001	196729	14x18	13	25,5	56,0	32,0	30,0	7,0	1	
05078671001	196736	14x18	14	25,5	58,0	33,0	32,0	8,0	1	
05078672001	196743	14x18	15	25,5	58,0	33,0	32,0	8,0	1	
05078673001	196750	14x18	16	25,5	58,0	33,0	32,0	9,0	1	
05078674001	196767	14x18	17	25,5	58,0	33,0	32,0	9,0	1	
05078675001	196774	14x18	18	25,5	58,0	33,0	32,0	9,7	1	
05078676001	196781	14x18	19	25,5	58,0	33,0	32,0	9,7	1	
05078677001	196798	14x18	21	25,5	61,0	36,0	52,0	11,0	1	
05078678001	196804	14x18	22	25,5	61,0	36,0	52,0	11,0	1	
05078679001	196811	14x18	24	27,5	61,0	36,0	52,0	12,0	1	
05078680001	196828	14x18	26	30,0	61,0	36,0	52,0	13,0	1	
05078681001	196835	14x18	27	30,0	61,0	36,0	52,0	13,0	1	
05078682001	196842	14x18	29	30,0	61,0	36,0	52,0	14,0	1	
05078683001	196859	14x18	30	30,0	61,0	36,0	52,0	14,0	1	
05078684001	196866	14x18	32	32,5	61,0	36,0	52,0	14,0	1	
05078685001	196873	14x18	36	32,5	61,0	36,0	52,0	15,0	1	
05078686001	196880	14x18	38	32,5	61,0	36,0	52,0	15,0	1	
05078687001	196897	14x18	41	32,5	61,0	36,0	52,0	15,0	1	



## 7771 Llave anular de inserción, 9x12 mm

Llave anular de inserción, para cabezas de tornillos hexagonales o tuercas hexagonales; para llaves dinámicas de la serie Click-Torque X con toma de 9x12 mm.

### 7771 Llave anular de inserción, 9x12 mm

#### Forma A

05078620001  
05078621001  
05078622001  
05078623001  
05078624001



#### Forma B









05078625001  
05078626001  
05078627001  
05078628001  
05078629001  
05078630001  
05078631001  
05078632001



#### Forma C

05078633001



	EAN								
Code	4013288	mm	mm	mm	mm	mm	mm	mm	
05078620001	196163	9x12	7	17,5	41,0	24,0	22,0	8,0	1
05078621001	196156	9x12	8	17,5	41,0	24,0	22,0	8,0	1
05078622001	196170	9x12	9	17,5	41,0	24,0	22,0	8,0	1
05078623001	196187	9x12	10	17,5	41,0	24,0	22,0	8,0	1
05078624001	196194	9x12	11	17,5	41,0	24,0	22,0	8,0	1
05078625001	196200	9x12	12	17,5	44,0	27,0	22,0	11,0	1
05078626001	196217	9x12	13	17,5	44,0	27,0	22,0	11,0	1
05078627001	196224	9x12	14	17,5	44,0	27,0	22,0	11,0	1
05078628001	196231	9x12	15	17,5	44,0	27,0	22,0	11,0	1
05078629001	196248	9x12	16	17,5	44,0	27,0	22,0	11,0	1
05078630001	196255	9x12	17	17,5	44,0	27,0	22,0	11,0	1
05078631001	196262	9x12	18	17,5	44,0	27,0	22,0	11,0	1
05078632001	196279	9x12	19	17,5	44,0	27,0	22,0	11,0	1
05078633001	196286	9x12	21	17,5	51,0	34,0	33,0	15,0	1



## 7781 Llave anular de inserción, 14x18 mm

Llave anular de inserción, para cabezas de tornillos hexagonales o tuercas hexagonales; para llaves dinámicas de la serie Click-Torque X con toma de 14x18 mm.

### 7781 Llave anular de inserción, 14x18 mm

Forma **A**  
05078690001  
05078691001  
05078692001



Forma **B**  
05078693001  
05078694001  
05078695001  
05078696001  
05078697001  
05078698001  
05078699001



Forma **C**  
05078700001  
05078701001  
05078702001  
05078703001  
05078704001  
05078705001



	EAN									
Code	4013288	mm	mm	mm	mm	mm	mm	mm	mm	
05078690001	196132	14x18	13	25,5	62,0	37,0	30,0	11,0	1	
05078691001	196576	14x18	14	25,5	62,0	37,0	30,0	11,0	1	
05078692001	196583	14x18	15	25,5	62,0	37,0	30,0	11,0	1	
05078693001	196590	14x18	16	25,5	64,0	39,0	28,0	12,0	1	
05078694001	196606	14x18	17	25,5	64,0	39,0	28,0	12,0	1	
05078695001	196620	14x18	18	25,5	64,0	39,0	28,0	12,0	1	
05078696001	196637	14x18	19	25,5	64,0	39,0	28,0	12,0	1	
05078697001	196644	14x18	21	25,5	64,0	39,0	28,0	12,0	1	
05078698001	196613	14x18	22	25,5	64,0	39,0	28,0	12,0	1	
05078699001	196651	14x18	24	25,5	64,0	39,0	28,0	12,0	1	
05078700001	196668	14x18	27	25,5	81,0	56,0	53,0	21,0	1	
05078701001	196675	14x18	30	25,5	81,0	56,0	53,0	21,0	1	
05078702001	196682	14x18	32	25,5	81,0	56,0	53,0	21,0	1	
05078703001	196699	14x18	34	28,0	81,0	56,0	53,0	21,0	1	
05078704001	196705	14x18	36	28,0	81,0	56,0	53,0	21,0	1	
05078705001	196712	14x18	41	30,0	81,0	56,0	53,0	21,0	1	

### 7772 A Carraca de inserción, reversible, 9x12 mm

Carraca de inserción, reversible, para llaves de vaso de cuadrado de 1/4" así como piezas de inserción de 1/4" con arrastre de cuadradillo; para llaves dinámicas de la serie Click-Torque X con toma de 9x12 mm.

#### 7772 A Carraca de inserción, reversible, 9x12 mm



	EAN									
<b>Code</b>	4013288	mm		mm	mm	mm	mm	mm	mm	
05078635001	196347	9x12	1/4"	17,5	49,0	32,0	28,0	15,0		1

### 7772 B Carraca de inserción, reversible, 9x12 mm

Carraca de inserción, reversible, para llaves de vaso de cuadrado de 3/8" así como piezas de inserción de 3/8" con arrastre de cuadradillo; para llaves dinámicas de la serie Click-Torque X con toma de 9x12 mm.

#### 7772 B Carraca de inserción, reversible, 9x12 mm



	EAN									
<b>Code</b>	4013288	mm		mm	mm	mm	mm	mm	mm	
05078636001	196446	9x12	3/8"	17,5	52,0	35,0	35,0	21,0		1

### 7772 C Carraca de inserción, reversible, 9x12 mm

Carraca de inserción, reversible, para llaves de vaso de cuadrado de 1/2" así como piezas de inserción de 1/2" con arrastre de cuadradillo; para llaves dinámicas de la serie Click-Torque X con toma de 9x12 mm.

#### 7772 C Carraca de inserción, reversible, 9x12 mm



	EAN									
<b>Code</b>	4013288	mm		mm	mm	mm	mm	mm	mm	
05078637001	196453	9x12	1/2"	20,0	58,0	41,0	42,0	23,0		1

### 7782 C Carraca de inserción, reversible, 14x18 mm

Carraca de inserción, reversible, para llaves de vaso de cuadrado de 1/2" así como piezas de inserción de 1/2" con arrastre de cuadradillo; para llaves dinámicas de la serie Click-Torque X con toma de 14x18 mm.

#### 7782 C Carraca de inserción, reversible, 14x18 mm



	EAN									
<b>Code</b>	4013288	mm		mm	mm	mm	mm	mm	mm	
05078707001	196552	14x18	1/2"	20,0	66,0	41,0	42,0	23,0		1

### 7782 E Carraca de inserción, reversible, 14x18 mm

Carraca de inserción, reversible, para llaves de vaso de cuadrado de 3/4" así como piezas de inserción de 3/4" con arrastre de cuadradillo; para llaves dinámicas de la serie Click-Torque X con toma de 14x18 mm.

#### 7782 E Carraca de inserción, reversible, 14x18 mm



	EAN									
<b>Code</b>	4013288	mm		mm	mm	mm	mm	mm	mm	
05078708001	196569	14x18	3/4"	30,0	90,0	65,0	65,0	36,0		1

### 7773 A Herramienta de inserción con cuadradillo, 9x12 mm

Herramienta de inserción con cuadradillo, para llaves de vaso de cuadrado de 1/4" así como piezas de inserción de 1/4" con arrastre de cuadradillo; para llaves dinámicas de la serie Click-Torque X con toma de 9x12 mm.

#### 7773 A Herramienta de inserción con cuadradillo, 9x12 mm



	EAN									
<b>Code</b>	4013288	mm		mm	mm	mm	mm	mm	mm	
05078200001	023742	9x12	1/4"	17,5	44,0	28,0	21,0	14,0		1

### 7773 B Herramienta de inserción con cuadradillo, 9x12 mm

Herramienta de inserción con cuadradillo, para llaves de vaso de cuadrado de  $\frac{3}{8}$ " así como piezas de inserción de  $\frac{3}{8}$ " con arrastre de cuadradillo; para llaves dinámicas de la serie Click-Torque X con toma de 9x12 mm.

#### 7773 B Herramienta de inserción con cuadradillo, 9x12 mm



	EAN									
<b>Code</b>	4013288	mm		mm	mm	mm				
05078205001	023759	9x12	$\frac{3}{8}$ "	17,5	44,0	28,0	21,0	14,0	1	

### 7773 C Herramienta de inserción con cuadradillo, 9x12 mm

Herramienta de inserción con cuadradillo, para llaves de vaso de cuadrado de  $\frac{1}{2}$ " así como piezas de inserción de  $\frac{1}{2}$ " con arrastre de cuadradillo; para llaves dinámicas de la serie Click-Torque X con toma de 9x12 mm.

#### 7773 C Herramienta de inserción con cuadradillo, 9x12 mm



	EAN									
<b>Code</b>	4013288	mm		mm	mm	mm	mm	mm	mm	
05078210001	023766	9x12	$\frac{1}{2}$ "	17,5	44,0	28,0	21,0	14,0	1	

### 7783 C Herramienta de inserción con cuadradillo, 14x18 mm

Herramienta de inserción con cuadradillo, para llaves de vaso de cuadrado de  $\frac{1}{2}$ " así como piezas de inserción de  $\frac{1}{2}$ " con arrastre de cuadradillo; para llaves dinámicas de la serie Click-Torque X con toma de 14x18 mm.

#### 7783 C Herramienta de inserción con cuadradillo, 14x18 mm



	EAN									
<b>Code</b>	4013288	mm		mm	mm	mm	mm	mm	mm	
05078345001	024183	14x18	$\frac{1}{2}$ "	25,5	65,0	40,0	30,0	18,0	1	

### 7783 E Herramienta de inserción con cuadradillo pasante, 14x18 mm

Herramienta de inserción con cuadradillo, para llaves de vaso de cuadrado de 3/4" así como piezas de inserción de 3/4" con arrastre de cuadradillo; para llaves dinamométricas de la serie Click-Torque X con toma de 14x18 mm.

#### 7783 E Herramienta de inserción con cuadradillo pasante, 14x18 mm



	EAN									
<b>Code</b>	4013288	mm		mm	mm	mm	mm	mm	mm	
05078710001	196460	14x18	3/4"	25,5	70,0	45,0	40,0	25,0		1

### 7774/1 Herramienta de inserción adaptador de puntas de 1/4", 9x12 mm

Herramienta de inserción adaptador de puntas de 1/4"; para llaves dinamométricas de la serie Click-Torque X con toma de 9x12 mm.

#### 7774/1 Herramienta de inserción adaptador de puntas de 1/4", 9x12 mm



	EAN									
<b>Code</b>	4013288	mm		mm	mm	mm	mm	mm	mm	
05078640001	196316	9x12	1/4"	17,5	42,0	25,0	22,0	12,5		1

### 7774/2 Herramienta de inserción adaptador de puntas de 5/16", 9x12 mm

Herramienta de inserción adaptador de puntas de 5/16"; para llaves dinamométricas de la serie Click-Torque X con toma de 9x12 mm.

#### 7774/2 Herramienta de inserción adaptador de puntas de 5/16", 9x12 mm



	EAN									
<b>Code</b>	4013288	mm		mm	mm	mm	mm	mm	mm	
05078641001	196309	9x12	5/16"	17,5	42,0	25,0	22,0	12,5		1

### 7774/3 Herramienta de inserción adaptador de puntas de 5/16", 14x18 mm

Herramienta de inserción adaptador de puntas de 5/16"; para llaves dinámicas de la serie Click-Torque X con toma de 14x18 mm.

#### 7774/3 Herramienta de inserción adaptador de puntas de 5/16", 14x18 mm



	EAN									
Code	4013288	mm		mm	mm	mm	mm	mm	mm	
05078642001	196293	14x18	5/16"	25,5	58,0	33,0	30,0	13,0		1

### 7775 Llave anular de inserción, abierta, 9x12 mm

Llave anular de inserción, abierta, para cabezas de tornillos hexagonales o tuercas hexagonales; para llaves dinámicas de la serie Click-Torque X con toma de 9x12 mm.

#### 7775 Llave anular de inserción, abierta, 9x12 mm

Forma **A**  
 05078650001  
 05078651001  
 05078652001  
 05078653001  
 05078654001  
 05078655001



Forma **B**  
 05078656001  
 05078657001  
 05078658001



	EAN									
Code	4013288	mm	mm	mm	mm	mm	mm	mm	mm	
05078650001	196330	9x12	10	17,5	44,0	27,0	22,0	11,0		1
05078651001	196361	9x12	11	17,5	44,0	27,0	22,0	11,0		1
05078652001	196378	9x12	12	17,5	44,0	27,0	22,0	11,0		1
05078653001	196385	9x12	13	17,5	44,0	27,0	22,0	11,0		1
05078654001	196392	9x12	14	17,5	44,0	27,0	22,0	11,0		1
05078655001	196408	9x12	17	17,5	44,0	27,0	22,0	11,0		1
05078656001	196415	9x12	18	17,5	49,0	32,0	33,0	15,0		1
05078657001	196422	9x12	19	17,5	49,0	32,0	33,0	15,0		1
05078658001	196439	9x12	22	17,5	49,0	32,0	33,0	15,0		1

### 7776 Herramienta de inserción de TORX® exterior, 9x12 mm

Herramienta de inserción de TORX® exterior; para llaves dinámicas de la serie Click-Torque X con toma de 9x12 mm.

#### 7776 Herramienta de inserción de TORX® exterior, 9x12 mm

Forma **A**  
 05078660001  
 05078661001  
 05078662001  
 05078663001



Forma **B**  
 05078664001



	EAN									
Code	4013288	mm		mm	mm	mm	mm	mm	mm	
05078660001	195968	9x12	TX 6	17,5	40,0	23,0	22,0	8,0		1
05078661001	195975	9x12	TX 8	17,5	40,0	23,0	22,0	8,0		1
05078662001	195982	9x12	TX 10	17,5	40,0	23,0	22,0	8,0		1
05078663001	195999	9x12	TX 12	17,5	40,0	23,0	22,0	8,0		1
05078664001	196149	9x12	TX 14	17,5	45,0	28,0	22,0	11,0		1

## 7786 Herramienta de inserción de TORX® exterior, 14x18 mm

Herramienta de inserción de TORX® exterior; para llaves dinamométricas de la serie Click-Torque X con toma de 14x18 mm.

### 7786 Herramienta de inserción de TORX® exterior, 14x18 mm

Forma **A**  
05078714001  
05078715001



Forma **B**  
05078716001  
05078717001



	EAN									
Code	4013288	mm		mm	mm	mm	mm	mm	mm	
05078714001	196507	14x18	TX 14	25,5	37,0	62,0	30,0	11,0	1	
05078715001	196514	14x18	TX 18	25,5	37,0	62,0	30,0	11,0	1	
05078716001	196521	14x18	TX 20	25,5	40,0	65,0	32,0	12,0	1	
05078717001	196538	14x18	TX 24	25,5	40,0	65,0	32,0	12,0	1	

## 7779/1 Adaptador de inserción, 9x12 mm

Adaptador de inserción para el uso de herramientas de inserción con cuadrado exterior de 14x18 mm en llaves dinamométricas con cuadrado interior de 9x12 mm; para llaves dinamométricas de la serie Click-Torque X con toma de 9x12 mm.

### 7779/1 Adaptador de inserción, 9x12 mm



	EAN								
Code	4013288	mm	mm	mm	mm	mm	mm	mm	
05078666001	196323	9x12	14x18	49,0	33,0	32,0	26,0	1	

## 7779/2 Adaptador de inserción, 14x18 mm

Adaptador de inserción para el uso de herramientas de inserción con cuadrado exterior de 9x12 mm en llaves dinamométricas con cuadrado interior de 14x18 mm; para llaves dinamométricas de la serie Click-Torque X con toma de 14x18 mm.

### 7779/2 Adaptador de inserción, 14x18 mm



	EAN								
Code	4013288	mm	mm	mm	mm	mm	mm	mm	
05078667001	196545	14x18	9x12	52,0	27,0	28,0	21,0	1	







### 7790/1 Herramienta de inserción para unión por soldadura, 9x12 mm

Herramienta de inserción para unión por soldadura; para llaves dinamoétricas de la serie Click-Torque X con toma de 9x12 mm.

- Para soldar herramientas específicamente necesarias
- El trabajo de soldadura en el caso ideal debería ser realizado por un taller especializado en soldadura

### 7790/1 Herramienta de inserción para unión por soldadura, 9x12 mm



	EAN						
<b>Code</b>	4013288	mm	mm	mm	mm	mm	
05078720001	196354	9x12	24,0	8,0	22,0	14,0	1







### 7790/2 Herramienta de inserción para unión por soldadura, 14x18 mm

Herramienta de inserción para unión por soldadura; para llaves dinamoétricas de la serie Click-Torque X con toma de 14x18 mm.

- Para soldar herramientas específicamente necesarias
- El trabajo de soldadura en el caso ideal debería ser realizado por un taller especializado en soldadura

### 7790/2 Herramienta de inserción para unión por soldadura, 14x18 mm



	EAN						
<b>Code</b>	4013288	mm	mm	mm	mm	mm	
05078721001	196477	14x18	38,0	13,0	31,0	22,0	1



### Collarín Click-Torque

El casquillo evita que el mango de la llave dinamométrica Click-Torque toque la base del material en el que se está trabajando. De esta manera se evitan ensuciamientos y daños al depositar la herramienta durante el proceso de trabajo. Además, el casquillo evita que la herramienta ruede cuando se deposita. Dentro de la caja de depósito o de transporte de la llave, el casquillo ayuda a sostener la llave dinamométrica Click-Torque de forma segura. Es muy fácil colocar el casquillo en el tubo de la llave dinamométrica y volver a soltarlo.



### 7762 Collarín Click-Torque M3

Collarín Click-Torque como accesorio para llave dinamométrica Click-Torque B 1, B 2, C 1, C 2, C 3, C 4, X 2, X 3, X 4, X 5, XP 4, Click-Torque Push R/L C 2 y Click-Torque Push R/L C 3.

#### 7762 Collarín Click-Torque M3



	EAN							
<b>Code</b>	4013288	mm	mm	mm				
05078709001	211767	55,0	55,0	21,5				1

### 7761 Collarín Click-Torque M4

Collarín Click-Torque como accesorio para llave dinamométrica Click-Torque C 5 y X 6.

#### 7761 Collarín Click-Torque M4



	EAN							
<b>Code</b>	4013288	mm	mm	mm				
05078706001	211750	55,0	55,0	21,5				1

### 7763 Collarín Click-Torque M5

Collarín Click-Torque como accesorio para llave dinamométrica Click-Torque E 1 y Click-Torque Push R/L E 1.

#### 7763 Collarín Click-Torque M5



	EAN							
<b>Code</b>	4013288	mm	mm	mm				
05078711001	211774	73,0	73,0	27,0				1

### 2090 Destornillador de Golpe 90 Nm

Destornillador de golpe de alta calidad de Wera que es capaz de aflojar uniones atornilladas muy fijadas simplemente por medio de la fuerza de impacto, sin tener que utilizar máquinas. Los destornilladores de golpe de Wera disponen de un grado de efectividad especialmente alto por su construcción robusta de doble curva. La fuerza de impacto es transformada en un movimiento rotativo. Con esta herramienta no hace falta utilizar aparatos de accionamiento por aire comprimido. Para tornillos M 4-M 8. Salida: hexagonal interior de  $\frac{5}{16}$ ".

- Para aflojar y apretar tornillos sin utilización de máquinas
- La fuerza de golpe se transforma en un movimiento giratorio
- Un grado de efectividad especialmente alto por su construcción robusta de doble curva
- Con arrastre de  $\frac{5}{16}$ " de hexágono interior

### 2090 Destornillador de Golpe 90 Nm



	EAN	Ø	A <sup>1</sup>	A <sup>2</sup>					
<b>Code</b>	4013288		mm						
05072014001	180926	$\frac{5}{16}$ "	142,0	5 $\frac{19}{32}$ "					1

### 2090/17 Juego de Destornillador de Golpe

- 2090 Destornilladores de impacto de 90 Nm con amplia gama de accesorios
- Para aflojar y apretar tornillos sin utilización de máquinas
- La fuerza de golpe se transforma en un movimiento giratorio
- Un grado de efectividad especialmente alto por su construcción robusta de doble curva
- Con arrastre de  $\frac{5}{16}$ " de hexágono interior

### 2090/17 Juego de Destornillador de Golpe



Code	EAN		
05072017001	179777		1
		<b>2090 90 Nm</b> 1x $\frac{5}{16}$ "x142,0	
		<b>+</b> <b>851/2 Z PH</b> 1x PH 2x32; 1x PH 3x32	
		<b>+</b> <b>851/2 PH</b> 1x PH 4x32	
		<b>⊖</b> <b>800/2</b> 1x 2,0x12,0x41	
		<b>○</b> <b>840/2 Z</b> 1x 5x30; 1x 6x30; 1x 8x30; 1x 10x30	
		<b>○</b> <b>840/2</b> 1x 7,0x30	
		<b>⊛</b> <b>867/2 Z TORX®</b> 1x TX 30x35; 1x TX 40x35; 1x TX 45x35; 1x TX 50x35; 1x TX 55x35	
		<b>○</b> <b>870/2</b> 1x $\frac{3}{8}$ "x $\frac{5}{16}$ " <sup>1)</sup> ; 1x $\frac{1}{2}$ "x $\frac{5}{16}$ " <sup>1)</sup>	

<sup>1)</sup> Con bola; para llaves de vaso de uso manual

### 100 Maza con cabeza de Cellidor (Acetato de Celulosa)

Maza de cara blanda de Wera: una construcción cónica a ambos lados para una conexión insoltable entre el mango y la cabeza del martillo. La cabeza se compone de Cellidor. El mango es de madera de fresno de alta calidad. Para un trabajo vigoroso. Una aplicación variable gracias a las cabezas intercambiables de estas mazas. Para trabajos de altas exigencias.

#### 100 Maza con cabeza de Cellidor (Acetato de Celulosa)



Code	EAN	#				
05000005001	001139	1	23,0	76,0	250,0	2
05000010001	001146	2	28,0	87,0	265,0	2
05000015001	001153	3	33,0	96,0	280,0	2
05000020001	001160	4	36,0	102,0	290,0	2
05000025001	001177	5	41,0	108,0	320,0	2
05000030001	001184	6	51,0	117,0	340,0	2
05000035001	001191	7	61,0	131,0	380,0	2

<sup>\*)</sup> El artículo se retirará de la gama al 28.02.2025

### 101 Maza con cabeza de Nilón

La cabeza de la maza es de material de nilón sumamente duro. Para trabajos en chapa, trabajos de ampliación, construcción de carpas de lona así como de pabellones de ferias.

#### 101 Maza con cabeza de Nilón



Code	EAN	#				
05000305001	001351	1	23,0	76,0	250,0	2
05000310001	001368	2	28,0	87,0	265,0	2
05000315001	001375	3	33,0	96,0	280,0	2
05000320001	001382	4	36,0	102,0	290,0	2
05000325001	001399	5	41,0	108,0	320,0	2
05000330001	001405	6	51,0	117,0	340,0	2
05000335001	001412	7	61,0	131,0	380,0	2

<sup>\*)</sup> El artículo se retirará de la gama al 28.02.2025

### 102 Maza con cabeza de Uretano

La cabeza es de uretano de dureza media. Para trabajos de construcción de carrocerías y máquinas, así como para el área de trabajos en automóviles.

#### 102 Maza con cabeza de Uretano



Code	EAN	#				
05000505001	001498	1	23,0	76,0	250,0	2
05000510001	001504	2	28,0	87,0	265,0	2
05000515001	001511	3	33,0	96,0	280,0	2
05000520001	001528	4	36,0	102,0	290,0	2
05000525001	001535	5	41,0	108,0	320,0	2
05000530001	001542	6	51,0	117,0	340,0	2
05000535001	001559	7	61,0	131,0	380,0	2

<sup>\*)</sup> El artículo se retirará de la gama al 28.02.2025

### 100 S Mango de recambio de madera de fresno para Maza 100, 101, 102

Mangos para martillos 100, 101, 103 de excelente madera de fresno.

#### 100 S Mango de recambio de madera de fresno para Maza 100, 101, 102



Code	EAN	#		
05000205001	001283	1	250,0	1
05000210001	001290	2	265,0	1
05000215001	001306	3	280,0	1
05000220001	001313	4	290,0	1
05000225001	001320	5	320,0	1
05000230001	001337	6	340,0	1
05000235001	001344	7	380,0	1

<sup>\*)</sup> El artículo se retirará de la gama al 28.02.2025



### 100 L Cabezas de recambio de Cellidor (acetato de celulosa), para Maza 100

Cabeza intercambiable de maza de cara blanda de Celidor para trabajos de reparación/mantenimiento de altas exigencias.

#### 100 L Cabezas de recambio de Cellidor para Maza 100



Code	EAN	#	mm						
05000105001	001214	1	23,0						10
05000110001	001221	2	28,0						10
05000115001	001238	3	33,0						10
05000120001	001245	4	36,0						10
05000125001	001252	5	41,0						10
05000130001	001269	6	51,0						10
05000135001	001276	7	61,0						10

<sup>\*)</sup> El artículo se retirará de la gama al 28.02.2025

### 101 L Cabezas de recambio de nilón para Maza 101

Cabeza intercambiable de la maza elaborada de un nilón sumamente duro para trabajos en chapa, trabajos de desabollamiento y para construcción de carpas y pabellones de ferias.

#### 101 L Cabezas de recambio de nilón para Maza 101



Code	EAN	#	mm						
05000405001	001429	1	23,0						10
05000410001	001436	2	28,0						10
05000415001	001443	3	33,0						10
05000420001	001450	4	36,0						10
05000425001	001467	5	41,0						10
05000430001	001474	6	51,0						10
05000435001	001481	7	61,0						10

<sup>\*)</sup> El artículo se retirará de la gama al 28.02.2025

### 102 L Cabezas de recambio de uretano para Maza 102

Cabeza intercambiable de maza de cara blanda de uretano de dureza media para trabajos de carrocería, construcción de máquinas y trabajos en automóviles.

#### 102 L Cabezas de recambio de uretano para Maza 102



Code	EAN	#	mm						
05000605001	001566	1	23,0						10
05000610001	001573	2	28,0						10
05000615001	001580	3	33,0						10
05000620001	001597	4	36,0						10
05000625001	001603	5	41,0						10
05000630001	001610	6	51,0						10
05000635001	001627	7	61,0						10

<sup>\*)</sup> El artículo se retirará de la gama al 28.02.2025

# Pares de giro de comprobación en herramientas



## Punta Plana

Arrastres:  
DIN ISO 2380, VSM 35601.  
Valores de par obtenidos en útiles de prueba de acuerdo a DIN ISO 2380 con equipos de medición de par.

a x b mm	Par en Nm (min)	
	Uso a mano	Máquina
0,3 x 2,0	0,18	0,20
0,4 x 2,0	0,30	0,35
0,4 x 2,5	0,40	0,45
0,5 x 3,0	0,70	0,80
0,5 x 3,5	0,90	0,98
0,6 x 3,5	1,30	1,40
0,6 x 4,0	1,40	1,61
0,6 x 4,5	-	1,80
0,8 x 4,0	2,60	2,90
0,8 x 4,5	2,88	
0,8 x 5,0	3,20	3,58
0,8 x 5,5	3,50	3,90
1,0 x 5,5	5,50	6,20
1,0 x 6,5	6,50	7,28
1,0 x 7,0	7,0	7,80
1,2 x 6,5	9,40	10,50
1,2 x 7,0	10,0	11,28
1,2 x 8,0	11,5	12,90
1,4 x 9,0	17,6	19,70
1,5 x 13	29	32
1,6 x 8,0	20,5	22,9
1,6 x 9,0	23	25
1,6 x 10	25,6	28,7
2,0 x 12	48,0	53
2,0 x 13	52	58
2,5 x 14	87	98
2,5 x 16	100	112
3,0 x 18	162	181



## Puntas hexagonales

Arrastres: DIN ISO 2936.  
Valores de par obtenidos en útiles de prueba de acuerdo a DIN ISO 2936 con equipos de medición de par.

SW (mm)	Par en Nm (min.)
0,7	0,08
0,9	0,18
1,3	0,53
1,5	0,82
2,0	1,9
2,5	3,8
3	6,6
3,5	11
4	16
4,5	24
5	30
6	52
7	78
8	120
9	180
10	220
11	295
12	370
13	480
14	590
17	1000
19	1000
22	1000
24	1000
27	1000



## Puntas Phillips y Pozidriv

Arrastres: DIN 5260, ISO 8764 y VSM-SS 1687.  
Valores de par obtenidos en útiles de prueba de acuerdo a DIN 5261, ISO 8764 con equipos de medición de par.

Puntas	Par en Nm (min.)	
	Uso a mano	Máquina
0	1,0	1,0
1	3,5	3,9
2	8,2	10,3
3	19,5	32,0
4	38,0	88,7



## Puntas TORQ-SET®

Valores de par obtenidos en útiles de prueba de Phillips Screw Company, licenciadador de TORQ-SET® con equipos de medición.

Puntas	Par en Nm (min.)	
	Puntas	Destornilladores
2	1,1	1,1
3	1,7	1,7
4	2,8	2,8
5	4,0	4,0
6	5,1	5,1
8	8,5	8,5
10	11,3	11,3
1/4"	28	17
5/16"	56	28
3/8"	102	62
7/16"	147	
1/2"	249	
9/16"	271	
5/8"	339	



**Herramientas TORX® y TORX PLUS®**  
Valores de par obtenidos en útiles de prueba de Acument Global Technologies Inc., licenciadador de TORX® y TORX PLUS®.

Puntas	Par en Nm (min.) TORX®			TORX PLUS®		
	Inviolable	Destornilladores		Puntas	Inviolable	Destornilladores
1	0,10	-	0,08	0,11		
2	0,14	-	0,12	0,16		
3	0,25	-	0,21	0,28		
4	0,37	-	0,31	0,44		
5	0,51	-	0,43	0,61		
6	0,91	-	0,75	1,11		0,92
7	1,7	1,4	1,4	2,10		1,68
8	2,6	2,2	2,2	3,21	2,5	2,79
9	3,4	2,9	2,8	4,19	3,3	3,49
10	4,5	3,8	3,7	5,42	4,3	4,47
15	7,7	6,5	6,4	9,62	7,3	8,06
20	12,7	10,8	10,5	16,15	11,9	13,41
25	19,0	16,1	15,9	23,50	17,4	19,58
27	26,9	22,9	22,5	34,62	25,1	28,95
30	37,4	31,8	31,1	47,18	33,5	39,34
40	65,1	55,3	54,1	82,08	59,4	68,40
45	104	88	86	137,38	97,3	114,44
50	159	135	132	194,54	152,4	162,14
55	257	218	218	352,10	291,5	299,25
60	445	379	379	566,11	483,0	481,24
70	701	596	600	910,40	713,3	773,91

### Importante:

Después de las pruebas de par con el valor mínimo, los destornilladores no mostraban ninguna deformación o daño en la punta.

# Tablas de medidas de los perfiles

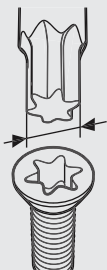

**Tornillos TORX® interior**

			A Ref. (mm)
TX 1			0,84
TX 2			0,94
TX 3			1,12
TX 4			1,30
TX 5			1,37
TX 6			1,65
TX 7			1,97
TX 8			2,30
TX 9			2,48
TX 10			2,72
TX 15			3,26
TX 20			3,84
TX 25			4,40
TX 27			4,96
TX 30			5,49
TX 40			6,60
TX 45			7,77
TX 50			8,79
TX 55			11,17
TX 60			13,20
TX 70			15,49

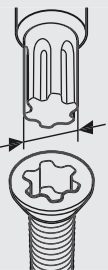
**Tornillos TORX PLUS® interior**

			A Ref. (mm)
1 IP			0,84
2 IP			0,95
3 IP			1,13
4 IP			1,29
5 IP			1,41
6 IP			1,69
7 IP			1,97
8 IP			2,29
9 IP			2,48
10 IP			2,72
15 IP			3,25
20 IP			3,84
25 IP			4,39
27 IP			4,95
30 IP			5,49
40 IP			6,60
45 IP			7,77
50 IP			8,79
55 IP			11,16
60 IP			13,20
70 IP			15,48

**Tornillos TORQ-SET® interior**

			A Ref. (mm)
0			0,43
1			0,43
2			0,43
3			0,48
4			0,56
5			0,63
6			0,71
8			0,84
10			0,96
1/4"			1,27
5/16"			1,60
3/8"			1,90
7/16"			2,23
1/2"			2,54

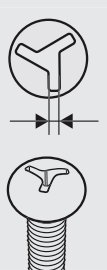

**Tornillos TRI-WING® interior**

			A Ref. (mm)
0			0,45
1			0,57
2			0,75
3			0,95
4			1,08
5			1,23
6			1,54
7			1,87
8			2,17
9			2,48
10			2,78

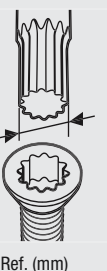
**Tornillos XZN interior**

			A Ref. (mm)
M 4			3,83
M 5			4,80
M 6			6,00
M 8			7,20
M 10			9,60
M 12			11,41
M 14			13,22
M 16			15,63
M 18			16,85
M 20			19,25

**Tornillos cuadrado interior**

			A Ref. (mm)	A Ref. (mm)
00			1,27	1,4
0			1,78	2
1			2,31	2,5
2			2,85	3,1
3			3,37	3,7
4			4,84	5,1

**Tornillos tipo Spanner**

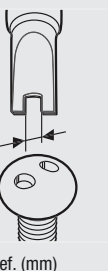
			A Ref. (mm)
4			1,52
6			2,41
8			2,79
10			3,30

# Tablas de conversión de valores de par

Unidades	SI			Escala métrica		Escala USA, GB		
	Unidades	dNm	Nm	cmkg	mkg	ft.lb	in.lb	in.oz
Factor de conversión	cNm	dNm	Nm	cmkg	mkg	ft.lb	in.lb	in.oz
1 cNm =	1	0,1	0,01	0,1020	0,0010	0,0074	0,0885	1,4161
1 dNm =	10	1	0,1	1,0197	0,0102	0,0738	0,8851	14,1612
1 Nm =	100	10	1	10,1972	0,1020	0,7376	8,8508	141,6123
1 cmkg =	9,8067	0,9807	0,0981	1	0,0100	0,0723	0,8680	13,8874
1 mkg =	980,6650	98,0665	9,8067	100	1	7,2330	86,7964	1388,7422
1 ft.lb =	135,5818	13,5581	1,3558	13,8255	0,1383	1	12	192
1 in.lb =	11,2985	1,1298	0,1130	1,1521	0,0115	0,0833	1	16
1 in.oz =	0,7062	0,0706	0,0071	0,0720	0,0007	0,0052	0,0625	1

**Ejemplo 1**  
 1 Nm = 0,102 mkg  
 17,4 Nm = 17,4 x 0,102 mkg  
 17,4 Nm = 1,775 mkg

**Ejemplo 2**  
 1 mkg = 9,8067 Nm  
 12,5 mkg = 12,5 x 9,8067 Nm  
 12,5 mkg = 122,58 Nm

**Conversión Nm - mkg** 1 Nm = 0,10197 mkg

Nm	0	1	2	3	4	5	6	7	8	9
0	0,00	0,10	0,20	0,31	0,41	0,51	0,61	0,71	0,82	0,92
10	1,02	1,12	1,22	1,33	1,43	1,53	1,63	1,73	1,84	1,94
20	2,04	2,14	2,24	2,35	2,45	2,55	2,65	2,75	2,86	2,96
30	3,06	3,16	3,26	3,37	3,47	3,57	3,67	3,77	3,87	3,98
40	4,08	4,18	4,28	4,38	4,49	4,59	4,69	4,79	4,89	5,00
50	5,10	5,20	5,30	5,40	5,51	5,61	5,71	5,81	5,91	6,02
60	6,12	6,22	6,32	6,42	6,53	6,63	6,73	6,83	6,93	7,04
70	7,14	7,24	7,34	7,44	7,55	7,65	7,75	7,85	7,95	8,06
80	8,16	8,26	8,36	8,46	8,57	8,67	8,77	8,87	8,97	9,08
90	9,18	9,28	9,38	9,48	9,59	9,69	9,79	9,89	9,99	10,10
100	10,20	10,30	10,40	10,50	10,60	10,71	10,81	10,91	11,01	11,11

**Conversión mkg - Nm** 1 mkg = 9,80665 Nm

mkg	0	1	2	3	4	5	6	7	8	9
0	0,00	9,81	19,61	29,42	39,23	49,03	58,84	68,65	78,45	88,26
10	98,07	107,87	117,68	127,49	137,29	147,10	156,91	166,71	176,52	186,33
20	196,13	205,94	215,75	225,55	235,36	245,17	254,97	264,78	274,59	284,39
30	294,20	304,01	313,81	323,62	333,43	343,23	353,04	362,85	372,65	382,46
40	392,27	402,07	411,88	421,69	431,49	441,30	451,11	460,91	470,72	480,53
50	490,33	500,14	509,95	519,75	529,56	539,37	549,17	558,98	568,79	578,59
60	588,40	598,21	608,01	617,82	627,63	637,43	647,24	657,05	666,85	676,66
70	686,47	696,27	706,08	715,89	725,69	735,50	745,31	755,11	764,92	774,73
80	784,53	794,34	804,15	813,95	823,76	833,57	843,37	853,18	862,99	872,79
90	882,60	892,41	902,21	912,02	921,83	931,63	941,44	951,25	961,05	970,86
100	980,67	990,47	1000,28	1010,08	1019,89	1029,70	1039,50	1049,31	1059,12	1068,92

**Conversión Nm - ft.lb** 1 Nm = 0,73756 ft.lb

Nm	0	1	2	3	4	5	6	7	8	9
0	0,00	0,74	1,48	2,21	2,95	3,69	4,43	5,16	5,90	6,64
10	7,38	8,11	8,85	9,59	10,33	11,06	11,80	12,54	13,28	14,01
20	14,75	15,49	16,23	16,96	17,70	18,44	19,18	19,91	20,65	21,39
30	22,13	22,86	23,60	24,34	25,08	25,81	26,55	27,29	28,03	28,76
40	29,50	30,24	30,98	31,72	32,45	33,19	33,93	34,67	35,40	36,14
50	36,88	37,62	38,35	39,09	39,83	40,57	41,30	42,04	42,78	43,52
60	44,25	44,99	45,73	46,47	47,20	47,94	48,68	49,42	50,15	50,89
70	51,63	52,37	53,10	53,84	54,58	55,32	56,05	56,79	57,53	58,27
80	59,00	59,74	60,48	61,22	61,96	62,69	63,43	64,17	64,91	65,64
90	66,38	67,12	67,86	68,59	69,33	70,07	70,81	71,54	72,28	73,02
100	73,76	74,49	75,23	75,97	76,71	77,44	78,18	78,92	79,66	80,39

**Conversión ft.lb - Nm** 1 ft.lb = 1,35581 Nm

ft.lb	0	1	2	3	4	5	6	7	8	9
0	0,00	1,36	2,71	4,07	5,42	6,78	8,13	9,49	10,85	12,20
10	13,56	14,91	16,27	17,63	18,98	20,34	21,69	23,05	24,40	25,76
20	27,12	28,47	29,83	31,18	32,54	33,90	35,25	36,61	37,96	39,32
30	40,67	42,03	43,39	44,74	46,10	47,45	48,81	50,16	51,52	52,88
40	54,23	55,59	56,94	58,30	59,66	61,01	62,37	63,72	65,08	66,43
50	67,79	69,15	70,50	71,86	73,21	74,57	75,93	77,28	78,64	79,99
60	81,35	82,70	84,06	85,42	86,77	88,13	89,48	90,84	92,20	93,55
70	94,91	96,26	97,62	98,97	100,33	101,69	103,04	104,40	105,75	107,11
80	108,46	109,82	111,18	112,53	113,89	115,24	116,60	117,96	119,31	120,67
90	122,02	123,38	124,73	126,09	127,45	128,80	130,16	131,51	132,87	134,23
100	135,58	136,94	138,29	139,65	141,00	142,36	143,72	145,07	146,43	147,78

**Conversión Nm - in.lb** 1 Nm = 8,85077 in.lb

Nm	0	1	2	3	4	5	6	7	8	9
0	0,00	8,85	17,70	26,55	35,40	44,25	53,10	61,96	70,81	79,66
10	88,51	97,36	106,21	115,06	123,91	132,76	141,61	150,46	159,31	168,16
20	177,02	185,87	194,72	203,57	212,42	221,27	230,12	238,97	247,82	256,67
30	265,52	274,37	283,22	292,08	300,93	309,78	318,63	327,48	336,33	345,18
40	354,03	362,88	371,73	380,58	389,43	398,28	407,14	415,99	424,84	433,69
50	442,54	451,39	460,24	469,09	477,94	486,79	495,64	504,49	513,34	522,20
60	531,05	539,90	548,75	557,60	566,45	575,30	584,15	593,00	601,85	610,70
70	619,55	628,40	637,26	646,11	654,96	663,81	672,66	681,51	690,36	699,21
80	708,06	716,91	725,76	734,61	743,46	752,32	761,17	770,02	778,87	787,72
90	796,57	805,42	814,27	823,12	831,97	840,82	849,67	858,52	867,38	876,23
100	885,08	893,93	902,78	911,63	920,48	929,33	938,18	947,03	955,88	964,73

**Conversión in.lb - Nm** 1 in.lb = 0,11298 Nm

in.lb	0	1	2	3	4	5	6	7	8	9
0	0,00	0,11	0,23	0,34	0,45	0,56	0,68	0,79	0,90	1,02
10	1,13	1,24	1,36	1,47	1,58	1,69	1,81	1,92	2,03	2,15
20	2,26	2,37	2,49	2,60	2,71	2,82	2,94	3,05	3,16	3,28
30	3,39	3,50	3,62	3,73	3,84	3,95	4,07	4,18	4,29	4,41
40	4,52	4,63	4,75	4,86	4,97	5,08	5,20	5,31	5,42	5,54
50	5,65	5,76	5,87	5,99	6,10	6,21	6,33	6,44	6,55	6,67
60	6,78	6,89	7,00	7,12	7,23	7,34	7,46	7,57	7,68	7,80
70	7,91	8,02	8,13	8,25	8,36	8,47	8,59	8,70	8,81	8,93
80	9,04	9,15	9,26	9,38	9,49	9,60	9,72	9,83	9,94	10,06
90	10,17	10,28	10,39	10,51	10,62	10,73	10,85	10,96	11,07	11,19
100	11,30	11,41	11,52	11,64	11,75	11,86	11,98	12,09	12,20	12,31

# Tablas de conversión de pulgadas/milímetros

pulgadas	0	1	2	3	4	5	6	7	8	9
		25.400	50.800	76.200	101.600	127.000	152.400	177.800	203.200	228.600
$1/64$	0.015625	0.397	25.797	51.197	76.597	101.997	127.397	152.797	178.197	203.597
$1/32$	0.03125	0.794	26.194	51.594	76.994	102.394	127.794	153.194	178.594	203.994
$3/64$	0.046875	1.191	26.591	51.991	77.391	102.791	128.191	153.591	178.991	204.391
$1/16$	0.0625	1.588	26.988	52.388	77.788	103.188	128.588	153.988	179.388	204.788
$5/64$	0.078125	1.984	27.384	52.784	78.184	103.584	128.984	154.384	179.784	205.184
$3/32$	0.09375	2.381	27.781	53.181	78.581	103.981	129.381	154.781	180.181	205.581
$7/64$	0.109375	2.778	28.178	53.578	78.978	104.378	129.778	155.178	180.578	205.978
$1/8$	0.125	3.175	28.575	53.975	79.375	104.775	130.175	155.575	180.975	206.375
$9/64$	0.140625	3.572	28.972	54.372	79.772	105.172	130.572	155.972	181.372	206.772
$5/32$	0.15625	3.969	29.369	54.769	80.169	105.569	130.969	156.369	181.769	207.169
$11/64$	0.171875	4.366	29.766	55.166	80.566	105.966	131.366	156.766	182.166	207.566
$3/16$	0.1875	4.762	30.162	55.562	80.962	106.362	131.762	157.162	182.562	207.962
$13/64$	0.203125	5.159	30.559	55.959	81.359	106.759	132.159	157.559	182.959	208.359
$7/32$	0.21875	5.556	30.956	56.356	81.756	107.156	132.556	157.956	183.356	208.756
$15/64$	0.234375	5.953	31.353	56.753	82.153	107.553	132.953	158.353	183.753	209.153
$1/4$	0.25	6.350	31.750	57.150	82.550	107.950	133.350	158.750	184.150	209.550
$17/64$	0.265625	6.747	32.147	57.547	82.947	108.347	133.747	159.147	184.547	209.947
$9/32$	0.28125	7.144	32.544	57.944	83.344	108.744	134.144	159.544	184.944	210.344
$19/64$	0.296875	7.541	32.941	58.341	83.741	109.141	134.541	159.941	185.341	210.741
$5/16$	0.3125	7.938	33.338	58.738	84.138	109.538	134.938	160.338	185.738	211.138
$21/64$	0.328125	8.334	33.734	59.134	84.534	109.934	135.334	160.734	186.134	211.534
$11/32$	0.34375	8.731	34.131	59.531	84.931	110.331	135.731	161.131	186.531	211.931
$23/64$	0.359375	9.128	34.528	59.928	85.328	110.728	136.128	161.528	186.928	212.328
$3/8$	0.375	9.525	34.925	60.325	85.725	111.125	136.525	161.925	187.325	212.725
$25/64$	0.390625	9.922	35.322	60.722	86.122	111.522	136.922	162.322	187.722	213.122
$13/32$	0.40625	10.319	35.719	61.119	86.519	111.919	137.319	162.719	188.119	213.519
$27/64$	0.421875	10.716	36.116	61.516	86.916	112.316	137.716	163.116	188.516	213.916
$7/16$	0.4375	11.112	36.512	61.912	87.312	112.712	138.112	163.512	188.912	214.312
$29/64$	0.453125	11.509	36.909	62.309	87.709	113.109	138.509	163.909	189.309	214.709
$15/32$	0.46875	11.906	37.306	62.706	88.106	113.506	138.906	164.306	189.706	215.106
$31/64$	0.484375	12.303	37.703	63.103	88.503	113.903	139.303	164.703	190.103	215.503
$1/2$	0.5	12.700	38.100	63.500	88.900	114.300	139.700	165.100	190.500	215.900
$33/64$	0.515625	13.097	38.497	63.897	89.297	114.697	140.097	165.497	190.897	216.297
$17/32$	0.53125	13.494	38.894	64.294	89.694	115.094	140.494	165.894	191.294	216.694
$35/64$	0.546875	13.891	39.291	64.691	90.091	115.491	140.891	166.291	191.691	217.091
$9/16$	0.5625	14.288	39.688	65.088	90.488	115.888	141.288	166.688	192.088	217.488
$37/64$	0.578125	14.684	40.084	65.484	90.884	116.284	141.684	167.084	192.484	217.884
$19/32$	0.59375	15.081	40.481	65.881	91.281	116.681	142.081	167.481	192.881	218.281
$39/64$	0.609375	15.478	40.878	66.278	91.678	117.078	142.478	167.878	193.278	218.678
$5/8$	0.625	15.875	41.275	66.675	92.075	117.475	142.875	168.275	193.675	219.075
$41/64$	0.640625	16.272	41.672	67.072	92.472	117.872	143.272	168.672	194.072	219.472
$21/32$	0.65625	16.669	42.069	67.469	92.869	118.269	143.669	169.069	194.469	219.869
$43/64$	0.671875	17.066	42.466	67.866	93.266	118.666	144.066	169.466	194.866	220.266
$11/16$	0.6875	17.462	42.862	68.262	93.662	119.062	144.462	169.862	195.262	220.662
$45/64$	0.703125	17.859	43.259	68.659	94.059	119.459	144.859	170.259	195.659	221.059
$23/32$	0.71875	18.256	43.656	69.056	94.456	119.856	145.256	170.656	196.056	221.456
$47/64$	0.734375	18.653	44.053	69.453	94.853	120.253	145.653	171.053	196.453	221.853
$3/4$	0.75	19.050	44.450	69.850	95.250	120.650	146.050	171.450	196.850	222.250
$49/64$	0.765625	19.447	44.847	70.247	95.647	121.047	146.447	171.847	197.247	222.647
$25/32$	0.78125	19.844	45.244	70.644	96.044	121.444	146.844	172.244	197.644	223.044
$51/64$	0.796875	20.241	45.641	71.041	96.441	121.841	147.241	172.641	198.041	223.441
$13/16$	0.8125	20.638	46.038	71.438	96.838	122.238	147.638	173.038	198.438	223.838
$53/64$	0.828125	21.034	46.434	71.834	97.234	122.634	148.034	173.434	198.834	224.234
$27/32$	0.84375	21.431	46.831	72.231	97.631	123.031	148.431	173.831	199.231	224.631
$55/64$	0.859375	21.828	47.228	72.628	98.028	123.428	148.828	174.228	199.628	225.028
$7/8$	0.875	22.225	47.625	73.025	98.425	123.825	149.225	174.625	200.025	225.425
$57/64$	0.890625	22.622	48.022	73.422	98.822	124.222	149.622	175.022	200.422	225.822
$29/32$	0.90625	23.019	48.419	73.819	99.219	124.619	150.019	175.419	200.819	226.219
$59/64$	0.921875	23.416	48.816	74.216	99.616	125.016	150.416	175.816	201.216	226.616
$15/16$	0.9375	23.812	49.212	74.612	100.012	125.412	150.812	176.212	201.612	227.012
$61/64$	0.953125	24.209	49.609	75.009	100.409	125.809	151.209	176.609	202.009	227.409
$31/32$	0.96875	24.606	50.006	75.406	100.806	126.206	151.606	177.006	202.406	227.806
$63/64$	0.984375	25.003	50.403	75.803	101.203	126.603	152.003	177.403	202.803	228.203

Unidades en mm



# Índice según números de código

Código	Página	Código	Página	Código	Página	Código	Página
05 000005 001	427	05 002946 001	255	05 003093 001	130	05 003500 001	98
05 000010 001	427	05 002948 001	255	05 003094 001	130	05 003501 001	102
05 000015 001	427	05 002950 001	255	05 003180 001	131	05 003502 001	102
05 000020 001	427	05 002960 001	255	05 003181 001	132	05 003503 001	102
05 000025 001	427	05 002966 001	255	05 003185 001	129	05 003504 001	102
05 000030 001	427	05 002968 001	255	05 003210 001	254	05 003505 001	102
05 000035 001	427	05 002970 001	255	05 003320 001	109	05 003506 001	102
05 000105 001	428	05 002973 001	255	05 003321 001	109	05 003507 001	102
05 000110 001	428	05 002976 001	255	05 003322 001	109	05 003508 001	102
05 000115 001	428	05 002980 001	255	05 003330 001	108	05 003509 001	102
05 000120 001	428	05 002990 001	253	05 003331 001	108	05 003510 001	102
05 000125 001	428	05 003010 001	102	05 003332 001	108	05 003511 001	102
05 000130 001	428	05 003030 001	130	05 003333 001	108	05 003512 001	102
05 000135 001	428	05 003031 001	130	05 003334 001	108	05 003513 001	102
05 000205 001	427	05 003032 001	130	05 003335 001	108	05 003514 001	102
05 000210 001	427	05 003033 001	130	05 003336 001	108	05 003515 001	102
05 000215 001	427	05 003034 001	130	05 003337 001	108	05 003516 001	102
05 000220 001	427	05 003035 001	130	05 003338 001	108	05 003517 001	102
05 000225 001	427	05 003036 001	130	05 003339 001	108	05 003518 001	102
05 000230 001	427	05 003037 001	130	05 003340 001	108	05 003519 001	102
05 000235 001	427	05 003038 001	130	05 003341 001	108	05 003520 001	102
05 000305 001	427	05 003039 001	130	05 003342 001	108	05 003521 001	102
05 000310 001	427	05 003040 001	130	05 003345 001	109	05 003522 001	102
05 000315 001	427	05 003041 001	130	05 003350 001	109	05 003523 001	102
05 000320 001	427	05 003042 001	130	05 003351 001	109	05 003524 001	110
05 000325 001	427	05 003043 001	130	05 003352 001	109	05 003525 001	110
05 000330 001	427	05 003044 001	130	05 003353 001	109	05 003526 001	110
05 000335 001	427	05 003050 001	130	05 003354 001	109	05 003527 001	111
05 000405 001	428	05 003051 001	130	05 003355 001	109	05 003528 001	110
05 000410 001	428	05 003052 001	130	05 003360 001	106	05 003529 001	111
05 000415 001	428	05 003054 001	130	05 003361 001	106	05 003530 001	110
05 000420 001	428	05 003056 001	130	05 003362 001	106	05 003531 001	109
05 000425 001	428	05 003059 001	128	05 003363 001	106	05 003533 001	96
05 000430 001	428	05 003060 001	128	05 003364 001	106	05 003535 001	97
05 000435 001	428	05 003061 001	128	05 003365 001	106	05 003536 001	112
05 000505 001	427	05 003062 001	128	05 003366 001	106	05 003550 001	115
05 000510 001	427	05 003063 001	128	05 003367 001	106	05 003551 001	122
05 000515 001	427	05 003064 001	128	05 003368 001	106	05 003552 001	122
05 000520 001	427	05 003065 001	128	05 003369 001	106	05 003553 001	122
05 000525 001	427	05 003066 001	128	05 003370 001	106	05 003554 001	122
05 000530 001	427	05 003067 001	128	05 003371 001	106	05 003555 001	122
05 000535 001	427	05 003068 001	128	05 003372 001	106	05 003556 001	122
05 000605 001	428	05 003069 001	128	05 003375 001	107	05 003557 001	122
05 000610 001	428	05 003070 001	128	05 003380 001	108	05 003558 001	122
05 000615 001	428	05 003071 001	128	05 003381 001	108	05 003559 001	122
05 000620 001	428	05 003072 001	128	05 003382 001	108	05 003560 001	122
05 000625 001	428	05 003073 001	128	05 003383 001	108	05 003561 001	122
05 000630 001	428	05 003074 001	128	05 003384 001	108	05 003562 001	122
05 000635 001	428	05 003075 001	128	05 003385 001	108	05 003563 001	122
05 002900 001	254	05 003080 001	130	05 003386 001	108	05 003564 001	122
05 002901 001	251	05 003081 001	130	05 003387 001	108	05 003565 001	122
05 002910 001	255	05 003082 001	130	05 003388 001	108	05 003566 001	122
05 002913 001	255	05 003083 001	130	05 003389 001	108	05 003567 001	122
05 002920 001	255	05 003084 001	130	05 003390 001	106	05 003568 001	122
05 002923 001	255	05 003085 001	130	05 003391 001	106	05 003569 001	122
05 002926 001	255	05 003086 001	130	05 003392 001	106	05 003570 001	122
05 002930 001	255	05 003087 001	130	05 003393 001	106	05 003571 001	122
05 002933 001	255	05 003088 001	130	05 003460 001	84	05 003572 001	122
05 002936 001	255	05 003089 001	130	05 003461 001	84	05 003573 001	122
05 002938 001	255	05 003090 001	130	05 003462 001	84	05 003574 001	122
05 002940 001	255	05 003091 001	130	05 003463 001	84	05 003575 001	122
05 002943 001	255	05 003092 001	130	05 003499 001	102	05 003576 001	122

# Índice según números de código

Código	Página	Código	Página	Código	Página	Código	Página
05 003577 001	122	05 003666 001	173	05 003824 001	152	05 004046 001	113
05 003578 001	122	05 003667 001	173	05 003825 001	152	05 004047 001	118
05 003579 001	122	05 003668 001	173	05 003826 001	152	05 004048 001	120
05 003580 001	122	05 003669 001	173	05 003827 001	152	05 004049 001	113
05 003581 001	134	05 003670 001	173	05 003828 001	152	05 004050 001	119
05 003582 001	134	05 003675 001	173	05 003829 001	152	05 004051 001	121
05 003583 001	134	05 003684 001	173	05 003830 001	150	05 004063 001	141
05 003584 001	134	05 003685 001	173	05 003831 001	150	05 004064 001	142
05 003585 001	134	05 003690 001	173	05 003832 001	150	05 004076 001	136
05 003590 001	134	05 003692 001	160	05 003833 001	150	05 004077 001	140
05 003591 001	133	05 003695 001	161	05 003834 001	150	05 004078 001	141
05 003592 001	133	05 003696 001	161	05 003835 001	150	05 004079 001	137
05 003594 001	114	05 003697 001	161	05 003836 001	150	05 004080 001	141
05 003596 001	114	05 003717 001	102	05 003837 001	150	05 004081 001	142
05 003600 001	138	05 003718 001	102	05 003838 001	150	05 004090 001	139
05 003601 001	145	05 003719 001	102	05 003840 001	152	05 004095 001	139
05 003602 001	145	05 003720 001	102	05 003841 001	152	05 004170 001	168
05 003603 001	145	05 003721 001	102	05 003842 001	152	05 004171 001	225
05 003604 001	145	05 003722 001	102	05 003843 001	152	05 004172 001	169
05 003605 001	145	05 003723 001	102	05 003844 001	152	05 004173 001	200
05 003606 001	145	05 003724 001	102	05 003845 001	152	05 004174 001	46
05 003607 001	145	05 003725 001	102	05 003850 001	150	05 004175 001	115
05 003608 001	145	05 003726 001	102	05 003851 001	150	05 004176 001	133
05 003609 001	145	05 003727 001	102	05 003852 001	150	05 004177 001	171
05 003610 001	145	05 003728 001	102	05 003853 001	150	05 004178 001	184
05 003611 001	145	05 003729 001	102	05 003854 001	150	05 004179 001	239
05 003612 001	145	05 003730 001	145	05 003855 001	150	05 004180 001	400
05 003613 001	145	05 003731 001	145	05 003856 001	150	05 004181 001	184
05 003614 001	145	05 003732 001	145	05 003857 001	150	05 004182 001	31
05 003615 001	145	05 003733 001	145	05 003858 001	150	05 004183 001	170
05 003616 001	145	05 003734 001	145	05 003880 001	103	05 004184 001	31
05 003617 001	145	05 003735 001	145	05 003881 001	108	05 004185 001	239
05 003618 001	145	05 003736 001	145	05 003882 001	107	05 004190 001	28
05 003619 001	145	05 003737 001	145	05 003883 001	103	05 004201 001	153
05 003620 001	145	05 003738 001	145	05 003884 001	104	05 004202 001	151
05 003621 001	145	05 003739 001	145	05 003890 001	111	05 004203 001	147
05 003622 001	145	05 003740 001	123	05 003891 001	111	05 004210 001	153
05 003623 001	145	05 003741 001	123	05 003892 001	161	05 004211 001	151
05 003624 001	145	05 003742 001	123	05 003893 001	162	05 004212 001	152
05 003625 001	145	05 003743 001	123	05 003970 001	124	05 004280 001	156
05 003626 001	145	05 003744 001	123	05 003971 001	131	05 004281 001	157
05 003627 001	145	05 003745 001	123	05 003972 001	129	05 004282 001	156
05 003628 001	145	05 003746 001	123	05 003973 001	125	05 004283 001	158
05 003629 001	145	05 003747 001	123	05 003974 001	132	05 004284 001	159
05 003630 001	145	05 003748 001	123	05 003980 001	135	05 004285 001	159
05 003631 001	145	05 003749 001	123	05 003981 001	135	05 004310 001	63
05 003632 001	145	05 003750 001	123	05 003982 001	89	05 004313 001	22
05 003633 001	145	05 003751 001	123	05 003990 001	78	05 004350 001	276
05 003634 001	145	05 003752 001	123	05 003991 001	66	05 004351 001	276
05 003635 001	145	05 003753 001	123	05 003995 001	146	05 004351 001	280
05 003636 001	155	05 003755 001	94	05 003996 001	153	05 004352 001	277
05 003637 001	155	05 003756 001	101	05 003997 001	150	05 004353 001	277
05 003638 001	154	05 003760 001	181	05 004003 001	100	05 004354 001	277
05 003639 001	155	05 003765 001	181	05 004004 001	101	05 004355 001	278
05 003640 001	155	05 003780 001	139	05 004016 001	95	05 004356 001	278
05 003641 001	155	05 003781 001	140	05 004017 001	99	05 004357 001	277
05 003642 001	154	05 003785 001	121	05 004018 001	100	05 004500 001	105
05 003643 001	154	05 003793 001	173	05 004019 001	95	05 004501 001	105
05 003645 001	137	05 003820 001	152	05 004020 001	99	05 004502 001	105
05 003647 001	138	05 003821 001	152	05 004021 001	101	05 004503 001	105
05 003660 001	172	05 003822 001	152	05 004033 001	119	05 004504 001	105
05 003665 001	173	05 003823 001	152	05 004034 001	121	05 004505 001	105

Código	Página	Código	Página	Código	Página	Código	Página
05 004506	001 105	05 004834	001 144	05 005451	001 123	05 006164	001 59
05 004507	001 105	05 004835	001 144	05 005452	001 124	05 006165	001 59
05 004508	001 105	05 004836	001 144	05 005460	001 151	05 006166	001 59
05 004509	001 105	05 004837	001 144	05 005470	001 149	05 006168	001 59
05 004510	001 105	05 004838	001 144	05 005480	001 146	05 006169	001 61
05 004511	001 105	05 004839	001 144	05 005490	001 143	05 006170	001 61
05 004512	001 105	05 004840	001 144	05 005500	001 122	05 006172	001 61
05 004525	001 105	05 004841	001 144	05 005501	001 122	05 006174	001 61
05 004530	001 126	05 004900	001 88	05 005502	001 122	05 006176	001 61
05 004531	001 126	05 004901	001 88	05 005503	001 122	05 006177	001 61
05 004532	001 126	05 004902	001 88	05 005504	001 122	05 006178	001 61
05 004533	001 126	05 004903	001 88	05 005505	001 122	05 006179	001 61
05 004534	001 126	05 004920	001 88	05 005506	001 122	05 006181	001 61
05 004535	001 126	05 004921	001 88	05 005507	001 122	05 006182	001 61
05 004536	001 126	05 004922	001 88	05 005508	001 122	05 006183	001 61
05 004537	001 126	05 004923	001 88	05 005509	001 122	05 006184	001 61
05 004538	001 126	05 004924	001 88	05 005510	001 122	05 006190	001 60
05 004539	001 126	05 004925	001 88	05 005511	001 122	05 006191	001 60
05 004540	001 126	05 004930	001 87	05 005512	001 122	05 006380	001 60
05 004541	001 126	05 004940	001 88	05 005513	001 122	05 006381	001 60
05 004542	001 126	05 004941	001 88	05 005514	001 122	05 006440	001 58
05 004543	001 126	05 004942	001 88	05 005515	001 122	05 006441	001 58
05 004544	001 126	05 004950	001 88	05 005516	001 122	05 006442	001 58
05 004545	001 127	05 004951	001 88	05 005517	001 122	05 006450	001 59
05 004550	001 148	05 004952	001 88	05 005518	001 122	05 006451	001 59
05 004551	001 148	05 004953	001 88	05 005519	001 122	05 006455	001 60
05 004552	001 148	05 004954	001 88	05 005520	001 122	05 006456	001 60
05 004553	001 148	05 004955	001 88	05 005521	001 122	05 006460	001 60
05 004554	001 148	05 004956	001 88	05 005522	001 122	05 006461	001 60
05 004555	001 148	05 004957	001 88	05 005523	001 122	05 006465	001 61
05 004556	001 148	05 004958	001 88	05 005524	001 122	05 006466	001 61
05 004557	001 148	05 004959	001 88	05 005525	001 122	05 006470	001 65
05 004558	001 148	05 004960	001 88	05 005526	001 122	05 006480	001 64
05 004559	001 148	05 004961	001 88	05 005530	001 116	05 006500	001 79
05 004560	001 148	05 004962	001 88	05 005531	001 117	05 006501	001 79
05 004561	001 148	05 004963	001 88	05 005540	001 117	05 006502	001 79
05 004562	001 148	05 004964	001 89	05 005655	001 62	05 006503	001 79
05 004563	001 148	05 004965	001 89	05 006100	001 58	05 006504	001 79
05 004565	001 149	05 004966	001 87	05 006105	001 58	05 006505	001 79
05 004570	001 142	05 004970	001 86	05 006110	001 58	05 006506	001 80
05 004571	001 142	05 004980	001 91	05 006115	001 58	05 006507	001 80
05 004572	001 142	05 004981	001 91	05 006116	001 58	05 006508	001 80
05 004573	001 142	05 005080	001 394	05 006120	001 58	05 006509	001 80
05 004574	001 142	05 005081	001 394	05 006121	001 58	05 006510	001 80
05 004575	001 142	05 005090	001 394	05 006125	001 58	05 006511	001 80
05 004576	001 142	05 005091	001 394	05 006126	001 58	05 006512	001 80
05 004577	001 142	05 005120	001 86	05 006130	001 58	05 006513	001 80
05 004578	001 142	05 005300	001 62	05 006135	001 58	05 006514	001 81
05 004580	001 143	05 005305	001 62	05 006140	001 58	05 006515	001 81
05 004590	001 147	05 005310	001 62	05 006145	001 63	05 006516	001 81
05 004591	001 147	05 005315	001 62	05 006147	001 63	05 006517	001 81
05 004592	001 147	05 005320	001 62	05 006148	001 63	05 006518	001 83
05 004595	001 148	05 005325	001 62	05 006150	001 59	05 006519	001 83
05 004780	001 61	05 005330	001 62	05 006152	001 59	05 006520	001 83
05 004781	001 61	05 005335	001 62	05 006153	001 59	05 006521	001 83
05 004782	001 61	05 005340	001 62	05 006154	001 59	05 006522	001 83
05 004783	001 61	05 005400	001 104	05 006156	001 59	05 006523	001 80
05 004784	001 61	05 005410	001 106	05 006158	001 59	05 006524	001 80
05 004830	001 144	05 005420	001 104	05 006159	001 59	05 006525	001 80
05 004831	001 144	05 005430	001 125	05 006160	001 59	05 006526	001 81
05 004832	001 144	05 005440	001 127	05 006162	001 59	05 006527	001 81
05 004833	001 144	05 005450	001 126	05 006163	001 59	05 006528	001 81

# Índice según números de código

Código	Página	Código	Página	Código	Página	Código	Página
05 006529 001	81	05 006601 001	77	05 008841 001	19	05 018141 001	233
05 006530 001	82	05 006603 001	76	05 008842 001	19	05 018142 001	233
05 006531 001	82	05 006604 001	77	05 008843 001	19	05 018150 001	233
05 006532 001	82	05 006605 001	71	05 008844 001	19	05 018151 001	233
05 006533 001	82	05 006607 001	76	05 008850 001	20	05 018152 001	233
05 006534 001	82	05 006608 001	75	05 008851 001	20	05 018153 001	233
05 006535 001	82	05 006609 001	71	05 008852 001	20	05 018154 001	233
05 006536 001	82	05 006611 001	75	05 008853 001	20	05 018155 001	233
05 006537 001	82	05 006612 001	74	05 008854 001	20	05 018156 001	233
05 006538 001	82	05 006613 001	73	05 008855 001	20	05 018157 001	233
05 006539 001	82	05 006614 001	74	05 008856 001	20	05 018160 001	232
05 006540 001	83	05 006616 001	73	05 008857 001	20	05 018161 001	232
05 006541 001	83	05 006617 001	72	05 008858 001	20	05 018162 001	232
05 006542 001	83	05 006618 001	70	05 008859 001	20	05 018163 001	232
05 006543 001	83	05 006619 001	70	05 008860 001	20	05 018164 001	232
05 006544 001	83	05 006630 001	66	05 008861 001	20	05 018165 001	232
05 006545 001	83	05 006631 001	65	05 008862 001	20	05 018166 001	232
05 006546 001	83	05 006640 001	78	05 008863 001	20	05 018167 001	232
05 006550 001	79	05 006641 001	79	05 008864 001	20	05 018168 001	232
05 006551 001	79	05 007610 001	12	05 008870 001	27	05 018169 001	232
05 006552 001	79	05 007620 001	12	05 008871 001	27	05 018170 001	232
05 006553 001	79	05 007621 001	12	05 008872 001	27	05 018171 001	233
05 006554 001	79	05 007635 001	12	05 008873 001	237	05 018172 001	233
05 006555 001	79	05 007640 001	12	05 008874 001	237	05 018173 001	233
05 006556 001	80	05 007670 001	12	05 008875 001	237	05 018260 001	8
05 006557 001	80	05 007671 001	12	05 008876 001	27	05 018262 001	8
05 006558 001	80	05 007672 001	12	05 008877 001	237	05 018264 001	8
05 006559 001	80	05 007673 001	12	05 008878 001	237	05 018266 001	8
05 006560 001	80	05 007674 001	12	05 008880 001	250	05 018268 001	8
05 006561 001	83	05 007675 001	12	05 008881 001	55	05 018270 001	8
05 006562 001	83	05 007676 001	12	05 008882 001	55	05 018272 001	8
05 006563 001	83	05 007677 001	12	05 008883 001	236	05 018274 001	8
05 006564 001	83	05 007680 001	22	05 008884 001	236	05 018282 001	10
05 006565 001	83	05 007681 001	23	05 008885 001	236	05 018283 001	10
05 006566 001	81	05 008006 001	11	05 008886 001	236	05 018287 001	10
05 006567 001	81	05 008007 001	11	05 009305 001	14	05 018300 001	8
05 006568 001	82	05 008008 001	11	05 009310 001	14	05 018301 001	8
05 006569 001	82	05 008009 001	11	05 009312 001	14	05 018302 001	8
05 006570 001	82	05 008015 001	11	05 009313 001	14	05 020012 001	178
05 006571 001	82	05 008027 001	11	05 009315 001	14	05 020013 001	178
05 006572 001	82	05 008055 001	11	05 009317 001	14	05 020014 001	177
05 006573 001	82	05 008060 001	11	05 009319 001	14	05 020015 001	177
05 006574 001	82	05 008061 001	11	05 009320 001	14	05 020016 001	177
05 006575 001	67	05 008100 001	26	05 009325 001	14	05 020022 001	178
05 006576 001	67	05 008101 001	18	05 009340 001	13	05 020064 001	179
05 006577 001	67	05 008102 001	18	05 009341 001	13	05 020065 001	179
05 006578 001	67	05 008705 001	13	05 009342 001	13	05 020066 001	179
05 006579 001	67	05 008706 001	13	05 009343 001	13	05 020067 001	179
05 006580 001	67	05 008710 001	13	05 017005 001	9	05 020068 001	179
05 006581 001	67	05 008712 001	13	05 017010 001	9	05 020069 001	179
05 006582 001	68	05 008715 001	13	05 017015 001	9	05 020070 001	179
05 006583 001	68	05 008720 001	13	05 017020 001	9	05 020071 001	179
05 006584 001	68	05 008723 001	13	05 017040 001	9	05 020072 001	179
05 006585 001	68	05 008725 001	13	05 017041 001	9	05 020073 001	179
05 006586 001	69	05 008730 001	13	05 017050 001	9	05 020074 001	179
05 006587 001	69	05 008735 001	13	05 017052 001	9	05 020075 001	179
05 006588 001	69	05 008740 001	13	05 017054 001	9	05 020076 001	179
05 006589 001	69	05 008750 001	13	05 017056 001	9	05 020077 001	179
05 006590 001	68	05 008751 001	13	05 018100 001	232	05 020078 001	179
05 006591 001	68	05 008752 001	13	05 018110 001	231	05 020079 001	179
05 006592 001	68	05 008753 001	13	05 018111 001	231	05 020080 001	179
05 006600 001	77	05 008840 001	19	05 018140 001	233	05 020081 001	179

Código	Página	Código	Página	Código	Página	Código	Página
05 020082 001	179	05 020261 001	181	05 022048 001	204	05 022635 001	203
05 020090 001	180	05 020262 001	181	05 022050 001	204	05 022636 001	203
05 020091 001	180	05 020263 001	181	05 022052 001	204	05 022637 001	203
05 020092 001	180	05 020264 001	181	05 022054 001	204	05 022638 001	203
05 020093 001	180	05 020302 001	183	05 022056 001	204	05 022639 001	195
05 020099 001	187	05 020310 001	189	05 022058 001	204	05 022640 001	195
05 020100 001	187	05 020311 001	189	05 022060 001	204	05 022641 001	195
05 020101 001	188	05 020312 001	189	05 022062 001	204	05 022651 001	203
05 020102 001	188	05 020313 001	189	05 022063 001	204	05 022652 001	203
05 020103 001	187	05 020314 001	189	05 022064 001	204	05 022653 001	203
05 020104 001	188	05 020500 001	181	05 022066 001	204	05 022654 001	203
05 020110 001	188	05 020501 001	181	05 022067 001	204	05 022655 001	203
05 020129 001	58	05 020502 001	181	05 022068 001	204	05 022656 001	203
05 020131 001	59	05 020503 001	181	05 022070 001	204	05 022657 001	203
05 020132 001	61	05 020504 001	181	05 022071 001	204	05 022658 001	203
05 020133 001	59	05 020505 001	181	05 022072 001	204	05 022659 001	203
05 020134 001	61	05 020506 001	181	05 022073 001	204	05 022660 001	201
05 020150 001	90	05 020507 001	181	05 022074 001	204	05 022661 001	201
05 020151 001	91	05 021005 001	205	05 022076 001	204	05 022662 001	201
05 020152 001	91	05 021010 001	205	05 022078 001	204	05 022663 001	201
05 020153 001	91	05 021015 001	205	05 022079 001	204	05 022664 001	201
05 020170 001	90	05 021020 001	205	05 022080 001	204	05 022665 001	201
05 020171 001	414	05 021025 001	205	05 022081 001	204	05 022666 001	201
05 020172 001	413	05 021030 001	205	05 022082 001	204	05 022667 001	201
05 020173 001	413	05 021035 001	205	05 022086 001	197	05 022668 001	201
05 020190 001	181	05 021040 001	205	05 022087 001	196	05 022669 001	192
05 020198 001	181	05 021045 001	205	05 022089 001	193	05 022670 001	203
05 020199 001	181	05 021050 001	205	05 022095 001	204	05 022671 001	203
05 020200 001	181	05 021055 001	205	05 022096 001	204	05 022672 001	203
05 020201 001	181	05 021060 001	205	05 022101 001	198	05 022673 001	203
05 020202 001	181	05 021065 001	205	05 022102 001	198	05 022674 001	203
05 020203 001	181	05 021070 001	205	05 022120 001	205	05 022675 001	203
05 020204 001	181	05 021075 001	205	05 022121 001	205	05 022676 001	203
05 020205 001	181	05 021080 001	205	05 022122 001	205	05 022677 001	203
05 020206 001	181	05 021085 001	205	05 022123 001	205	05 022678 001	203
05 020207 001	181	05 021090 001	205	05 022124 001	205	05 022680 001	209
05 020208 001	181	05 021095 001	205	05 022125 001	205	05 022681 001	209
05 020209 001	181	05 021406 001	197	05 022130 001	196	05 022682 001	209
05 020210 001	181	05 021600 001	205	05 022171 001	200	05 022683 001	209
05 020211 001	181	05 021605 001	205	05 022181 001	198	05 022684 001	209
05 020212 001	181	05 021610 001	205	05 022200 001	202	05 022685 001	209
05 020213 001	181	05 021615 001	205	05 022201 001	202	05 022686 001	209
05 020214 001	181	05 021620 001	205	05 022202 001	202	05 022687 001	209
05 020215 001	181	05 021625 001	205	05 022203 001	202	05 022688 001	209
05 020216 001	181	05 021630 001	205	05 022204 001	202	05 022689 001	207
05 020217 001	181	05 021632 001	205	05 022205 001	202	05 022693 001	201
05 020218 001	181	05 021635 001	205	05 022210 001	193	05 022694 001	201
05 020219 001	181	05 021640 001	205	05 022534 001	196	05 022695 001	201
05 020220 001	181	05 021645 001	205	05 022600 001	203	05 022696 001	201
05 020221 001	182	05 021721 001	199	05 022602 001	203	05 022697 001	201
05 020228 001	185	05 021728 001	199	05 022604 001	203	05 022698 001	201
05 020229 001	186	05 021737 001	197	05 022606 001	203	05 022699 001	192
05 020230 001	183	05 021909 001	196	05 022608 001	203	05 022700 001	202
05 020231 001	183	05 021909 001	280	05 022610 001	203	05 022701 001	202
05 020232 001	182	05 022040 001	204	05 022612 001	203	05 022702 001	202
05 020233 001	186	05 022041 001	204	05 022614 001	203	05 022703 001	202
05 020234 001	186	05 022042 001	204	05 022616 001	203	05 022704 001	202
05 020235 001	186	05 022043 001	204	05 022630 001	203	05 022705 001	202
05 020240 001	185	05 022044 001	204	05 022631 001	203	05 022706 001	202
05 020241 001	183	05 022045 001	204	05 022632 001	203	05 022708 001	202
05 020259 001	181	05 022046 001	204	05 022633 001	203	05 022709 001	202
05 020260 001	181	05 022047 001	204	05 022634 001	203	05 022710 001	202

# Índice según números de código

Código	Página	Código	Página	Código	Página	Código	Página
05 022711	001 202	05 023340	001 40	05 024003	001 211	05 024456	001 210
05 022712	001 202	05 023342	001 40	05 024004	001 211	05 024457	001 210
05 022713	001 202	05 023343	001 40	05 024005	001 211	05 024458	001 210
05 022714	001 202	05 023344	001 40	05 024008	001 211	05 024459	001 210
05 022715	001 202	05 023346	001 40	05 024010	001 211	05 024460	001 208
05 022716	001 202	05 023347	001 40	05 024012	001 211	05 024461	001 211
05 022717	001 202	05 023348	001 40	05 024013	001 211	05 024462	001 211
05 022718	001 202	05 023350	001 40	05 024015	001 211	05 024463	001 211
05 022720	001 192	05 023351	001 40	05 024020	001 211	05 024464	001 210
05 022721	001 193	05 023352	001 40	05 024100	001 211	05 024465	001 210
05 022728	001 57	05 023353	001 40	05 024105	001 211	05 024466	001 210
05 022729	001 56	05 023354	001 40	05 024160	001 211	05 024467	001 210
05 022730	001 56	05 023355	001 40	05 024161	001 211	05 024468	001 210
05 022731	001 56	05 023356	001 40	05 024162	001 211	05 024469	001 210
05 022732	001 56	05 023357	001 40	05 024163	001 211	05 024470	001 207
05 022733	001 56	05 023358	001 40	05 024164	001 211	05 024471	001 209
05 022734	001 56	05 023359	001 40	05 024165	001 211	05 024472	001 209
05 022740	001 56	05 023360	001 40	05 024166	001 211	05 024473	001 209
05 022741	001 56	05 023361	001 40	05 024167	001 211	05 024474	001 209
05 022745	001 57	05 023362	001 40	05 024168	001 211	05 024475	001 209
05 022760	001 57	05 023363	001 40	05 024170	001 209	05 024476	001 209
05 022761	001 57	05 023364	001 40	05 024171	001 209	05 024477	001 209
05 022762	001 57	05 023365	001 40	05 024172	001 209	05 024478	001 209
05 022763	001 57	05 023366	001 40	05 024173	001 209	05 024479	001 209
05 022764	001 57	05 023367	001 40	05 024174	001 209	05 024480	001 207
05 022765	001 57	05 023368	001 40	05 024175	001 209	05 024481	001 210
05 022766	001 57	05 023369	001 40	05 024176	001 209	05 024482	001 210
05 022767	001 57	05 023370	001 40	05 024177	001 209	05 024483	001 210
05 022795	001 15	05 023371	001 40	05 024178	001 209	05 024484	001 209
05 022800	001 15	05 023372	001 40	05 024179	001 207	05 024485	001 209
05 022805	001 15	05 023373	001 40	05 024199	001 211	05 024486	001 209
05 022810	001 15	05 023374	001 40	05 024200	001 211	05 024487	001 209
05 022815	001 15	05 023375	001 40	05 024202	001 211	05 024488	001 209
05 022820	001 15	05 023376	001 40	05 024204	001 211	05 024489	001 209
05 022825	001 15	05 023377	001 40	05 024206	001 211	05 026350	001 28
05 022830	001 15	05 023378	001 40	05 024208	001 211	05 026351	001 28
05 022835	001 15	05 023379	001 40	05 024210	001 211	05 026352	001 28
05 022850	001 202	05 023380	001 40	05 024242	001 208	05 026353	001 28
05 022851	001 202	05 023381	001 41	05 024244	001 207	05 026354	001 28
05 022852	001 202	05 023382	001 41	05 024335	001 208	05 026360	001 28
05 022853	001 202	05 023383	001 41	05 024350	001 210	05 026361	001 28
05 022854	001 202	05 023384	001 41	05 024351	001 210	05 026363	001 28
05 022855	001 202	05 023385	001 41	05 024352	001 210	05 026372	001 28
05 022856	001 202	05 023386	001 41	05 024353	001 210	05 026373	001 28
05 022857	001 202	05 023387	001 41	05 024354	001 210	05 026374	001 28
05 022858	001 202	05 023389	001 41	05 024355	001 210	05 026382	001 28
05 022860	001 195	05 023391	001 41	05 024356	001 210	05 027101	001 204
05 022905	001 15	05 023393	001 41	05 024357	001 210	05 027102	001 204
05 022910	001 15	05 023400	001 254	05 024358	001 210	05 027103	001 204
05 022920	001 15	05 023404	001 41	05 024400	001 9	05 027104	001 204
05 023105	001 14	05 023450	001 43	05 024401	001 9	05 027105	001 204
05 023107	001 14	05 023451	001 44	05 024402	001 9	05 027106	001 204
05 023110	001 14	05 023452	001 45	05 024403	001 9	05 027107	001 204
05 023115	001 14	05 023453	001 43	05 024404	001 9	05 027108	001 204
05 023120	001 14	05 023454	001 44	05 024405	001 9	05 027109	001 204
05 023125	001 14	05 023456	001 45	05 024410	001 11	05 027110	001 204
05 023130	001 14	05 023460	001 42	05 024450	001 207	05 027111	001 204
05 023330	001 39	05 023461	001 42	05 024451	001 210	05 027201	001 206
05 023332	001 39	05 023470	001 229	05 024452	001 210	05 027202	001 206
05 023334	001 40	05 023471	001 228	05 024453	001 210	05 027203	001 206
05 023338	001 40	05 024001	001 211	05 024454	001 210	05 027204	001 206
05 023339	001 40	05 024002	001 211	05 024455	001 210	05 027205	001 206

Código	Página	Código	Página	Código	Página	Código	Página
05 027206	001 206	05 028056	001 15	05 030112	001 47	05 032060	001 7
05 027207	001 206	05 028059	001 25	05 030113	001 48	05 032061	001 7
05 027208	001 206	05 028062	001 25	05 030114	001 48	05 032063	001 8
05 027209	001 206	05 028070	001 15	05 030115	001 48	05 032070	002 7
05 027210	001 206	05 028071	001 15	05 030116	001 48	05 032071	002 7
05 027211	001 206	05 028072	001 15	05 030117	001 47	05 033404	001 29
05 027212	001 206	05 028073	001 15	05 030118	001 47	05 040001	001 254
05 027213	001 206	05 028074	001 25	05 030119	001 47	05 042605	001 343
05 027214	001 206	05 028148	001 18	05 030120	001 48	05 042655	001 343
05 027215	001 206	05 028150	001 18	05 030121	001 48	05 042665	001 343
05 027405	001 29	05 028152	001 18	05 030122	001 48	05 042670	001 342
05 027450	001 49	05 028160	001 249	05 030135	001 48	05 042671	001 342
05 027455	001 29	05 028161	001 249	05 030150	001 49	05 042672	001 342
05 027456	001 35	05 028205	001 18	05 030151	001 49	05 042673	001 342
05 027910	001 393	05 028210	001 18	05 030158	001 48	05 042674	001 342
05 027911	001 393	05 028215	001 18	05 030159	001 48	05 042680	001 342
05 027912	001 393	05 028220	001 18	05 030160	001 33	05 042705	001 343
05 027913	001 393	05 028225	001 18	05 030170	001 51	05 042715	001 343
05 027930	001 393	05 028230	001 18	05 030180	001 51	05 042750	001 343
05 027931	001 393	05 029405	001 18	05 030181	001 38	05 042755	001 343
05 027932	001 393	05 029410	001 18	05 030330	001 49	05 042760	001 343
05 027933	001 393	05 029415	001 18	05 030331	001 49	05 042765	001 343
05 027934	001 393	05 029420	001 18	05 030400	001 48	05 042768	001 343
05 027935	001 393	05 029425	001 18	05 030401	001 48	05 050005	001 103
05 027936	001 394	05 029430	001 18	05 030402	001 48	05 050205	001 341
05 028000	001 16	05 029435	001 18	05 030403	001 48	05 050210	001 341
05 028001	001 16	05 029440	001 18	05 030404	001 48	05 050215	001 341
05 028002	001 16	05 029445	001 18	05 030405	001 48	05 050220	001 341
05 028003	001 16	05 029450	001 18	05 030406	001 48	05 050510	001 341
05 028004	001 16	05 029460	001 19	05 030410	001 49	05 050650	001 341
05 028005	001 16	05 029461	001 19	05 030411	001 49	05 051005	001 250
05 028008	001 16	05 029462	001 19	05 030412	001 49	05 051010	001 21
05 028010	001 16	05 029463	001 19	05 030413	001 49	05 051011	001 22
05 028012	001 16	05 029464	001 19	05 030414	001 49	05 051012	001 20
05 028013	001 16	05 029465	001 19	05 030415	001 49	05 051016	001 216
05 028015	001 16	05 029466	001 19	05 030416	001 49	05 051017	001 217
05 028020	001 16	05 029501	001 19	05 030417	001 49	05 051019	001 217
05 028029	001 17	05 029502	001 19	05 030418	001 49	05 051021	001 217
05 028030	001 17	05 029503	001 19	05 032001	001 6	05 051023	001 217
05 028031	001 17	05 029504	001 19	05 032002	001 6	05 051024	001 218
05 028032	001 17	05 029505	001 19	05 032003	001 6	05 051025	001 218
05 028033	001 17	05 029506	001 19	05 032004	001 6	05 051028	001 218
05 028034	001 17	05 029507	001 19	05 032005	001 6	05 051030	001 252
05 028035	001 17	05 029510	001 26	05 032006	001 6	05 051031	001 252
05 028036	001 17	05 030080	001 49	05 032007	001 6	05 051032	001 219
05 028037	001 17	05 030081	001 49	05 032020	001 6	05 051040	001 251
05 028038	001 17	05 030082	001 49	05 032021	001 6	05 051041	001 251
05 028040	001 394	05 030083	001 49	05 032022	001 6	05 051042	001 224
05 028041	001 394	05 030084	001 49	05 032023	001 6	05 051043	001 52
05 028042	001 394	05 030099	001 47	05 032030	001 7	05 051045	001 98
05 028043	001 394	05 030100	001 47	05 032031	001 7	05 051060	001 234
05 028044	001 394	05 030101	001 47	05 032032	001 7	05 051061	001 235
05 028045	001 394	05 030102	001 47	05 032033	001 7	05 051065	001 234
05 028046	001 394	05 030103	001 47	05 032050	001 7	05 051066	001 235
05 028048	001 15	05 030104	001 47	05 032051	001 7	05 051205	001 250
05 028049	001 15	05 030105	001 47	05 032052	001 7	05 051272	001 249
05 028050	001 15	05 030106	001 47	05 032053	001 7	05 051273	001 52
05 028051	001 15	05 030107	001 47	05 032054	001 7	05 051274	001 250
05 028052	001 15	05 030108	001 47	05 032055	001 7	05 051276	001 35
05 028053	001 15	05 030109	001 48	05 032056	001 7	05 051461	001 251
05 028054	001 15	05 030110	001 47	05 032057	001 7	05 051462	001 249
05 028055	001 15	05 030111	001 47	05 032058	001 7	05 051464	001 52

# Índice según números de código

Código	Página	Código	Página	Código	Página	Código	Página
05 051465 001	248	05 056315 001	318	05 056710 001	297	05 057483 001	214
05 051482 001	248	05 056320 001	318	05 056712 001	297	05 057490 001	69
05 051492 001	247	05 056325 001	318	05 056714 001	297	05 057505 001	322
05 051493 001	247	05 056330 001	318	05 056720 001	297	05 057510 001	322
05 051500 001	338	05 056332 001	318	05 056722 001	297	05 057515 001	322
05 051501 001	338	05 056335 001	318	05 056724 001	297	05 057520 001	322
05 051502 001	338	05 056340 001	318	05 056805 001	298	05 057525 001	322
05 051510 001	219	05 056341 001	322	05 056810 001	298	05 057530 001	322
05 051511 001	220	05 056342 001	322	05 056812 001	298	05 057603 001	317
05 051512 001	220	05 056343 001	322	05 056815 001	298	05 057604 001	317
05 051575 001	85	05 056344 001	322	05 056820 001	298	05 057605 001	317
05 051576 001	85	05 056345 001	322	05 056825 001	298	05 057606 001	317
05 051580 001	84	05 056346 001	322	05 056835 001	298	05 057615 001	284
05 051582 001	84	05 056350 001	319	05 056910 001	298	05 057616 001	284
05 051583 001	84	05 056352 001	319	05 056915 001	298	05 057617 001	284
05 051587 001	84	05 056354 001	319	05 056925 001	298	05 057620 001	295
05 051601 001	85	05 056356 001	319	05 057113 001	226	05 057621 001	295
05 051603 001	85	05 056358 001	319	05 057114 001	226	05 057622 001	295
05 051611 001	85	05 056374 001	352	05 057115 001	358	05 057623 001	303
05 051613 001	85	05 056375 001	357	05 057122 001	355	05 057624 001	303
05 051835 001	254	05 056400 001	285	05 057150 001	329	05 057625 001	303
05 052490 001	336	05 056402 001	285	05 057151 001	329	05 057626 001	303
05 052500 001	336	05 056404 001	285	05 057152 001	329	05 057627 001	303
05 052501 001	337	05 056410 001	285	05 057153 001	329	05 057628 001	303
05 052502 001	336	05 056412 001	285	05 057160 001	329	05 057631 001	324
05 052503 001	336	05 056414 001	285	05 057161 001	329	05 057632 001	324
05 052504 001	336	05 056420 001	286	05 057162 001	329	05 057644 001	319
05 052575 001	338	05 056422 001	286	05 057163 001	329	05 057645 001	319
05 053425 001	339	05 056424 001	286	05 057225 001	316	05 057646 001	319
05 053455 001	339	05 056440 001	356	05 057235 001	316	05 057656 001	289
05 053457 001	339	05 056470 001	366	05 057240 001	316	05 057657 001	289
05 053458 001	339	05 056471 001	362	05 057412 001	354	05 057661 001	299
05 053459 001	339	05 056472 001	362	05 057415 001	354	05 057662 001	299
05 053520 001	337	05 056473 001	361	05 057416 001	353	05 057664 001	308
05 053522 001	337	05 056474 001	361	05 057417 001	347	05 057665 001	308
05 053870 001	337	05 056478 001	362	05 057418 001	167	05 057666 001	308
05 053872 001	337	05 056490 001	165	05 057420 001	351	05 057667 001	308
05 053923 001	335	05 056491 001	165	05 057421 001	353	05 057671 001	325
05 056064 001	315	05 056500 001	288	05 057422 001	365	05 057672 001	325
05 056066 001	315	05 056505 001	288	05 057423 001	365	05 057675 001	334
05 056068 001	315	05 056507 001	288	05 057424 001	368	05 057676 001	334
05 056158 001	360	05 056510 001	288	05 057430 001	351	05 057680 001	346
05 056159 001	358	05 056515 001	288	05 057431 001	353	05 057682 001	347
05 056161 001	357	05 056520 001	288	05 057432 001	364	05 057683 001	347
05 056164 001	358	05 056525 001	288	05 057433 001	363	05 057684 001	347
05 056168 001	360	05 056535 001	288	05 057434 001	367	05 057688 001	347
05 056172 001	314	05 056605 001	287	05 057435 001	364	05 057690 001	346
05 056174 001	314	05 056610 001	287	05 057436 001	363	05 057691 001	348
05 056176 001	314	05 056625 001	287	05 057437 001	363	05 057692 001	348
05 056200 001	315	05 056653 001	215	05 057438 001	364	05 057693 001	348
05 056203 001	315	05 056662 001	288	05 057440 001	367	05 057695 001	348
05 056210 001	315	05 056680 001	318	05 057441 001	350	05 057697 001	346
05 056220 001	315	05 056681 001	318	05 057450 001	355	05 057705 001	294
05 056225 001	315	05 056682 001	318	05 057460 001	227	05 057710 001	294
05 056233 001	315	05 056683 001	318	05 057470 001	228	05 057715 001	294
05 056240 001	315	05 056684 001	318	05 057471 001	238	05 057720 001	294
05 056294 001	360	05 056685 001	318	05 057472 001	54	05 057750 001	289
05 056295 001	359	05 056686 001	318	05 057473 001	229	05 057751 001	286
05 056296 001	359	05 056687 001	318	05 057474 001	230	05 057752 001	284
05 056303 001	318	05 056700 001	296	05 057480 001	215	05 057760 001	299
05 056305 001	318	05 056702 001	296	05 057481 001	79	05 057761 001	297
05 056310 001	318	05 056704 001	296	05 057482 001	214	05 057762 001	297



Código	Página	Código	Página	Código	Página	Código	Página
05 057763	001 295	05 059620	001 321	05 059904	001 300	05 060150	001 326
05 057770	001 307	05 059625	001 321	05 059910	001 300	05 060155	001 326
05 057772	001 303	05 059628	001 321	05 059912	001 300	05 060160	001 326
05 057773	001 307	05 059629	001 321	05 059914	001 300	05 060165	001 326
05 057775	001 303	05 059630	001 321	05 059920	001 301	05 060170	001 326
05 057776	001 303	05 059631	001 321	05 059922	001 301	05 060175	001 326
05 057777	001 306	05 059632	001 321	05 059924	001 301	05 060180	001 326
05 057778	001 306	05 059633	001 321	05 060005	001 301	05 060182	001 326
05 057790	001 324	05 059634	001 321	05 060010	001 301	05 060184	001 326
05 057900	001 356	05 059635	001 321	05 060015	001 301	05 060185	001 310
05 057908	001 356	05 059636	001 321	05 060027	001 302	05 060186	001 310
05 058005	001 302	05 059637	001 321	05 060029	001 302	05 060187	001 310
05 058010	001 302	05 059640	001 323	05 060030	001 302	05 060188	001 310
05 058015	001 302	05 059641	001 323	05 060031	001 302	05 060189	001 310
05 058020	001 302	05 059642	001 323	05 060033	001 302	05 060190	001 310
05 059293	001 222	05 059643	001 323	05 060035	001 302	05 060191	001 310
05 059294	001 224	05 059644	001 323	05 060036	001 302	05 060192	001 310
05 059295	001 223	05 059645	001 323	05 060037	001 302	05 060193	001 310
05 059297	001 225	05 059660	001 321	05 060038	001 302	05 060194	001 310
05 059298	001 221	05 059661	001 321	05 060041	001 302	05 060195	001 310
05 059299	001 221	05 059662	001 321	05 060043	001 302	05 060196	001 310
05 059305	001 316	05 059663	001 321	05 060045	001 302	05 060197	001 310
05 059307	001 316	05 059664	001 321	05 060047	001 302	05 060198	001 310
05 059310	001 316	05 059665	001 321	05 060048	001 312	05 060199	001 310
05 059315	001 316	05 059666	001 321	05 060049	001 312	05 060200	001 310
05 059320	001 316	05 059667	001 321	05 060050	001 312	05 060201	001 310
05 059325	001 316	05 059668	001 321	05 060051	001 312	05 060202	001 310
05 059330	001 316	05 059680	001 322	05 060052	001 312	05 060210	001 330
05 059335	001 316	05 059681	001 322	05 060053	001 312	05 060215	001 330
05 059337	001 316	05 059682	001 322	05 060054	001 312	05 060220	001 330
05 059340	001 316	05 059683	001 322	05 060055	001 301	05 060225	001 330
05 059345	001 316	05 059700	001 309	05 060056	001 312	05 060230	001 330
05 059450	001 316	05 059701	001 309	05 060057	001 312	05 060235	001 330
05 059451	001 316	05 059702	001 309	05 060060	001 301	05 060237	001 330
05 059452	001 316	05 059703	001 309	05 060065	001 301	05 060238	001 330
05 059453	001 316	05 059704	001 309	05 060098	001 310	05 060240	001 330
05 059466	001 316	05 059705	001 309	05 060100	001 310	05 060255	001 330
05 059472	001 316	05 059720	001 302	05 060105	001 310	05 060260	001 330
05 059478	001 316	05 059721	001 302	05 060110	001 310	05 060265	001 330
05 059480	001 316	05 059755	001 292	05 060115	001 310	05 060272	001 329
05 059486	001 316	05 059760	001 292	05 060120	001 310	05 060274	001 329
05 059488	001 316	05 059765	001 292	05 060125	001 310	05 060276	001 329
05 059489	001 316	05 059766	001 292	05 060130	001 310	05 060278	001 329
05 059490	001 316	05 059770	001 292	05 060131	001 310	05 060280	001 329
05 059492	001 316	05 059775	001 292	05 060132	001 310	05 060281	001 329
05 059496	001 316	05 059780	001 292	05 060133	001 310	05 060282	001 329
05 059500	001 316	05 059785	001 292	05 060134	001 310	05 060283	001 329
05 059530	001 290	05 059786	001 292	05 060135	001 310	05 060284	001 329
05 059532	001 290	05 059790	001 292	05 060136	001 310	05 060286	001 329
05 059534	001 290	05 059795	001 292	05 060137	001 310	05 060288	001 329
05 059540	001 291	05 059800	001 292	05 060138	001 310	05 060290	001 329
05 059542	001 291	05 059802	001 292	05 060139	001 312	05 060296	001 327
05 059544	001 291	05 059805	001 292	05 060140	001 312	05 060297	001 327
05 059550	001 291	05 059810	001 292	05 060141	001 312	05 060298	001 327
05 059552	001 291	05 059815	001 292	05 060142	001 312	05 060300	001 327
05 059554	001 291	05 059855	001 292	05 060143	001 312	05 060301	001 327
05 059602	001 321	05 059860	001 292	05 060144	001 312	05 060302	001 327
05 059603	001 321	05 059865	001 292	05 060145	001 312	05 060303	001 327
05 059604	001 321	05 059896	001 303	05 060146	001 312	05 060304	001 327
05 059605	001 321	05 059897	001 303	05 060147	001 326	05 060400	001 329
05 059610	001 321	05 059900	001 300	05 060148	001 326	05 060401	001 329
05 059615	001 321	05 059902	001 300	05 060149	001 326	05 060402	001 329

# Índice según números de código

Código	Página	Código	Página	Código	Página	Código	Página
05 060403 001	329	05 066155 001	328	05 066525 001	311	05 066910 001	311
05 060404 001	329	05 066160 001	328	05 066530 001	311	05 066915 001	311
05 060405 001	329	05 066165 001	328	05 066618 001	327	05 066920 001	311
05 060406 001	329	05 066170 001	328	05 066619 001	327	05 066925 001	311
05 060407 001	329	05 066272 001	313	05 066620 001	327	05 066941 001	311
05 060408 001	329	05 066274 001	313	05 066622 001	327	05 066950 001	311
05 060409 001	329	05 066276 001	313	05 066624 001	327	05 071010 001	284
05 060410 001	329	05 066278 001	313	05 066626 001	327	05 071011 001	284
05 060411 001	329	05 066279 001	313	05 066628 001	327	05 071012 001	284
05 060412 001	329	05 066280 001	313	05 066630 001	327	05 071020 001	296
05 060420 001	330	05 066282 001	313	05 066632 001	327	05 071021 001	296
05 060421 001	330	05 066284 001	313	05 066633 001	327	05 071022 001	296
05 060422 001	330	05 066286 001	313	05 066634 001	327	05 071030 001	304
05 060423 001	330	05 066287 001	313	05 066635 001	327	05 071032 001	304
05 060424 001	330	05 066288 001	313	05 066638 001	327	05 071033 001	304
05 060425 001	330	05 066290 001	313	05 066640 001	327	05 071034 001	304
05 060426 001	330	05 066300 001	306	05 066642 001	327	05 071035 001	304
05 060427 001	330	05 066301 001	306	05 066644 001	327	05 071037 001	304
05 060428 001	330	05 066302 001	306	05 066646 001	327	05 071038 001	304
05 060429 001	330	05 066303 001	306	05 066654 001	328	05 071070 001	317
05 060430 001	330	05 066304 001	306	05 066656 001	328	05 071071 001	317
05 060431 001	330	05 066305 001	306	05 066660 001	328	05 071072 001	317
05 060432 001	330	05 066308 001	306	05 066662 001	328	05 071073 001	317
05 060505 001	309	05 066310 001	306	05 066664 001	328	05 071074 001	317
05 060506 001	309	05 066312 001	306	05 066666 001	328	05 071075 001	317
05 060507 001	309	05 066313 001	306	05 066668 001	328	05 071076 001	317
05 060508 001	309	05 066315 001	306	05 066670 001	328	05 071077 001	317
05 060509 001	309	05 066320 001	306	05 066672 001	328	05 071080 001	315
05 060510 001	309	05 066325 001	306	05 066674 001	328	05 071081 001	290
05 060511 001	309	05 066330 001	306	05 066676 001	328	05 071082 001	290
05 064155 001	311	05 066335 001	306	05 066678 001	328	05 071083 001	290
05 064170 001	311	05 066394 001	324	05 066680 001	328	05 071084 001	300
05 064175 001	311	05 066395 001	325	05 066682 001	328	05 071085 001	300
05 065081 001	294	05 066396 001	324	05 066683 001	328	05 071086 001	300
05 065096 001	302	05 066400 001	325	05 066684 001	328	05 071089 001	312
05 065110 001	294	05 066405 001	325	05 066685 001	328	05 071090 001	312
05 065112 001	294	05 066410 001	325	05 066686 001	328	05 071091 001	312
05 065114 001	294	05 066415 001	325	05 066687 001	328	05 071092 001	312
05 065129 001	302	05 066420 001	325	05 066688 001	327	05 071094 001	312
05 065197 001	294	05 066455 001	307	05 066690 001	327	05 071097 001	326
05 066081 001	308	05 066460 001	307	05 066692 001	327	05 071098 001	326
05 066082 001	308	05 066465 001	307	05 066694 001	327	05 071099 001	326
05 066083 001	308	05 066485 001	306	05 066696 001	327	05 071100 001	335
05 066100 001	305	05 066486 001	306	05 066758 001	328	05 071101 001	320
05 066102 001	305	05 066487 001	306	05 066760 001	328	05 071102 001	320
05 066104 001	305	05 066488 001	306	05 066762 001	328	05 071103 001	320
05 066106 001	305	05 066489 001	306	05 066764 001	328	05 071104 001	320
05 066108 001	305	05 066490 001	306	05 066766 001	328	05 071105 001	320
05 066110 001	305	05 066491 001	306	05 066768 001	328	05 071106 001	320
05 066120 001	305	05 066492 001	306	05 066785 001	328	05 071107 001	320
05 066122 001	305	05 066493 001	306	05 066786 001	328	05 071108 001	320
05 066124 001	305	05 066494 001	306	05 066787 001	328	05 071109 001	349
05 066126 001	305	05 066495 001	306	05 066788 001	328	05 071110 001	349
05 066128 001	305	05 066496 001	306	05 066850 001	328	05 071116 001	222
05 066130 001	305	05 066497 001	311	05 066851 001	328	05 071117 001	223
05 066140 001	305	05 066498 001	311	05 066852 001	328	05 071222 001	329
05 066141 001	305	05 066499 001	311	05 066853 001	328	05 071223 001	329
05 066142 001	305	05 066500 001	311	05 066854 001	328	05 071224 001	329
05 066143 001	305	05 066505 001	311	05 066900 001	311	05 071225 001	329
05 066144 001	305	05 066510 001	311	05 066901 001	311	05 071228 001	329
05 066145 001	305	05 066515 001	311	05 066902 001	311	05 072014 001	426
05 066150 001	328	05 066520 001	311	05 066905 001	311	05 072017 001	426

Código	Página	Código	Página	Código	Página	Código	Página
05 072050	001 315	05 073230	001 172	05 073375	001 306	05 073630	001 349
05 072055	001 315	05 073240	001 220	05 073376	001 306	05 073631	001 373
05 072057	001 315	05 073241	001 220	05 073380	001 299	05 073634	001 349
05 072059	001 315	05 073260	001 98	05 073391	001 196	05 073635	001 361
05 072061	001 315	05 073261	001 116	05 073401	001 338	05 073637	001 362
05 072063	001 315	05 073262	001 138	05 073404	001 360	05 073638	001 361
05 072065	001 315	05 073268	001 176	05 073406	001 359	05 073639	001 366
05 072070	001 288	05 073270	001 176	05 073410	001 357	05 073640	001 163
05 072072	001 288	05 073271	001 176	05 073416	001 358	05 073641	001 365
05 072074	001 288	05 073272	001 176	05 073418	001 352	05 073645	001 167
05 072080	001 298	05 073273	001 176	05 073419	001 354	05 073660	001 253
05 072082	001 298	05 073274	001 176	05 073420	001 335	05 073661	002 253
05 072084	001 298	05 073275	001 176	05 073421	001 336	05 073665	001 252
05 072400	001 288	05 073276	001 176	05 073470	001 310	05 073670	001 54
05 072401	001 288	05 073277	001 176	05 073471	001 310	05 073671	001 53
05 072402	001 288	05 073278	001 176	05 073472	001 310	05 073675	001 36
05 072403	001 299	05 073279	001 176	05 073473	001 310	05 073676	001 37
05 072404	001 299	05 073280	001 176	05 073474	001 310	05 073677	001 37
05 072405	001 299	05 073281	001 176	05 073495	001 331	05 073680	001 30
05 072406	001 307	05 073282	001 176	05 073500	001 330	05 073681	001 30
05 072407	001 307	05 073283	001 176	05 073501	001 330	05 073720	001 310
05 072408	001 307	05 073284	001 176	05 073502	001 330	05 073721	001 310
05 072409	001 307	05 073285	001 176	05 073503	001 330	05 073722	001 310
05 072411	001 307	05 073286	001 176	05 073504	001 330	05 073723	001 310
05 072412	001 307	05 073287	001 176	05 073505	001 330	05 073724	001 310
05 072441	001 289	05 073290	001 178	05 073506	001 330	05 073890	001 348
05 072443	001 299	05 073295	001 179	05 073507	001 330	05 073904	001 317
05 072444	001 299	05 073304	001 288	05 073508	001 330	05 073905	001 317
05 072446	001 307	05 073305	001 288	05 073509	001 330	05 073906	001 317
05 072447	001 307	05 073306	001 288	05 073510	001 330	05 073916	001 284
05 072448	001 307	05 073307	001 288	05 073511	001 336	05 073917	001 284
05 072449	001 307	05 073308	001 299	05 073520	001 293	05 073921	001 295
05 072451	001 307	05 073309	001 299	05 073521	001 293	05 073922	001 295
05 072452	001 307	05 073310	001 299	05 073522	001 293	05 073924	001 303
05 073050	001 319	05 073311	001 299	05 073523	001 302	05 073925	001 303
05 073051	001 319	05 073313	001 306	05 073524	001 302	05 073926	001 303
05 073052	001 319	05 073314	001 306	05 073525	001 302	05 073927	001 303
05 073053	001 319	05 073315	001 306	05 073526	001 310	05 073931	001 324
05 073054	001 319	05 073316	001 306	05 073527	001 310	05 073932	001 324
05 073055	001 319	05 073317	001 306	05 073528	001 310	05 073944	001 320
05 073056	001 321	05 073318	001 337	05 073529	001 310	05 073945	001 320
05 073057	001 321	05 073323	001 288	05 073530	001 310	05 073946	001 320
05 073058	001 321	05 073324	001 288	05 073531	001 310	05 073956	001 290
05 073059	001 321	05 073325	001 288	05 073540	001 249	05 073957	001 290
05 073060	001 321	05 073326	001 288	05 073541	001 248	05 073961	001 300
05 073061	001 321	05 073332	001 285	05 073544	001 193	05 073962	001 300
05 073064	001 312	05 073333	001 285	05 073593	001 194	05 073964	001 308
05 073065	001 312	05 073334	001 285	05 073594	001 197	05 073965	001 308
05 073066	001 312	05 073335	001 285	05 073596	001 197	05 073966	001 308
05 073070	001 313	05 073336	001 297	05 073598	001 208	05 073967	001 308
05 073071	001 313	05 073337	001 297	05 073599	001 208	05 073971	001 326
05 073072	001 313	05 073338	001 297	05 073610	001 285	05 073972	001 326
05 073073	001 313	05 073339	001 297	05 073611	001 285	05 073980	001 347
05 073074	001 325	05 073340	001 306	05 073613	001 296	05 073984	001 55
05 073075	001 325	05 073342	001 319	05 073614	001 296	05 073990	001 334
05 073076	001 326	05 073344	001 319	05 073615	001 296	05 074700	001 376
05 073077	001 326	05 073346	001 306	05 073616	001 335	05 074701	001 376
05 073200	001 341	05 073357	001 339	05 073620	001 304	05 074702	001 376
05 073201	001 323	05 073370	001 298	05 073621	001 304	05 074705	001 376
05 073202	001 323	05 073371	001 298	05 073622	001 304	05 074710	001 376
05 073210	001 340	05 073372	001 298	05 073623	001 304	05 074711	001 376
05 073220	001 166	05 073373	001 298	05 073625	001 304	05 074712	001 376

# Índice según números de código

Código	Página	Código	Página	Código	Página	Código	Página
05 074715 001	381	05 075611 001	401	05 078628 001	416	05 078706 001	425
05 074715 010	386	05 075620 001	402	05 078629 001	416	05 078707 001	419
05 074716 001	381	05 075621 001	402	05 078630 001	416	05 078708 001	419
05 074716 010	386	05 075622 001	403	05 078631 001	416	05 078709 001	425
05 074717 001	382	05 075623 001	405	05 078632 001	416	05 078710 001	421
05 074717 010	387	05 075624 001	405	05 078633 001	416	05 078711 001	425
05 074720 001	382	05 075625 001	406	05 078635 001	418	05 078714 001	423
05 074720 010	387	05 075626 001	406	05 078636 001	418	05 078715 001	423
05 074721 001	383	05 075630 001	405	05 078637 001	418	05 078716 001	423
05 074721 010	388	05 075631 001	407	05 078640 001	421	05 078717 001	423
05 074722 001	382	05 075651 001	407	05 078641 001	421	05 078720 001	424
05 074722 010	387	05 075652 001	407	05 078642 001	422	05 078721 001	424
05 074728 001	382	05 075653 001	408	05 078650 001	422	05 100000 001	58
05 074728 010	387	05 075654 001	408	05 078651 001	422	05 100001 001	58
05 074730 001	380	05 075655 001	408	05 078652 001	422	05 100002 001	58
05 074731 001	380	05 075656 001	409	05 078653 001	422	05 100003 001	58
05 074733 001	380	05 075657 001	409	05 078654 001	422	05 100004 001	58
05 074734 001	380	05 075670 001	411	05 078655 001	422	05 100011 001	59
05 074738 001	378	05 075670 010	411	05 078656 001	422	05 100012 001	59
05 074739 001	379	05 075671 001	411	05 078657 001	422	05 100015 001	59
05 074745 001	379	05 075671 010	411	05 078658 001	422	05 100016 001	59
05 074746 001	378	05 075672 001	412	05 078660 001	422	05 100019 001	60
05 074750 001	77	05 075672 010	412	05 078661 001	422	05 100020 001	60
05 074752 001	77	05 075673 001	412	05 078662 001	422	05 100021 001	60
05 074757 001	77	05 075673 010	412	05 078663 001	422	05 100022 001	60
05 074770 001	376	05 075680 001	404	05 078664 001	422	05 100024 001	61
05 074772 001	376	05 075681 001	404	05 078666 001	423	05 100025 001	61
05 074774 001	376	05 075800 001	395	05 078667 001	423	05 100026 001	61
05 074780 001	380	05 075801 001	395	05 078670 001	415	05 100030 001	12
05 074782 001	380	05 075810 001	391	05 078671 001	415	05 100031 001	12
05 074784 001	380	05 075815 001	392	05 078672 001	415	05 100042 001	12
05 074786 001	380	05 075830 001	396	05 078673 001	415	05 100043 001	12
05 074788 001	380	05 075831 001	396	05 078674 001	415	05 100044 001	12
05 074790 001	381	05 075832 001	397	05 078675 001	415	05 100050 001	13
05 074790 010	386	05 075840 001	391	05 078676 001	415	05 100051 001	13
05 074792 001	381	05 075850 001	393	05 078677 001	415	05 100052 001	13
05 074792 010	386	05 075851 001	392	05 078678 001	415	05 100055 001	14
05 074794 001	381	05 078200 001	419	05 078679 001	415	05 100056 001	14
05 074794 010	386	05 078205 001	420	05 078680 001	415	05 100057 001	14
05 074800 001	385	05 078210 001	420	05 078681 001	415	05 100060 001	16
05 074800 010	389	05 078345 001	420	05 078682 001	415	05 100061 001	16
05 074802 001	380	05 078600 001	414	05 078683 001	415	05 100062 001	16
05 074804 001	380	05 078601 001	414	05 078684 001	415	05 100063 001	16
05 074810 001	385	05 078602 001	414	05 078685 001	415	05 100064 001	16
05 074810 010	389	05 078603 001	414	05 078686 001	415	05 100070 001	17
05 074820 001	384	05 078604 001	414	05 078687 001	415	05 100071 001	17
05 074820 010	390	05 078605 001	414	05 078690 001	417	05 100072 001	17
05 074822 001	384	05 078606 001	414	05 078691 001	417	05 100075 001	9
05 074822 010	390	05 078607 001	414	05 078692 001	417	05 100076 001	9
05 074824 001	384	05 078608 001	414	05 078693 001	417	05 100077 001	9
05 074824 010	390	05 078609 001	414	05 078694 001	417	05 100080 001	9
05 074826 001	384	05 078610 001	414	05 078695 001	417	05 100081 001	9
05 074826 010	390	05 078611 001	414	05 078696 001	417	05 100082 001	9
05 074828 001	384	05 078612 001	414	05 078697 001	417	05 100085 001	8
05 074828 010	390	05 078620 001	416	05 078698 001	417	05 100086 001	8
05 074840 001	383	05 078621 001	416	05 078699 001	417	05 100087 001	8
05 074840 010	389	05 078622 001	416	05 078700 001	417	05 100100 001	62
05 074842 001	383	05 078623 001	416	05 078701 001	417	05 104600 001	371
05 074842 010	389	05 078624 001	416	05 078702 001	417	05 104601 001	371
05 075604 001	398	05 078625 001	416	05 078703 001	417	05 104602 001	371
05 075605 001	398	05 078626 001	416	05 078704 001	417	05 104603 001	371
05 075610 001	401	05 078627 001	416	05 078705 001	417	05 104604 001	371

Código	Página	Código	Página	Código	Página	Código	Página
05 104605 001	371	05 110105 001	12	05 118089 001	34	05 134001 001	29
05 104610 001	371	05 117680 001	17	05 118090 001	34	05 134002 001	29
05 104611 001	371	05 117681 001	17	05 118092 001	34	05 134011 001	278
05 104612 001	371	05 117682 001	17	05 118094 001	34	05 134013 001	245
05 104613 001	371	05 117683 001	17	05 118096 001	34	05 134015 001	246
05 104614 001	371	05 117684 001	17	05 118098 001	34	05 134019 001	50
05 104615 001	371	05 117685 001	17	05 118100 001	34	05 134021 001	372
05 104616 001	371	05 117686 001	17	05 118102 001	34	05 134025 001	279
05 104617 001	371	05 117687 001	17	05 118103 001	34	05 134200 001	357
05 104618 001	371	05 117691 001	17	05 118106 001	34	05 134275 001	26
05 104619 001	371	05 117990 001	32	05 118108 001	35	05 134370 001	291
05 104620 001	371	05 117991 001	32	05 118109 001	35	05 134371 001	291
05 104621 001	371	05 117992 001	32	05 118110 001	35	05 134372 001	291
05 104622 001	371	05 117993 001	32	05 118112 001	35	05 134373 001	291
05 104630 001	369	05 117994 001	32	05 118114 001	35	05 134374 001	305
05 104631 001	369	05 117995 001	32	05 118116 001	35	05 134375 001	305
05 104632 001	369	05 117997 001	32	05 118118 001	35	05 134376 001	305
05 104633 001	369	05 118000 001	32	05 118120 001	35	05 134377 001	305
05 104634 001	369	05 118002 001	32	05 118122 001	35	05 134378 001	305
05 104635 001	369	05 118003 001	32	05 118124 001	35	05 134379 001	305
05 104640 001	370	05 118004 001	32	05 118126 001	35	05 134380 001	292
05 104641 001	370	05 118005 001	32	05 118128 001	35	05 134381 001	292
05 104642 001	370	05 118006 001	32	05 118130 001	35	05 134382 001	292
05 104643 001	370	05 118007 001	32	05 118132 001	35	05 134384 001	301
05 104644 001	370	05 118008 001	32	05 118134 001	35	05 134385 001	301
05 104645 001	370	05 118010 001	32	05 118135 001	35	05 134386 001	301
05 104650 001	370	05 118012 001	32	05 118136 001	35	05 134397 001	339
05 104651 001	370	05 118014 001	32	05 118137 001	35	05 134398 001	339
05 104652 001	371	05 118017 001	32	05 118145 001	34	05 134399 001	341
05 104653 001	372	05 118019 001	33	05 118150 001	38	05 134480 001	338
05 104654 001	369	05 118020 001	33	05 118152 001	38	05 134491 001	221
05 104655 001	369	05 118022 001	33	05 118154 001	39	05 134605 001	294
05 104660 001	369	05 118023 001	33	05 118156 001	39	05 134609 001	313
05 104661 001	369	05 118024 001	33	05 118158 001	39	05 134654 001	314
05 104662 001	369	05 118026 001	33	05 118180 001	33	05 134655 001	314
05 104663 001	369	05 118030 001	32	05 118181 001	33	05 134656 001	314
05 104664 001	369	05 118032 001	32	05 118182 001	33	05 134657 001	314
05 104665 001	369	05 118035 001	33	05 118183 001	33	05 134658 001	314
05 104666 001	368	05 118036 001	33	05 118184 001	33	05 134664 001	313
05 104667 001	368	05 118037 001	33	05 118185 001	33	05 134665 001	313
05 104668 001	368	05 118039 001	33	05 118186 001	33	05 134667 001	313
05 104669 001	368	05 118040 001	33	05 130002 001	340	05 134668 001	313
05 104670 001	368	05 118042 001	33	05 130003 001	340	05 134669 001	313
05 104671 001	368	05 118044 001	33	05 130110 001	399	05 134670 001	313
05 104672 001	368	05 118046 001	33	05 133150 001	205	05 134671 001	313
05 105622 001	23	05 118048 001	33	05 133151 001	205	05 134672 001	313
05 105630 001	21	05 118050 001	33	05 133152 001	205	05 134673 001	313
05 105631 001	62	05 118052 001	33	05 133153 001	205	05 134674 001	313
05 105650 001	23	05 118054 001	33	05 133154 001	205	05 134675 001	313
05 105656 001	23	05 118060 001	34	05 133155 001	205	05 134676 001	313
05 110000 001	11	05 118062 001	34	05 133156 001	205	05 134677 001	313
05 110001 001	11	05 118064 001	34	05 133157 001	205	05 134678 001	313
05 110002 001	11	05 118066 001	34	05 133158 001	205	05 134679 001	313
05 110003 001	11	05 118068 001	34	05 133163 001	197	05 134680 001	313
05 110004 001	11	05 118070 001	34	05 133164 001	194	05 134681 001	313
05 110005 001	11	05 118072 001	34	05 133165 001	194	05 134682 001	313
05 110006 001	11	05 118074 001	34	05 133180 001	200	05 134683 001	313
05 110007 001	11	05 118075 001	34	05 133285 001	10	05 134684 001	313
05 110008 001	11	05 118076 001	34	05 133355 001	65	05 134685 001	313
05 110010 001	12	05 118078 001	34	05 133356 001	64	05 134686 001	313
05 110011 001	12	05 118080 001	34	05 133862 001	160	05 134687 001	313
05 110104 001	12	05 118082 001	34	05 134000 001	36	05 134688 001	313

# Índice según números de código

Código	Página	Código	Página	Código	Página	Código	Página
05 134690 001	313	05 135093 001	321	05 135961 001	64	05 138270 001	16
05 134691 001	313	05 135094 001	321	05 135973 001	53	05 140310 001	255
05 134695 001	313	05 135095 001	321	05 136000 001	340	05 150101 001	259
05 134698 001	314	05 135096 001	321	05 136001 001	341	05 150102 001	260
05 134699 001	314	05 135097 001	321	05 136002 001	341	05 150103 001	260
05 134700 001	314	05 135098 001	321	05 136011 001	373	05 150104 001	261
05 134701 001	314	05 135099 001	321	05 136026 001	245	05 150105 001	261
05 134702 001	314	05 135120 001	313	05 136039 001	30	05 150106 001	262
05 134703 001	314	05 135121 001	313	05 136042 001	246	05 150110 001	262
05 134704 001	314	05 135140 001	306	05 136043 001	377	05 150111 001	263
05 134705 001	314	05 135141 001	306	05 136070 001	45	05 150112 001	263
05 134706 001	314	05 135142 001	306	05 136071 001	280	05 150113 001	264
05 134707 001	314	05 135143 001	306	05 136072 001	230	05 150114 001	264
05 134720 001	314	05 135200 001	310	05 136073 001	397	05 150115 001	265
05 134722 001	314	05 135201 001	310	05 136074 001	154	05 150116 001	265
05 134723 001	314	05 135202 001	310	05 136075 001	219	05 150120 001	266
05 134732 001	314	05 135204 001	310	05 136076 001	410	05 150121 001	266
05 134740 001	310	05 135205 001	310	05 136301 001	321	05 150122 001	267
05 134800 001	326	05 135220 001	311	05 136302 001	321	05 150123 001	267
05 134801 001	326	05 135221 001	311	05 136303 001	321	05 150124 001	268
05 134802 001	326	05 135222 001	311	05 136304 001	321	05 150130 001	258
05 134805 001	326	05 135224 001	331	05 136305 001	293	05 150140 001	268
05 134806 001	326	05 135225 001	331	05 136306 001	293	05 150150 001	269
05 134807 001	326	05 135230 001	313	05 136307 001	293	05 150151 001	270
05 134905 001	288	05 135231 001	313	05 136308 001	302	05 150152 001	271
05 134906 001	291	05 135232 001	313	05 136309 001	302	05 150180 001	272
05 134907 001	291	05 135233 001	313	05 136310 001	302	05 150181 001	272
05 134910 001	291	05 135234 001	313	05 136311 001	310	05 150182 001	272
05 134911 001	291	05 135235 001	313	05 136312 001	310	05 150183 001	273
05 134913 001	291	05 135264 001	316	05 136313 001	310	05 150184 001	273
05 134914 001	291	05 135265 001	316	05 136314 001	310	05 160785 001	97
05 134915 001	291	05 135266 001	316	05 136315 001	310	05 160821 001	314
05 134919 001	286	05 135267 001	316	05 136316 001	310	05 160830 001	310
05 134920 001	286	05 135268 001	322	05 136385 001	351	05 160885 001	321
05 134921 001	286	05 135269 001	322	05 136390 001	365	05 160895 001	294
05 134929 001	291	05 135270 001	294	05 136391 001	366	05 160896 001	292
05 134930 001	291	05 135271 001	294	05 136392 001	353	05 160899 001	292
05 134931 001	291	05 135272 001	294	05 136393 001	368	05 160901 001	294
05 134932 001	291	05 135273 001	294	05 136400 001	161	05 160908 001	294
05 135003 001	298	05 135276 001	294	05 136413 001	189	05 160917 001	313
05 135005 001	287	05 135277 001	294	05 136414 001	29	05 160924 001	339
05 135008 001	286	05 135280 001	295	05 136420 001	111	05 160956 001	313
05 135009 001	287	05 135281 001	295	05 136421 001	135	05 160976 001	339
05 135017 001	298	05 135284 001	295	05 136422 001	162	05 160977 001	339
05 135040 001	289	05 135285 001	295	05 136424 001	46	05 160979 001	339
05 135041 001	289	05 135311 001	27	05 136425 001	46	05 160981 001	339
05 135060 001	318	05 135530 001	293	05 136426 001	47	05 160983 001	291
05 135068 001	318	05 135531 001	293	05 136700 001	30	05 200496 001	311
05 135069 001	318	05 135532 001	293	05 138070 001	15	05 200995 001	166
05 135070 001	318	05 135810 001	359	05 138250 001	26	05 203913 001	293
05 135071 001	318	05 135870 001	241	05 138257 001	16	05 203914 001	293
05 135072 001	318	05 135871 001	241	05 138258 001	16	05 204126 001	314
05 135073 001	318	05 135903 001	331	05 138259 001	16	05 221110 001	328
05 135074 001	318	05 135904 001	331	05 138260 001	16	05 223161 001	24
05 135075 001	318	05 135918 001	164	05 138261 001	16	05 259135 001	314
05 135076 001	318	05 135926 001	240	05 138262 001	16	05 300004 001	51
05 135077 001	318	05 135927 001	244	05 138263 001	16	05 308428 001	310
05 135078 001	318	05 135928 001	243	05 138264 001	16	05 311517 001	340
05 135079 001	318	05 135938 001	38	05 138265 001	16	05 319835 001	310
05 135090 001	321	05 135939 001	242	05 138266 001	16	05 320430 001	313
05 135091 001	321	05 135942 001	215	05 138268 001	16	05 320540 001	24
05 135092 001	321	05 135949 001	96	05 138269 001	16	05 323780 001	293

<b>Código</b>	<b>Página</b>	<b>Código</b>	<b>Página</b>	<b>Código</b>	<b>Página</b>	<b>Código</b>	<b>Página</b>
05 323781 001	293	05 345028 001	311	05 347153 001	352	05 380128 001	322
05 324901 001	327	05 345032 001	311	05 347735 002	24	05 380129 001	322
05 326310 001	313	05 345035 001	311	05 347736 002	24	05 380130 001	322
05 328448 001	310	05 345047 001	310	05 347743 001	14	05 380131 001	322
05 332600 001	310	05 345056 001	311	05 347777 001	64	05 380161 001	291
05 332606 001	313	05 345281 001	35	05 347778 001	25	05 380200 001	293
05 332607 001	311	05 345282 001	35	05 350430 001	321	05 380201 001	293
05 332609 001	311	05 345284 001	34	05 350451 001	379	05 380202 001	293
05 332610 001	311	05 345285 001	34	05 380033 001	321	05 480172 001	287
05 340245 001	324	05 345290 001	33	05 380045 001	321	05 480222 001	298
05 340330 001	12	05 345350 001	311	05 380046 001	321	05 670446 001	281
05 344511 001	343	05 345351 001	311	05 380047 001	321	05 670447 001	281
05 344512 001	343	05 345352 001	311	05 380048 001	321	05 670448 001	281
05 344513 001	343	05 346281 001	287	05 380049 001	321		
05 344514 001	343	05 346286 001	293	05 380050 001	321		
05 344900 001	313	05 346288 001	321	05 380124 001	322		
05 345018 001	311	05 346293 001	163	05 380125 001	322		
05 345019 001	313	05 347100 001	339	05 380126 001	322		
05 345026 001	311	05 347106 001	22	05 380127 001	322		

# Índice numérico

Numérico	Página	Numérico	Página	Numérico	Página
68	255	300 TX	393	416 R	41
80	254	334	12	416 RA	42
80 RA	251	334 SB	12	454	39
81	255	334/6	23	454 Imperial	40
82	255	334/355/6 Rack	23	454 HF	40
83	255	334/368/6	25	454 Imperial HF	40
84	255	334 SK	12	454/5 HF SHK Set 1	45
85	255	334 SK/6	22	454/7 HF Set 1	43
86	255	334/355 SK/6	23	454/7 HF Set 2	43
87	255	335	11	454/10 HF Set Imperial 1	44
88/1	253	335 SB	12	454/10 HF Set Imperial 2	44
91	254	335/350/355/3	24	467 TORX® HF	40
95 Vario	254	335/350/355/4	24	467/7 TORX® HF Set 1	45
100	427	335/350/355/6	23	467/7 TORX® HF Set 2	45
100 L	428	335/350/367/7	24	495	41
100 S	427	335 Stubby	19	712	254
101	427	338	18	780 A	343
101 L	428	338/2	26	780 B	343
102	427	350 PH	13	780 C	343
102 L	428	350 SB	13	781 A	342
160 i VDE	58	350 SK	13	781 B	342
160 i VDE SB	58	350 PH Stubby	20	781 C	342
160 i/162 i/167 i/9	65	352	15	781/5 Set 1	342
160 i/165 i/7 Rack	63	354	14	784 A/1	343
160 i/168 i/6 Rack	64	355 PZ	14	784 B	343
160 i/6 Rack	63	355 SB	14	784 C	343
160 i/7 Rack	63	355 SK	13	800 S	233
160 iS VDE	58	355 Stubby	20	800/1 BDC	314
160 iS/7	64	367 TORX®	16	800/1 BTZ	315
160 iSS	58	367 TORX® SB	16	800/1 TZ	315
160 iSS/7	64	367/6 TORX®	25	800/1 Z	315
162 i VDE PH	59	367 TORX® B0	16	800/2 Z	316
162 i VDE PH SB	59	367/6 TORX® B0	26	800/4 Z	316
162 iS PH VDE	59	367 TORX® HF	15	800/9 C	316
162 iS PH/S VDE	60	367/4 TORX® HF	25	809/1 ESD Stubby	55
162 iSS PH VDE	59	367/6 TORX® HF	25	810/1 Vario	250
162 i PH/S VDE	60	367/7 TORX® HF	24	811/1 ESD Stubby	55
162 i PH/S VDE SB	60	367 TORX® Stubby	20	811/1 Stubby	250
165 i PZ VDE	59	367 TORX PLUS®	17	812/1 Vario	250
165 i PZ VDE SB	59	368	17	813	250
165 iS PZ VDE	60	368 SB	17	813 R	249
165 i PZ/S VDE	60	368 Stubby	20	813 R ESD	52
165 i PZ/S VDE SB	60	391	18	816 R	249
165 iS PZ/S VDE	61	391/3	27	816 R SB	249
165 iS PZ/S VDE # 1 + 2	65	392	249	816 R ESD	52
165 iSS PZ/S VDE	61	393 S	249	816 RA	251
167 i TORX® VDE	61	395	18	817 R	248
167 i/6 TORX® VDE	64	395 H0	19	817 R SB	248
168 i VDE	61	395 H0/3	26	817 VDE	78
168 i VDE SB	61	395 H0/7 SM	26	826 T Kraftform Turbo	215
190 i VDE	62	400 Hex	394	827 T Kraftform Turbo	79
247	62	400 i Hex	91	830	254
247 SB	62	400 TX	394	837 i RA	69
300 Hex	393	410 i VDE B	86	838 RA S	247
300 IP	394	411 A RA	42	838 RA-R M	247



<b>Numérico</b>	<b>Página</b>	<b>Numérico</b>	<b>Página</b>	<b>Numérico</b>	<b>Página</b>
840 S	233	851/4 IMP DC DIY	289	867/1 IMP DC TORX® SB	303
840/1 BTZ	318	851/4 IMP DC SB	290	867/1 IP TORX PLUS®	313
840/1 IMP DC DIY	317	851/4 J	293	867/1 IPR TORX PLUS®	314
840/1 IMP DC SB	317	851/4 R	292	867/1 TORX®	306
840/1 Z	318	851/4 RH	291	867/1 TORX® BDC	305
840/1 Z SB	319	851/4 TH	292	867/1 TORX® BDC SB	305
840/2 Z	322	851/4 TZ	292	867/1 TORX® BTZ	305
840/4 IMP DC DIY	319	851/4 TZ SB	292	867/1 TORX® DIY	307
840/4 IMP DC SB	320	851/4 Z	292	867/1 TORX® DIY 100	307
840/4 Z	321	851/4 Z SB	293	867/1 TORX® HF	305
840/4 Z SB	321	851/9 C	294	867/1 TORX® SB	306
840/9 C	322	851/11	294	867/1 TZ TORX®	306
840/1 Z BO	322	851/12	294	867/1 Z TORX® W	307
840/4 Z BO	323	851/16	294	867/1 ZA TORX®	308
842/1 Z	319	851/21 J	295	867/2 Z TORX®	311
842/4	322	851/4 PH/S	302	867/4 IMP DC TORX® DIY	308
843	368	853/1 TZ ACR®	288	867/4 IMP DC TORX® SB	308
844	368	853/4 ACR®	293	867/4 Z TORX®	310
844/7	369	853/4 ACR® Harpoon	294	867/4 Z TORX® SB	310
845	369	853/4 ACR® SL	293	867/4 TORX® HF	309
845/8	369	855 S	232	867/4 TORX® KK	309
846 HSS	369	855/1 BDC	296	867/9 C TORX®	311
846/8	370	855/1 BDC SB	297	867/12 TORX®	311
847 HSS	370	855/1 BTH	297	867/15 TORX®	311
847/7 HSS	370	855/1 BTZ	297	867/1 Z TORX® BO	311
848 HSS	371	855/1 IMP DC DIY	295	867/1 Z TORX® BO SB	312
848/851/867/19	371	855/1 IMP DC SB	295	867/4 Z TORX® BO	312
849 HSS	371	855/1 RZ	298	867/4 Z TORX® BO SB	313
849/855/867/18	372	855/1 TH	298	867/4 IP TORX PLUS®	313
851 S	232	855/1 TH SB	298	867/4 IPR TORX PLUS®	314
851/1 A	286	855/1 TiN	298	867/9 C IP TORX PLUS®	313
851/1 BDC	285	855/1 TZ	298	868 S	233
851/1 BDC SB	285	855/1 Z	298	868/1 IMP DC DIY	324
851/1 BTH	285	855/1 Z DIY	299	868/1 IMP DC SB	324
851/1 BTZ	286	855/1 Z DIY 100	299	868/1 V	324
851/1 IMP DC DIY	284	855/1 Z SB	299	868/1 Z	325
851/1 IMP DC SB	284	855/2 Z	302	868/1 Z SB	325
851/1 J	289	855/4 BDC	300	868/4	326
851/1 RDC	286	855/4 BTH	300	868/4 SB	326
851/1 RH	287	855/4 BTZ	301	868/4 BTZ	326
851/1 RZ	287	855/4 IMP DC DIY	299	868/4 IMP DC DIY	325
851/1 RZ SB	287	855/4 IMP DC SB	300	868/4 IMP DC SB	326
851/1 TH	287	855/4 TH	301	868/4 V	327
851/1 TiN	287	855/4 TZ	301	869/4	329
851/1 TZ	288	855/4 TZ SB	301	869/4 M	330
851/1 TZ SB	288	855/4 Z	302	869/4 M SB	330
851/1 Z	288	855/4 Z SB	302	869/4 M SB Set A	331
851/1 Z DIY	288	855/11	302	869/9	331
851/1 Z DIY 100	289	855/12	302	870/1	340
851/1 Z SB	288	855/4 PZ/S	303	870/2	341
851/2 Z	294	857/1 Z	329	870/4	341
851/4 A	291	857/4 Z	329	870/4 A	340
851/4 BDC	290	860/1 XZN	328	870/4 SB	341
851/4 BTH	291	867 S TORX®	232	870/4/7 Set A SB	341
851/4 BTZ	291	867/1 IMP DC TORX® DIY	303	870/7	341

# Índice numérico

Numérico	Página	Numérico	Página	Numérico	Página
870/14	341	950 BM	206	967/9 TX XL Multicolour 1	207
871/1 TORQ-SET® Mplus 25 mm	327	950 L	205	967/9 TX XL Multicolour HF 1	207
871/1 TORQ-SET® Mplus 32 mm	327	950 L HF	205	967 SPKL TORX® BO Multicolour	210
871/2 TORQ-SET® Mplus	328	950 PKL	204	967/9 TORX® BO Multicolour 1	208
871/4 TORQ-SET® Mplus	328	950 PKL BM	204	967/9 TORX® BO Multicolour 1 SB	208
871/1 DC TORQ-SET® Mplus	327	950 PKL Imperial	204	977 TORX®	9
871/4 DC TORQ-SET® Mplus	327	950 PKLS	204	977/6 TORX®	11
872/9	328	950 PKS	205	1013 Kraftform Micro	35
875/1 TRI-WING® 25 mm	328	950 SPKL HF Multicolour	202	1013 Kraftform Micro ESD	51
875/4 TRI-WING®	328	950 SPKL Multicolour	203	1060 i VDE	84
879/4	331	950 SPKL Multicolour Imperial	203	1060 i/1062 i/6 VDE	85
881/4/1 SB	340	950 SPKS Multicolour	203	1060 i/1065 i/6 VDE	85
887/4 RR	336	950 SPKS Multicolour Imperial	203	1062 i PH VDE	85
887/4 RR SB	336	950/7 Hex-Plus 1	198	1065 i PZ VDE	85
888/4/1 K	336	950/7 Hex-Plus Magnet 1	198	1267 A TORX®	28
889/4 R	336	950/7 Hex-Plus Multicolour Magnet 1	196	1267 B TORX®	28
889/4/1	336	950/9 Hex-Plus 1	196	1267 A TORX PLUS®	28
889/4/1 F	337	950/9 Hex-Plus 1 SB	196	1267 B TORX PLUS®	28
889/4/1 K	336	950/9 Hex-Plus 2	196	1427	29
889/4/1 K SB	336	950/9 Hex-Plus 3	197	1428	29
890/4/1	338	950/9 Hex-Plus 4	197	1429	35
893/4/1 K	338	950/9 Hex-Plus 5	197	1430 ESD	380
893/4/1 K SB	338	950/9 Hex-Plus 6	197	1440/1442	30
894/4/1	337	950/9 Hex-Plus 6 SB	197	1441	30
894/4/1 K	337	950/9 Hex-Plus 7	197	1460 ESD	385, 389
895/4/1	337	950/9 Hex-Plus 8	198	1529 ESD	49
895/4/1 K	337	950/9 Hex-Plus Imperial 1	200	1550 PH ESD Micro	47
895/4/1 K SB	337	950/9 Hex-Plus Imperial 1 SB	200	1550/6 ESD Micro	51
896/4/1 SB	340	950/9 Hex-Plus Multicolour 1	193	1550 PH S ESD Micro	48
897/4 IMP R	334	950/9 Hex-Plus Multicolour 1 SB	194	1555 ESD PZ Micro	48
897/4 Impaktor	334	950/9 Hex-Plus Multicolour 2	194	1567 ESD TORX® Micro	48
897/4 Impaktor R	334	950/9 Hex-Plus Multicolour 3	194	1567 ESD TORX® HF Micro	48
897/4 R	335	950/9 Hex-Plus Multicolour HF 1	193	1567 ESD TORX® BO Micro	48
897/4 R SB	335	950/9 Hex-Plus Multicolour Imperial 1	195	1567 ESD TORX PLUS® IPR Micro	48
898/4	338	950/9 Hex-Plus Multicolour Imperial 2	195	1569 ESD Micro	49
898/9	338	950/9 Hex-Plus Multicolour Imperial 3	195	1572 ESD Micro	49
898/21	338	950/9 L Hex-Plus HF 1	196	1573 ESD Micro	49
899/3/1	339	950/13 Hex-Plus Imperial 1	199	1578 A ESD Micro	47
899/4/1	339	950/13 Hex-Plus Imperial 1 SB	199	1578 A/6 ESD Micro	51
899/4/1 SB	339	967 TORX®	211	2035 Micro	32
899/4/1 S	339	967 L TORX® HF	211	2035/6 A Micro	38
899/14/1 SB	339	967 PKL TORX®	211	2035/6 B Micro	38
917 SPH	9	967 PKXL TORX®	210	2050 Micro	33
917 SPH SB	9	967 SL TORX® HF	209	2050/6 Micro	38
917 SPHS	9	967 SPKXL TORX® Multicolour	209	2052 Micro	34
918 SPZ	9	967 SXL HF TORX® Multicolour	209	2052/6 Micro	39
918 SPZ SB	9	967 SXL TORX® Multicolour	210	2054 Micro	34
921	232	967 XL HF TORX®	210	2055 Micro	32
932 A	8	967 XL TORX®	211	2067 TORX® Micro	33
932 A SB	8	967/9 TX 1	208	2067 TORX® Micro HF	33
932 AS	8	967/9 TX 1 SB	208	2067 TORX® BO Micro	33
932/6	10	967/9 TX HF 1	207	2067/6 TORX® BO Micro	39
932 S/6	10	967/9 TX Multicolour HF 1	207	2067 TORX PLUS® IPR Micro	33
932/918/6	10	967/9 TX XL 1	208	2069 Micro	35
950	205	967/9 TX XL HF 1	207	2069/6 Micro	39

Numérico	Página	Numérico	Página	Numérico	Página
2072 Micro	34	6000 Joker 8 Imperial Set 1	178	7772 B	418
2090	426	6000 Joker 11 Set 1	178	7772 C	418
2090/17	426	6000/6002 Joker 6 Set 1	178	7773 A	419
3160 i VDE	56	6001 Joker Switch	179	7773 B	420
3160 i/7 Rack	57	6001 Joker Switch 4 Set 1	180	7773 C	420
3162 i VDE	56	6001 Joker Switch 4 Imperial Set 1	180	7774/1	421
3165 i VDE	56	6001 Joker Switch 8 Imperial Set 1	180	7774/2	421
3165 i/6 Rack	57	6001 Joker Switch 11 Set 1	180	7774/3	422
3167 i VDE TORX®	57	6002 Joker Double	181	7775	422
3167 i/7 Rack	57	6003 Joker	181, 182	7776	422
3334	6	6003 Joker 4 Set 1	185	7779/1	423
3334/6	7	6003 Joker 4 Imperial Set 1	186	7779/2	423
3334/3350/3355/6	8	6003 Joker 5 Set 1	183	7780	415
3334/3355/6	7	6003 Joker 5 Imperial Set 1	185	7781	417
3335	6	6003 Joker 8 Imperial Set 1	183	7782 C	419
3350 PH	6	6003 Joker Pedal	182	7782 E	419
3355 PZ	7	6003 Joker 11 Set 1	183	7783 C	420
3367	7	6003 Joker 15 Set 1	183	7783 E	421
3368	7	6003 Joker 22 Set 1	182	7786	423
3800/4	315	6004 Joker L	188	7790/1	424
3816 R	248	6004 Joker M	187	7790/2	424
3817 VDE Stainless	66	6004 Joker S	187	7880 Joker L	414
3840/1 TS	317	6004 Joker XL	188	7880 Joker XL	413
3840/4	320	6004 Joker XS	187	7880 Joker XXL	413
3851/1 TS PH	284	6004 Joker XXL	188	8000 A	98
3851/1 TS PH SB	285	6004 Joker 4 Set 1	188	8000 A SB	98
3851/4 PH	290	6004 Joker VDE L	91	8000 B	115
3855/1 TS PZ	296	6004 Joker VDE M	91	8000 B SB	116
3855/1 TS PZ SB	296	6004 Joker VDE S	91	8000 C	138
3855/4 PZ	300	6004 Joker VDE XS	90	8000 C SB	138
3867/1 TS TORX®	304	6004 Joker VDE 4 Set 1	90	8000 E	161
3867/1 TS TORX® SB	304	6005 Joker 4 Set 1	189	8001 A SB	172
3867/4 TORX® BO	312	6005 Joker Double	189	8002 C KOLOSS All Inclusive Set	160
3868/4	326	7400	376, 381, 382, 383, 386, 387, 388	8002 C KOLOSS Set	160
3869/4	329			8003 A	100
3888/4/1 K	335			8003 B	119
3888/4/1 K SB	335	7400 ESD	380, 383, 384, 389, 390	8003 C	141
3950 PKL	202			8004 A	101
3950 PKL Imperial	202	7400 VDE	77	8004 B	121
3950 SPKL Multicolour	201	7440/41	378	8004 C	142
3950 SPKL Multicolour HF	201	7440/41/42	379	8005	172
3950 SPKL Multicolour Imperial	202	7443/12	378	8006 C	139
3950/9 Hex-Plus Imperial Stainless 1	193	7443/61/9	379	8006 SC 1	139
3950/9 Hex-Plus Multicolour HF		7445/46/47	379	8007 B VDE	87
Stainless 1	192	7510	391	8008 A	173
3950/9 Hex-Plus Multicolour Imperial		7510/14	391	8009 Zyklus Pocket Set 1	156
Stainless 1	195	7515	392	8009 Zyklus Pocket Set 2	157
3950/9 Hex-Plus Multicolour Stainless 1	192	7515/7	393	8009 Zyklus Pocket Set 3	159
3950/9 Hex-Plus Stainless 1	192	7515/16	392	8009 Zyklus Pocket Set 4	159
3950/9 Hex-Plus Stainless 1 SB	193	7761	425	8009 Zyklus Pocket Imperial Set 1	156
3967 SXL HF TORX® Multicolour	209	7762	425	8009 Zyklus Pocket Imperial Set 2	158
3967/9 TX SXL Multicolour HF Stainless 1	207	7763	425	8010 B	117
6000 Joker	176	7770	414	8100 SA All-In	94
6000 Joker 4 Imperial Set 1	179	7771	416	8100 SA 2	96
6000 Joker 4 Set 1	178	7772 A	418	8100 SA 4	97

# Índice numérico

Numérico	Página	Numérico	Página	Numérico	Página
8100 SA 6	95	8780 C	161	9524	377
8100 SA 7	99	8781 C	161	9529 C SB	154
8100 SA 8	100	8782 C	161	9530	410
8100 SA 9	95	8784 A1	111	9532	246
8100 SA 10	99	8784 B1	134	9600	111
8100 SA 11	101	8784 C2	155	9601	135
8100 SA 12 HF	101	8789 A	110	9602	162
8100 SA/SC 2	97	8789 B	134	9604	46
8100 SB All-in	112	8789 C	155	9605	46
8100 SB HF 1	121	8790 B Impaktor	122	9606	47
8100 SB VDE 1	86	8790 B VDE	88	9607	123
8100 SB 2	114	8790 C HF 1	147	9608	124
8100 SB 4	114	8790 C Impaktor	142	9610	189
8100 SB 6	113	8790 C Impaktor Deep	144	9611	29
8100 SB 7	118	8790 C Impaktor Deep Set 1	144	9630	177
8100 SB 8	120	8790 C Wheel Impaktor	147	9631	177
8100 SB 9	113	8790 FA	173	9632	177
8100 SB 10	119	8790 HMA	102	9640	186
8100 SB 11	121	8790 HMA Deep	105	9641	186
8100 SB 12	116	8790 HMA HF	102	9642	186
8100 SB 13	117	8790 HMB	122	9650	20
8100 SC 2	137	8790 HMB Deep	126	9700	258
8100 SC 4	138	8790 HMB HF	123	9710	259
8100 SC 6	136	8790 HMC	145	9711	260
8100 SC 7	140	8790 HMC Deep	148	9712	260
8100 SC 8	141	8790 HMC HF	145	9713	261
8100 SC 9	137	8794 A	111	9714	261
8100 SC 10	141	8794 B	134	9715	262
8100 SC 11	142	8794 C	155	9720	262
8700 A FL	109	8794 LA	110	9721	263
8740 A	108	8794 LB	134	9722	263
8740 A HF	108	8794 LB VDE	89	9723	264
8740 A HF 1	109	8794 LC	154	9724	264
8740 B	130	8794 SA	110	9725	265
8740 B HF	130	8794 SB	134	9726	265
8740 B HF 1	131	8794 SB VDE	89	9730	266
8740 B HF Imperial 1	132	8794 SC	155	9731	266
8740 B VDE HF	88	8795 A	110	9732	267
8740 C HF	152	8795 B	134	9733	267
8740 C HF 1	153	8795 C	155	9734	268
8740 C HF 2	153	8796 LA	109	9740	268
8751 A	109	8796 LB	133	9750	269
8755 A	109	8796 LC	154	9751	270
8760 B VDE XZN	88	8796 SA	110	9752	271
8767 A	106	8796 SB	133	9780	272
8767 A HF	106	8796 SC	154	9781	272
8767 A HF 1	107	8797 C	140	9782	272
8767 B	128	9100	246	9783	273
8767 B HF	128	9108/2	30	9784	273
8767 B HF 1	129	9200	340	Belt A 0/8	111
8767 B VDE HF	88	9500	29	Belt A 0/9	111
8767 C HF	150	9506 SB	323	Belt A 1	103
8767 C HF 1	151	9507 SB	323	Belt A 2	108
8767 C HF 2	151	9514 ESD	55	Belt A 3	107
8767 C HF 3	152	9523	30	Belt A 4	103

<b>Numérico</b>	<b>Página</b>	<b>Numérico</b>	<b>Página</b>	<b>Numérico</b>	<b>Página</b>
Belt A Deep 1	105	Bit-Check 6 TX Universal 1	362	Bit-Check 12 Wood TX HF 1 SB	365
Belt A Imperial 1	104	Bit-Check 6 TX Universal 1 SB	362	Bit-Check 30 BiTorsion 1	351
Belt B 0/8	135	Bit-Check 6 Universal 1	361	Bit-Check 30 Diamond 1	353
Belt B 0/9	135	Bit-Check 6 Universal 1 SB	361	Bit-Check 30 Impaktor 1	346
Belt B 1	124	Bit-Check 6 Universal 2	361	Bit-Check 30 Impaktor 2	346
Belt B 2	131	Bit-Check 6 Universal 2 SB	361	Bit-Check 30 Metal 1	367
Belt B 3	129	Bit-Check 6 V Universal 1	362	Bit-Check 30 Metal 1 SB	367
Belt B 4	125	Bit-Check 6 Wood TX HF 1	366	Bit-Check 30 Stainless 1	349
Belt B Deep 1	127	Bit-Check 6 Wood TX HF 1 SB	366	Bit-Check 30 TX Universal 1	356
Belt B Imperial 1	132	Bit-Check 7 Diamond 1	353	Bit-Check 30 TX Universal 1 SB	356
Belt B VDE 0/10	89	Bit-Check 7 Diamond 1 SB	354	Bit-Check 30 Universal 1	356
Belt B VDE 1	87	Bit-Check 7 Hex-Plus 1	360	Bit-Check 30 Wood 1	363
Belt C 0/ 6	161	Bit-Check 7 PZ Diamond 1	354	Bit-Check 30 Wood 2	364
Belt C 1	146	Bit-Check 7 PZ Universal 1	359	Bit-Check 30 Wood 2 SB	364
Belt C 2	153	Bit-Check 7 TX BO Universal 1	360	Bit-Check 30 Wood TX HF 1	363
Belt C 3	150	Bit-Check 7 TX Diamond 1	354	Bit-Check 30 Wood TX HF 1 SB	363
Belt C Deep 1	149	Bit-Check 7 TX Universal 1	360	Bit-Check 30 Zyklop Mini 1	163
Belt C Impaktor 0/9	162	Bit-Check 7 TX Universal 1 SB	360	Bit-Check 30 Zyklop Mini 2	163
Belt C Impaktor 1	143	Bit-Check 7 Universal 1	359	Bit-Safe 43 Universal 1	355
Bicycle Big Pack 1	28	Bit-Check 7 Universal 1 SB	359	Bit-Safe 61 BiTorsion 1	350
Bicycle Set 1	168	Bit-Check 7 Universal 4	359	Bit-Safe 61 Universal 1	355
Bicycle Set 2	225	Bit-Check 10 BiTorsion 1	352	Click-Torque A 5	398
Bicycle Set 3	169	Bit-Check 10 BiTorsion 3 SB	352	Click-Torque A 6	398
Bicycle Set 3 A	170	Bit-Check 10 Drywall 1	373	Click-Torque A 6 Set 1	399
Bicycle Set 4	200	Bit-Check 10 Impaktor 1	346	Click-Torque B 1	401
Bicycle Set 5	239	Bit-Check 10 Impaktor 1 SB	347	Click-Torque B 2	401
Bicycle Set 6	46	Bit-Check 10 Impaktor 2	347	Click-Torque C 1	402
Bicycle Set 7	115	Bit-Check 10 Impaktor 3	347	Click-Torque C 2	402
Bicycle Set 8	133	Bit-Check 10 Impaktor 4	347	Click-Torque C 2 Push R/L	406
Bicycle Set 9	171	Bit-Check 10 PZ BiTorsion 2	352	Click-Torque C 3	403
Bicycle Set 10	184	Bit-Check 10 PZ Impaktor 1	347	Click-Torque C 3 Push R/L	406
Bicycle Set 11	239	Bit-Check 10 Stainless 1	349	Click-Torque C 3 Set 1	404
Bicycle Set 12	184	Bit-Check 10 Stainless 1 SB	349	Click-Torque C 3 Set 2	404
Bicycle Set 13	31	Bit-Check 10 TX Impaktor 1	347	Click-Torque C 4	405
Bicycle Set 15	31	Bit-Check 10 TX Universal 1	358	Click-Torque C 5	405
Bicycle Set Torque 1	400	Bit-Check 10 TX Universal 2	358	Click-Torque E 1	405
Bit-Box 15 Impaktor PH	284	Bit-Check 10 Universal 1	357	Click-Torque E 1 Push R/L	407
Bit-Box 15 Impaktor PZ	295	Bit-Check 10 Universal 2	357	Click-Torque X 1	407
Bit-Box 15 Impaktor TX	303	Bit-Check 10 Universal 3	357	Click-Torque X 2	407
Bit-Box 20 BTH PZ	297	Bit-Check 10 Universal 3 SB	357	Click-Torque X 3	408
Bit-Box 20 BTZ PH	286	Bit-Check 10 Universal 4	358	Click-Torque X 4	408
Bit-Box 20 BTZ PZ	297	Bit-Check 10 Universal 5 SB	358	Click-Torque X 5	408
Bit-Box 20 PH	289	Bit-Check 10 Zyklop Mini 1	167	Click-Torque X 6	409
Bit-Box 20 PZ	299	Bit-Check 10 Zyklop Mini BiTorsion 1	167	Click-Torque X 7	409
Bit-Box 20 TX	307	Bit-Check 12 BiTorsion 1	351	Click-Torque XP 1	411
Bit-Box 20 TX HF	306	Bit-Check 12 BiTorsion 1 SB	351	Click-Torque XP 2	411
Bit-Box 20 V Robertson	324	Bit-Check 12 Diamond 1	353	Click-Torque XP 3	412
Bit-Check 6 Impaktor 1	348	Bit-Check 12 Diamond 1 SB	353	Click-Torque XP 4	412
Bit-Check 6 Impaktor 1 SB	348	Bit-Check 12 Metal 1	368	K 50	281
Bit-Check 6 PH Impaktor 1	348	Bit-Check 12 Metal 1 SB	368	K 70	281
Bit-Check 6 PZ Impaktor 1	348	Bit-Check 12 Wood 1	365	K 120	281
Bit-Check 6 PZ Universal 1	362	Bit-Check 12 Wood 1 SB	365	Kraftform 2go 100	63
Bit-Check 6 SHK 1 SB	373	Bit-Check 12 Wood 2	365	Kraftform 2go 300	22
Bit-Check 6 Stainless 1	349	Bit-Check 12 Wood 2 SB	366	Kraftform Big Pack 100 VDE	62
Bit-Check 6 TX Impaktor 1	348	Bit-Check 12 Wood TX HF 1	364	Kraftform Big Pack 300	21

# Índice numérico

Numérico	Página	Numérico	Página	Numérico	Página
Kraftform Big Pack 900	10	Kraftform Kompakt H 1	242	Kraftform Kompakt VDE 18 Universal 2	
Kraftform Kompakt 10	215	Kraftform Kompakt M 1	243	Tool Finder	74
Kraftform Kompakt 12	215	Kraftform Kompakt Micro 11 Electronics 1	37	Kraftform Kompakt VDE 60 i Take it easy	79
Kraftform Kompakt 20	217	Kraftform Kompakt Micro 11 ESD 1	54	Kraftform Kompakt VDE 60 i Take it easy SB	79
Kraftform Kompakt 20 A	217	Kraftform Kompakt Micro 11 Universal 1	38	Kraftform Kompakt VDE 60 iS Take it easy	80
Kraftform Kompakt 20 Tool Finder 1	216	Kraftform Kompakt Micro 20 ESD 1	53	Kraftform Kompakt VDE 60 iS Take it easy SB	80
Kraftform Kompakt 20 Tool Finder 2	217	Kraftform Kompakt Micro 21 ESD 1	53	Kraftform Kompakt VDE 62 i Take it easy	80
Kraftform Kompakt 22	217	Kraftform Kompakt Pistol RA	252	Kraftform Kompakt VDE 62 iS Take it easy	80
Kraftform Kompakt 25	218	Kraftform Kompakt Pistol RA 4	252	Kraftform Kompakt VDE 62 iS Take it easy SB	80
Kraftform Kompakt 26	218	Kraftform Kompakt SH 1	244	Kraftform Kompakt VDE 62 i PH/S Take it easy 81	
Kraftform Kompakt 27 Set 1	219	Kraftform Kompakt SH 2	245	Kraftform Kompakt VDE 62 iS PH/S	
Kraftform Kompakt 27 Set 2	220	Kraftform Kompakt Stubby 1	238	Take it easy	81
Kraftform Kompakt 27 Imperial Set 1	220	Kraftform Kompakt Stubby ESD 1	54	Kraftform Kompakt VDE 64 i Take it easy	83
Kraftform Kompakt 27 XL SHK 1	219	Kraftform Kompakt Stubby Magazin 1	237	Kraftform Kompakt VDE 64 i Take it easy SB	83
Kraftform Kompakt 27 XL Universal 1	218	Kraftform Kompakt Stubby Magazin 2	237	Kraftform Kompakt VDE 65 i Take it easy	80
Kraftform Kompakt 27 XL Universal Imperial Set 1	219	Kraftform Kompakt Stubby Magazin 3	237	Kraftform Kompakt VDE 65 iS Take it easy	81
Kraftform Kompakt 27 RA 1 SB	253	Kraftform Kompakt Stubby Magazin 4	237	Kraftform Kompakt VDE 65 iS Take it easy SB	81
Kraftform Kompakt 27 RA 2 SB	253	Kraftform Kompakt Stubby Magazin 5	237	Kraftform Kompakt VDE 65 i PZ/S Take it easy	81
Kraftform Kompakt 28	221	Kraftform Kompakt Stubby Magazin RA 1	236	Kraftform Kompakt VDE 65 iS PZ/S	
Kraftform Kompakt 28 SB	220	Kraftform Kompakt Stubby Magazin RA 2	236	Take it easy	82
Kraftform Kompakt 28 Imperial 1	220	Kraftform Kompakt Stubby Magazin RA 3	236	Kraftform Kompakt VDE 65 iS PZ/S	
Kraftform Kompakt 40	221	Kraftform Kompakt Stubby Magazin RA 4	236	Take it easy SB	82
Kraftform Kompakt 41	221	Kraftform Kompakt Turbo 1	214	Kraftform Kompakt VDE 67 i TORX®	
Kraftform Kompakt 60	223	Kraftform Kompakt Turbo Imperial 1	214	Take it easy	82
Kraftform Kompakt 60 ESD	52	Kraftform Kompakt Turbo i 1 Tool Finder	78	Kraftform Kompakt VDE 67 i TORX®	
Kraftform Kompakt 60 Imperial	224	Kraftform Kompakt Turbo i Imperial 1		Take it easy SB	82
Kraftform Kompakt 60 KK	224	Tool Finder	79	Kraftform Kompakt VDE 67 iS Take it easy	83
Kraftform Kompakt 60 RA	251	Kraftform Kompakt Vario RA	252	Kraftform Kompakt VDE 68 i Take it easy	83
Kraftform Kompakt 60 RA Imperial	251	Kraftform Kompakt VDE 7 extra slim 1		Kraftform Kompakt VDE 68 iS Take it easy	83
Kraftform Kompakt 60 Stainless	222	Tool Finder	76	Kraftform Kompakt VDE 3060 i	
Kraftform Kompakt 60 Stainless Imperial	223	Kraftform Kompakt VDE 7 Imperial 1		Take it easy SB	67
Kraftform Kompakt 60 Torque	222	Tool Finder	77	Kraftform Kompakt VDE 3060 iS	
Kraftform Kompakt 62	225	Kraftform Kompakt VDE 7 Universal 1		Take it easy SB	67
Kraftform Kompakt 70 Universal	226	Tool Finder	77	Kraftform Kompakt VDE 3062 iS	
Kraftform Kompakt 71 Security	226	Kraftform Kompakt VDE 7 Universal 2		Take it easy SB	67
Kraftform Kompakt 96 VK 6,3	84	Tool Finder	77	Kraftform Kompakt VDE 3065 iS PZ	
Kraftform Kompakt 97 VK 8,1	84	Kraftform Kompakt VDE 15 Torque		Take it easy SB	68
Kraftform Kompakt 98 DK	84	1,2-3,0 Nm extra slim 1 Tool Finder	71	Kraftform Kompakt VDE 3065 iS PZ/S	
Kraftform Kompakt 99 FL	84	Kraftform Kompakt VDE 16 extra slim 1		Take it easy SB	68
Kraftform Kompakt 100	227	Tool Finder	75	Kraftform Kompakt VDE 3067 i TORX®	
Kraftform Kompakt 400	228	Kraftform Kompakt VDE 16 Torque		Take it easy SB	69
Kraftform Kompakt 400 RA Set 1	228	1,2-3,0 Nm extra slim 1 Tool Finder	71	Kraftform Kompakt VDE 3067 iS TORX®	
Kraftform Kompakt 400 RA Set 2	229	Kraftform Kompakt VDE 16 Universal 1		Take it easy SB	68
Kraftform Kompakt 400 RA Imperial Set 1	229	Tool Finder	76	Kraftform Kompakt VDE Big Pack 1	72
Kraftform Kompakt 400 RA Imperial Set 2	230	Kraftform Kompakt VDE 17 extra slim 1		Kraftform Kompakt VDE Stainless 8	
Kraftform Kompakt 400 RA SHK Set 1	230	Tool Finder	74	extra slim 1 Tool Finder	66
Kraftform Kompakt 838 RA S Set 1	234	Kraftform Kompakt VDE 17 RA 1	70	Kraftform Kompakt VDE Stainless 17	
Kraftform Kompakt 838 RA S Imperial Set 1	234	Kraftform Kompakt VDE 17 RA Imperial 1	70	extra slim 1 Tool Finder	65
Kraftform Kompakt 838 RA-R M Set 1	235	Kraftform Kompakt VDE 17 Universal 1		Kraftform Kompakt W 1	240
Kraftform Kompakt 838 RA-R M Imperial Set 1	235	Tool Finder	75	Kraftform Kompakt W 2	241
Kraftform Kompakt 900	231	Kraftform Kompakt VDE 18 Imperial 1		Kraftform Kompakt W Imperial 1	241
Kraftform Kompakt 900 Imperial Set 1	231	Tool Finder	73	Kraftform Kompakt Zyklus	98
Kraftform Kompakt F 1	245	Kraftform Kompakt VDE 18 Universal 1		Kraftform Kompakt Zyklus Mini 2	164
		Tool Finder	73	Kraftform Kompakt Zyklus MS1	
				Metal/Speed 1/4"	96

<b>Numérico</b>	<b>Página</b>	<b>Numérico</b>	<b>Página</b>	<b>Numérico</b>	<b>Página</b>
Kraftform Micro Big Pack 1	36				
Kraftform Micro ESD Big Pack 1	50				
Kraftform Micro 12 Electronics 1	37				
Kraftform Micro 12 Universal 1	36				
Kraftform XXL	21				
Kraftform XXL 2	22				
Kraftform XXL 3	22				
Listón magnético A 4	104				
Listón magnético A Deep 1	106				
Listón magnético A Imperial 1	104				
Listón magnético B 4	125				
Listón magnético B Deep 1	127				
Listón magnético B Imperial 1	126				
Listón magnético C 4	151				
Listón magnético C Deep 1	149				
Listón magnético C Impaktor 1	143				
Listón magnético C Imperial 1	146				
M 1	103				
Rack Kraftform	29				
Rack Kraftform Micro	29				
Safe-Torque A 1	395				
Safe-Torque A 1 Set 1	396				
Safe-Torque A 1 Imperial Set 1	396				
Safe-Torque A 1 SHK Set 1	397				
Safe-Torque A 2	395				
Safe-Torque A 2 Set 1	397				
Stubby Set 1	27				
Stubby Set 2	27				
Stubby Set 3	27				
Stubby Set TX 1	27				
T 1	372				
Tool-Check 1 SB	166				
Tool-Check Automotive 1	166				
Tool-Check PLUS	165				
Tool-Check PLUS Imperial	165				
Wera 2go 1	276				
Wera 2go 2	276				
Wera 2go 2 XL	277				
Wera 2go 3	277				
Wera 2go 4	277				
Wera 2go 5	277				
Wera 2go 6	278				
Wera 2go 7	278				
Wera 2go E 1	279				
Wera 2go H 1	278				
Wera 2go SHK 1	280				
Wheel Impaktor C Set 1	148				
Zyklop Hybrid Set	139				



**Wera Werkzeuge GmbH**  
Korzter Straße 21-25  
42349 Wuppertal



+49 / (0)202 / 40 45 - 0

E-Mail: [info@wera.de](mailto:info@wera.de)



**Wera Tools Ibérica, S.L.**  
Avda. Corts Catalanes 2, Local 5  
08173 Sant Cugat del Vallès, Barcelona  
☎ +34/93/72 97 - 240  
E-Mail: [ventas@weraspain.com](mailto:ventas@weraspain.com)



**Wera Tools Finland Oy**  
Vanha Kaarelantie 33 A  
01610 Vantaa  
☎ +358 45 206 9556  
E-Mail: [ahokas@wera.de](mailto:ahokas@wera.de)



**Wera Outillages S.A.S.**  
13, rue Ampère  
F - 67500 Haguenau  
☎ +33 9 72 61 16 52  
E-Mail: [info@wera-outillages.fr](mailto:info@wera-outillages.fr)



**Wera Tools (UK) Ltd.**  
Railway View  
Clay Cross  
Chesterfield  
S45 9FR  
☎ +44 (0)1246 / 27 77 56  
Fax: +44 (0)1246 / 27 33 35  
E-Mail: [queries@wera-tools.co.uk](mailto:queries@wera-tools.co.uk)



**Wera Tools Inc.**  
3325 Harvester Rd., Unit 16  
Burlington, Ontario  
Canada, L7N 3N2  
☎ 1-800-267-55 41  
E-Mail: [info@weratools.com](mailto:info@weratools.com)



**Wera Tools Inc.**  
3325 Harvester Rd., Unit 16  
Burlington, Ontario  
Canada, L7N 3N2  
☎ 1-800-267-55 41  
E-Mail: [info@weratools.com](mailto:info@weratools.com)



**NL - Noord**  
Frederik Koning  
☎ +31 / 615 26 36 97  
E-Mail: [koning@wera.de](mailto:koning@wera.de)

**NL - Zuid**  
Wouter Steijvers  
☎ +31 / 652 85 01 62  
E-Mail: [steijvers@wera.de](mailto:steijvers@wera.de)

**NL - Midden**  
Martijn van Houdt  
☎ +31 / 611 06 35 35  
E-Mail: [vanhoudt@wera.de](mailto:vanhoudt@wera.de)

**Demovan**  
Vincent van Gaalen  
☎ +31 / 615 44 37 19  
E-Mail: [vangaalen@wera.de](mailto:vangaalen@wera.de)



**Wera Tools Inc.**  
3325 Harvester Rd., Unit 16  
Burlington, Ontario  
Canada, L7N 3N2  
☎ 1-800-267-55 41  
E-Mail: [info@weratools.com](mailto:info@weratools.com)



**Wera Tools Australia Pty Ltd**  
Australia  
☎ +61-435 755 123  
E-Mail: [mike.sack@wera.de](mailto:mike.sack@wera.de)



**Wera Tools Japan G.K**  
2F, Eden Bldg.,  
1-10-8 Kamiikebukuro, Toshima-Ku,  
Tokyo, 170-0012 Japan  
東京都豊島区上池袋1-10-8  
エデンビル2階  
☎ +81-3-3915-2555  
E-Mail メール: [frank.yang@wera.de](mailto:frank.yang@wera.de)



# Impresión

Queda reservado el derecho de efectuar cambios técnicos.

La reproducción – incluso de forma parcial – solamente se permite con autorización previa por escrito de la empresa Wera Werkzeuge GmbH.

Edición ES 3/2024

## Marcas registradas utilizadas:

ACR	Phillips Screw Company
ASSY	Adolf Würth GmbH & Co. KG
AW	Adolf Würth GmbH & Co. KG
HIOS	Totsu, Katsuyuki
Microstix	OSG System Products Co. Ltd.
Phillips Recess	Phillips Screw Company
Pozidriv	registered trademark for Phillips Screw Company in Canada, Mexico and in the USA; for Trifast plc in the UK
PZ	registered trademark for Phillips Screw Company in Canada, Mexico and in the USA
PZ1, PZ2, PZ3	registered trademark in the USA for Phillips Screw Company
PUK	Josef Haunstetter Sägenfabrik KG
Robertson	British Robertson S.L.U.
SDS plus	Robert Bosch GmbH
SIT	Adolf Würth GmbH & Co. KG
SPAX	Altenloh, Brinck & Co. GmbH & Co. KG
T-STAR plus	Altenloh, Brinck & Co. GmbH & Co. KG
TORQ-SET	Phillips Screw Company
TORX	Acument Intellectual Properties, LLC, Troy, Mich., US
TORX PLUS	Acument Intellectual Properties, LLC, Troy, Mich., US
TRI-WING	Phillips Screw Company
BESSEY®	BESSEY Tool GmbH & Co. KG
“KIRSCHEN”®	Wilh. Schmitt & Comp. GmbH & Co. KG
KNIPEX®	KNIPEX-Werk C. Gustav Putsch KG
COBRA®	KNIPEX-Werk C. Gustav Putsch KG
Lyra®	Johann Froescheis Lyra-Bleistift-Fabrik GmbH & Co. KG
PFERD	August Rüggeberg GmbH & Co. KG
PICARD®	Picard GmbH
RENNSTEIG	Rennsteig Werkzeuge GmbH
Stabila®	STABILA Messgeräte Gustav Ullrich GmbH

Nos reservamos el derecho de modificar – sin previo aviso y en cualquier momento – todos los datos sobre las características de productos, las variantes y las versiones que se mencionan en este catálogo. Queda excluida la responsabilidad por errores de imprenta o por equivocaciones.



## Contáctenos

**Wera Werkzeuge GmbH**· Germany  
Korzerter Straße 21-25  
D-42349 Wuppertal

Phone: +49 (0)2 02 / 40 45-0  
E-Mail: [info@wera.de](mailto:info@wera.de)  
Internet: [www.wera.de](http://www.wera.de)

**Wera Tools Ibérica, S.L.**  
Avda. Corts Catalanes 2, Local 5  
08173 Sant Cugat del Vallès, Barcelona

Teléfono: +34/93/72 97 - 240  
E - Mail: [ventas@weraspain.com](mailto:ventas@weraspain.com)