

Herramientas de lijado, afinado y pulido



Herramientas de lijado, afinado y pulido

- Productos destacados del programa PFERD 4
- Información general 5
- La vía más rápida hasta la herramienta óptima 7
- Abrasivos con soporte 9



COMBICLICK

- Discos de lija CC-FS 12
- Discos de vellón 18
- Discos POLICLEAN 19
- Discos de fieltro CC-FR 20
- Plato de apoyo 21
- Set COMBICLICK 22

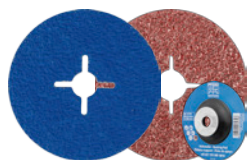

Discos de lija

- Disco de lija FS 24
- Plato de apoyo 31
- Soportes 33

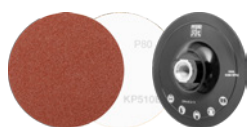

Discos de hook and loop

- Discos de hook and loop KR 34
- Portadiscos KRH 35



Discos de lija autoadhesivos

- Discos de lija autoadhesivos PSA 36
- Portadiscos lijadores PSA-H 37

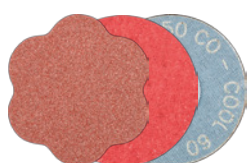

COMBIDISC

- Mini-POLIFAN CD y CDR 39
- Perno Mini-POLIFAN 40
- Discos lijadores CD y CDR 41
- Discos POLICLEAN CD y CDR 54
- Discos de vellón CD y CDR 55
- Discos TX CD 58
- Discos de fieltro CD y CDR 58
- Portadiscos 59
- Set COMBIDISC 60
- DUST REMOVER 61



ATADISC

- Discos lijadores AD 62
- Portadiscos 63



Abrasivos flexibles

- Bandas cortas BA 66
- Bandas cortas VB 72
- Bandas cortas P-BA 74
- Bandas para rodillos neumáticos 74
- Rodillo de amolar neumático 76
- Bandas largas BA 76
- Pliego de lija soporte de tejido BG 80
- Pliego de lija soporte de papel BP 81
- Hojas de vellón y bloques lijadores 83
- Esponjas abrasivas 84
- Juego de esponjas abrasivas 84
- Rollos de lija SBR 85
- Rollos de lija SBR-P 86
- Soporte para rollos de lija SRH 87
- Rodillos de vellón POLINOX VBR 87
- Cuerda abrasiva 88
- Discos de lija de hook and loop KSS 88
- Discos de lija de hook and loop KSS-NET 89
- Portadiscos para discos de lija de hook and loop 90



Manguitos

- Embalaje pequeño KSB 92
- Embalaje grande GSB 93
- Portamanguitos GK 100



POLIROLL y POLICO

- Rollos lijadores POLIROLL PR y PRK y conos lijadores POLICO PCO 101
- Pernos y set 103



POLICAP

- POLICAP (PC), forma ZYA 105
- Portadediles POLICAP (PCT), forma ZYA 105
- Set POLICAP (PCS), forma ZYA 106
- POLICAP (PC), forma WRC 106
- Portadediles POLICAP (PCT), forma WRC 107
- Set POLICAP (PCS), forma WRC 108
- POLICAP (PC), forma WKG 108
- Portadediles POLICAP (PCT), forma WKG 109
- Set POLICAP (PCS), forma WKG 109
- POLICAP (PC), forma KEL 110
- Portadediles POLICAP (PCT), forma KEL 111
- Set POLICAP (PCS) 111
- Manguitos POLICAP (PCH), forma cónica 112
- Portamanguitos POLICAP (PCT), forma KEL 112
- Portamanguitos GK, forma cónica 112

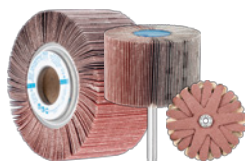

Herramientas lijadoras

- Abanicos lijadores F 115
- Set de abanicos lijadores 122
- Abanico lijador para pulir orificios 123
- Abanicos de núcleo FR 124
- Perno FR/VR 126
- Abanicos de núcleo para amoladoras angulares 126
- Rodillos de lija 128
- Herramientas POLIFLAP 128
- Almohadillas lijadoras KS 130
- Perno para almohadillas lijadoras BO KS 130
- POLISTAR 131
- POLISTAR-TUBE 132
- Pernos para POLISTAR y POLISTAR-TUBE 133



Limas abrasivas

- Limas abrasivas flexibles 134
- Limas cerámicas 135



Herramientas de vellón

- Ruedas compactas POLINOX PNER 140
- Pernos para ruedas compactas POLINOX 141
- Ruedas compactas de amolar POLINOX PNER 142
- Ruedas compactas POLINOX PNK 144
- Brida para ruedas compactas POLINOX PNK 145
- Abanicos de vellón con mango POLINOX 145
- Estrellas POLINOX 149
- Abanicos de vellón de núcleo POLINOX 150
- Pernos para ruedas de amolar POLINOX 152
- Brida reductora para ruedas de amolar POLINOX RF 152
- Ruedas de amolar POLINOX con rosca 153
- Discos de láminas de vellón POLINOX 154
- Rodillos de vellón POLINOX 155
- Discos POLINOX 157
- Pernos para discos POLINOX 157
- Accesorios 158
- Herramientas de jaspeado POLINOX 158
- Discos de desbaste POLIVLIES 159
- Portadiscos PVKRH 161
- Herramientas POLICLEAN 162



Herramientas Poliflex

- Aglomerante PUR 168
- Aglomerante PU-STRUC 171
- Aglomerante GR 172
- Aglomerante GHR 174
- Pernos BO 175
- Aglomerante LR 176
- Aglomerante LHR 177
- Aglomerante TX 178



Herramientas de pulido

- Muelas de fieltro FK 181
- Abanicos de fieltro 185
- Discos y lentes de fieltro FK SC/LI 185
- Discos de láminas de fieltro FFS 186
- Pliegos de fieltro FK P 187
- Discos de paño 187
- Pernos 190
- Discos de fieltro 190
- Plato de apoyo 190



Aceites de amolar y pastas de pulir

- Pastas de amolar y pulir 191
- Pastas de pulir de diamante 192
- Aceites de amolar 193
- Limpiadores 194



Herramientas de lijado, afinado y pulido

Productos destacados del programa PFERD



COMBICLICK

El sistema COMBICLICK está formado por un plato de apoyo desarrollado especialmente y un soporte estable en la parte trasera de la herramienta.

Con el plato de apoyo, las herramientas COMBICLICK pueden utilizarse en amoladoras angulares convencionales para el uso con discos de lija, de vellón y fieltro.

La especial geometría del canal de ventilación en el plato de apoyo garantiza el paso de gran cantidad de aire, de manera que se reducen la carga térmica del abrasivo y de la pieza de trabajo.

Un sistema de fijación rápida, un soporte robusto para asegurar la herramienta y el sistema de refrigeración integrado logran comparativamente con las herramientas convencionales una temperatura de la pieza de trabajo hasta un 30% inferior, un rendimiento de rectificado superior en un 25%, una vida útil superior en un 30% y un mejor aprovechamiento del abrasivo.

Escanee el código QR para obtener más información sobre el programa COMBICLICK.



VICTOGRAIN

Los productos **VICTOGRAIN** son algunas de las herramientas de desbaste más eficaces del mundo. La exacta geometría triangular de los granos abrasivos PFERD permite un amolado extraordinario. Los granos abrasivos triangulares **VICTOGRAIN** son uniformes en forma y tamaño, y su filo penetra con el ángulo adecuado en la pieza de trabajo. Así, cada grano abrasivo necesita poca energía para penetrar en la pieza de trabajo. De este modo, el usuario se beneficia de un proceso de arranque de virutas eficiente con un progreso del trabajo rápido, mayor vida útil, menor calentamiento de las piezas de trabajo, y menor potencia de la máquina.

La combinación de estas propiedades ofrece al usuario un excelente rendimiento constante en el desbaste en frío y una vida útil extraordinariamente larga consiguiendo una rugosidad superficial uniforme en la pieza.

Escanee el código QR para obtener más información sobre los productos **VICTOGRAIN**.

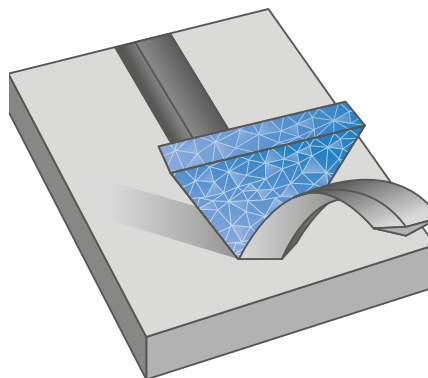

Herramientas de vellón

Los abrasivos de vellón se utilizan cuando se ha terminado el lijado y no se ha logrado el acabado deseado. Gracias a la baja agresividad de las fibras de poliamida y al efecto positivo del vellón, las herramientas de vellón consiguen suaves y brillantes acabados de superficies.

Los abrasivos de vellón se componen de fibras de poliamida, resinas sintéticas y grano abrasivo. Gracias a la distribución homogénea del grano abrasivo en la maraña de vellón, se garantiza un continuo suministro de grano abrasivo nuevo, fresco y afilado durante todo el proceso de desbaste. El abrasivo de vellón no se emboza, no deja óxido en las superficies y no es conductor.

El vellón puede utilizarse en el desbarbado, la limpieza y el mecanizado de superficies de muchos metales, incluido aluminio, latón, cobre, níquel, acero inoxidable (INOX) y titanio, con resultados sobresalientes. También es adecuado en el trabajo de otros materiales difíciles de rectificar como cerámica, vidrio y plástico.

Escanee el código QR para obtener más información sobre la amplia gama de herramientas de vellón de PFERD.



Más información en la página web

Escanee el código QR para obtener múltiples conocimientos acerca de las herramientas de alta calidad PFERD, así como sus aplicaciones y materiales.

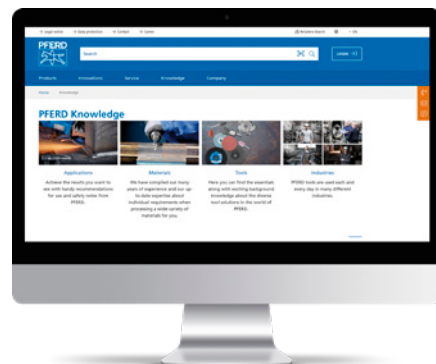

Información general

Fabricaciones especiales

En caso de que nuestro amplio programa no fuese suficiente para solucionar algún trabajo concreto, podemos fabricar, previa consulta, herramientas de lijado fino y pulido con la garantía de calidad PFERD.

Tendremos en cuenta sus especificaciones y requerimientos de diseño, dimensiones y formas, tamaños y tipos de granos, mezclas de grano, diámetros y longitudes de mangos. Contacte con nuestros asesores técnico-comerciales que le podrán asesorar al respecto.



4



Factores que influyen en la rugosidad de la superficie:

El abrasivo, el material que debe mecanizarse y los parámetros de mecanizado influyen en la rugosidad de la superficie. En general, rige lo siguiente:

- A grano más basto superficie más basta.
- Con el mismo tamaño de grano, cuanto más blando sea el material, más basta será la superficie resultante.
- El incremento de la velocidad de corte mejora ligeramente la calidad de la superficie.
- Reduciendo la velocidad de avance se obtiene una calidad de superficie ligeramente más fina.

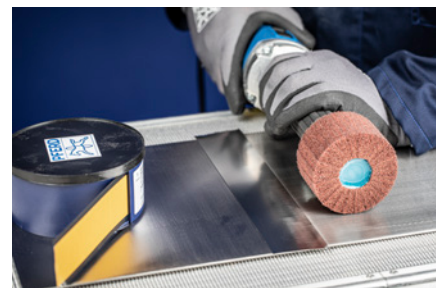

Se diferencian las siguientes profundidades de rugosidad:

- **Profundidad de rugosidad individual R_{z_i}**
Es la suma de la distancia vertical entre el pico más alto y el valle más profundo en cada tramo de medición.
- **Profundidad de rugosidad media R_z**
Es el valor medio de las profundidades de rugosidad individuales (R_{z_i}) de tramos de medición consecutivos.
- **Rugosidad $R_{máx}$**
Es la mayor profundidad de rugosidad individual en el tramo total de medición.
- **Profundidad de rugosidad R_a**
Es la media aritmética de todos los valores del perfil de rugosidad.

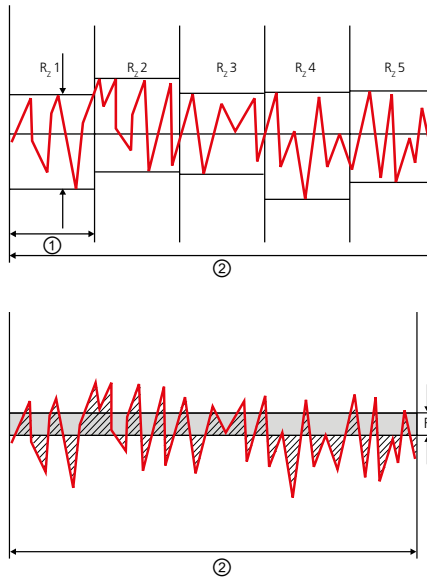







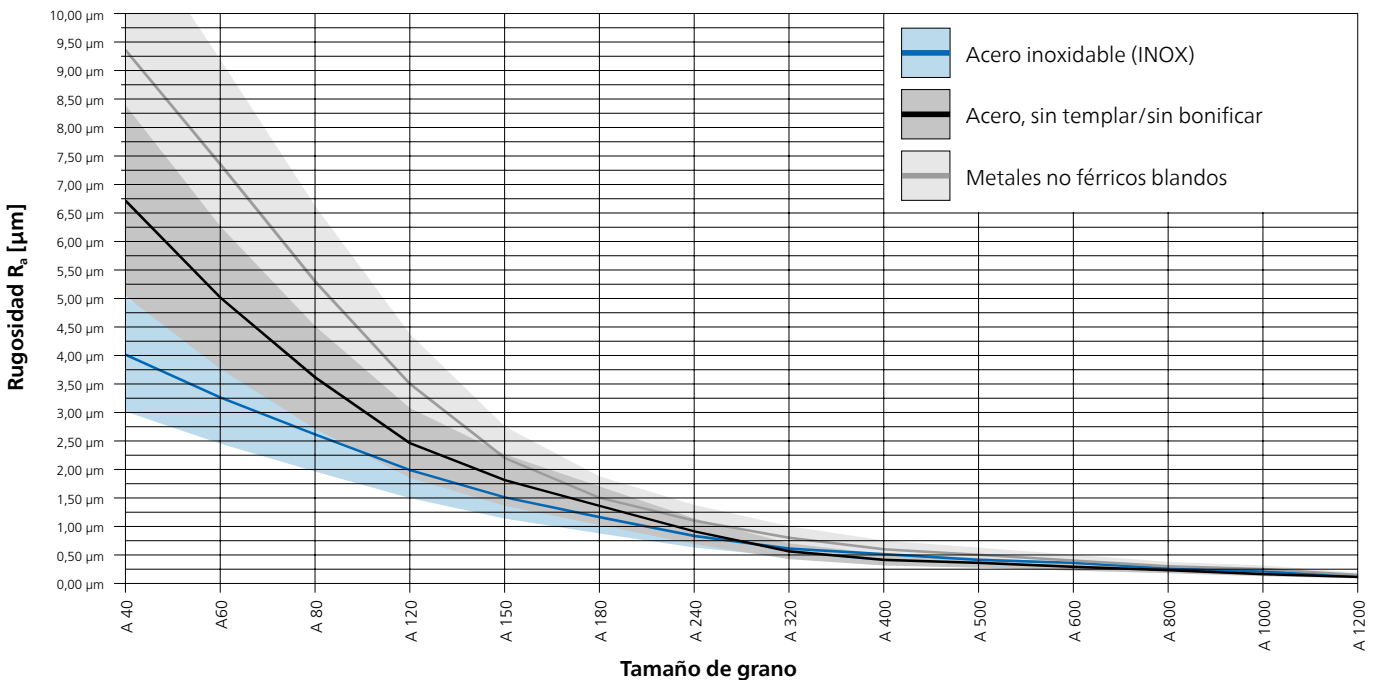













































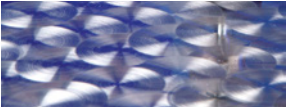



① Tramo de medición
② Tramo total de medición

Tipo de trabajo	Profundidad de rugosidad
Amolado basto: tamaños de grano de 24 a 150	$R_a = 0,70$ hasta $12 \mu\text{m}$
Lijado fino: tamaños de grano de 180 a 400	$R_a = 0,20$ hasta $0,70 \mu\text{m}$
Lijado finísimo: tamaños de grano de 500 a 1.200	$R_a = 0,05$ hasta $0,20 \mu\text{m}$
Estructurado: Superficies rectificadas	$R_a = 0,20$ hasta $0,70 \mu\text{m}$
Satinado / matizado: con vellón	$R_a = 0,10$ hasta $0,70 \mu\text{m}$
Pulido:	
Paso 1:	$R_a =$ de $0,10$ a $0,20 \mu\text{m}$
Paso 2:	$R_a =$ de $0,04$ a $0,10 \mu\text{m}$
Paso 3:	$R_a = < 0,01 \mu\text{m}$

Valores orientativos de profundidad de rugosidad para diferentes tareas de mecanizado.



Rugosidad de la superficie de diferentes materiales una vez mecanizada la superficie con herramientas abrasivas con soporte.































































<p>Aplicaciones ▶</p> <p>Procesos de mecanizado ▼</p>	<p>Amolado frontal</p> <p>Herramientas con platos de apoyo</p> 		<p>Amolado con bandas</p> <p>Herramientas para lijadoras de banda</p> 
<p>Modificación de geometrías</p> 	 <p>COMBIDISC</p> <ul style="list-style-type: none"> Discos lijadores Discos lijadores de diamante 	 <p>Rodajas de velcro</p>	 <p>Bandas de lija cortas</p>
	 <p>Disco de lija pequeño COMBIDISC</p>	 <p>Discos de lija</p>	 <p>Bandas de lija largas</p>
	 <p>Mini-POLIFAN COMBIDISC</p>	 <p>Disco de lija COMBICLICK</p>	
<p>Lijado gradual</p> <p>Reducción de rugosidades profundas</p> 	 <p>COMBIDISC</p> <ul style="list-style-type: none"> Discos lijadores Rodajas de vellón 	 <p>Rodajas de velcro</p>	 <p>Bandas de lija cortas</p>
	 <p>Discos Poliflex</p>	 <p>Discos PSA</p>	 <p>Bandas de lija largas</p>
	 <p>Discos de vellón COMBICLICK</p>	 <p>Discos de lija sistema velcro</p>	
	 <p>Discos compactos POLINOX</p>	 <p>Discos de lija</p>	
	 <p>Discos POLINOX</p> <ul style="list-style-type: none"> PNL PNZ 	 <p>Disco de lija COMBICLICK</p>	
<p>Lijado fino</p> <p>Lijado muy fino</p> 	 <p>Aceites de amolar</p>	 <p>Discos de lija</p>	 <p>Aceites de amolar</p>
	 <p>COMBIDISC</p> <ul style="list-style-type: none"> Discos lijadores Rodajas de vellón 	 <p>Discos PSA</p>	 <p>Bandas de lija cortas</p>
	 <p>Discos Poliflex</p>	 <p>Disco de lija COMBICLICK</p>	 <p>Bandas de lija largas</p>
	 <p>Discos compactos POLINOX</p>		 <p>Bandas de lija cortas, vellón</p>
<p>Limpieza</p> 	 <p>Rodajas de vellón COMBIDISC</p>	 <p>Rodajas de velcro POLIVLIES</p>	 <p>Bandas de lija cortas, vellón</p>
	 <p>Rodajas COMBIDISC-POLICLEAN</p>	 <p>Discos POLICLEAN</p>	
	 <p>Discos de vellón COMBICLICK</p>		
<p>Obtención de efectos ópticos</p> 	 <p>Rodajas de vellón COMBIDISC</p>	 <p>Rodajas de velcro POLIVLIES</p>	 <p>Bandas de lija cortas, vellón</p>
	 <p>Rodajas TX COMBIDISC</p>	 <p>Herramientas de jaspeado</p>	
	 <p>Discos de láminas lijadoras POLIVLIES</p>	 <p>Herramientas de estructurado Poliflex</p>	
	 <p>Discos POLINOX</p> <ul style="list-style-type: none"> PNL PNZ 	 <p>Discos de vellón COMBICLICK</p>	
<p>Pulido</p> 	 <p>Rodajas de fieltro COMBIDISC</p>	 <p>Discos de láminas de fieltro</p>	 <p>Bandas de lija cortas de fieltro</p>
	 <p>Discos de fieltro COMBICLICK</p>		



Herramientas de lijado, afinado y pulido

La vía más rápida hasta la herramienta óptima



Aplicaciones ▶ Procesos de mecanizado ▼	Amolado periférico Herramientas de mango y herramientas con agujero 		Lijado manual 	
Modificación de geometrías 	 Manguitos lijadores	 POLICAP		
Lijado gradual Reducción de rugosidades profundas 	 Manguitos lijadores	 Abanicos de núcleo para amoladoras angulares	 Bloques Poliflex	
	 POLIROLL	 Rodillos de lija	 Limas cerámicas	
	 POLICAP	 POLISTAR	 Pliegos de lija soporte tela y papel	
	 Abanicos con mango	 Almohadillas lijadoras	 Rollos de lija soporte tela y papel	
	 Abanicos de núcleo		 Limas para amolar flexibles	
Lijado fino Lijado muy fino 	 POLIROLL, POLICO	 Muelas de afinado Poliflex	 Bloques Poliflex	 Rollos de lija soporte tela y papel
	 Aceites de amolar	 Ruedas compactas de amolar POLINOX	 Pliegos de lija soporte tela y papel	 Esponjas flexibles de diamante
	 Discos de afinado Poliflex		 Esponja lijadora	
Limpieza 	 Abanicos de vellón con mango POLINOX	 POLIVLIES-CURVE	 Pliegos de lija soporte tela y papel	
	 Ruedas de amolar POLINOX	 Discos POLICLEAN	 Esponjas flexibles POLINOX	
	 Estrellas de amolar POLINOX	 Herramientas con mango POLICLEAN	 Rollos de lija soporte tela y papel	
	 Rodillos de amolar POLINOX	 Rodillos de vellón POLICLEAN	 Rollos de vellón	
Obtención de efectos ópticos 	 Abanicos de vellón con mango POLINOX	 Abanico lijador POLIFLAP	 Esponjas flexibles POLINOX	
	 Ruedas de amolar POLINOX	 Herramientas de estructurado Poliflex	 Rollos de vellón	
	 Discos POLINOX	 Rodillos de lija	 Cinta adhesiva	
	 Rodillo de amolar POLINOX			
Pulido 	 Muelas de fieltro	 Abanicos de fieltro	 Pastas para pulir diamante	 Pastas de amolar
	 Discos y lentes de fieltro	 Discos de paño	 Pastas de pulir	

Estructura del abrasivo sobre soporte

Para el mecanizado de diferentes geometrías y materiales de las piezas de trabajo, PFERD ofrece una amplia gama de herramientas con abrasivos sobre soporte.

- ① Material soporte
- ② Aglomerante base
- ③ Aglomerante de superficie
- ④ Grano abrasivo
- ⑤ Capa activante del lijado

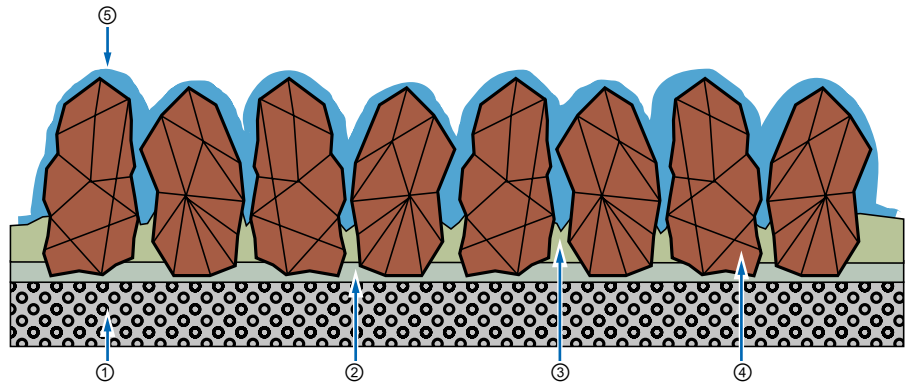

① Material soporte

Papel

Los campos de aplicación más importantes para abrasivos con soportes de papel son la industria de la madera y la artesanal, p. ej., carpinteros, pintores y barnizadores.

Tejido

Los abrasivos con soporte tejido se utilizan especialmente para mecanizado de metales.

Fibra vulcanizada

La fibra vulcanizada en diferentes espesores según la tarea de mecanizado se utiliza principalmente para la fabricación de discos de fibra. La fibra vulcanizada es un soporte muy estable, robusto y muy resistente al desgaste.

② + ③ Aglomerante

En la fabricación de abrasivos con soporte, para fijar el grano abrasivo en el material soporte, se utilizan diferentes aglomerantes de resina. Primero, se recubre el material soporte con el aglomerante base ②. A continuación, se distribuye el grano abrasivo de forma homogénea y se alinea mediante procesos especiales para conseguir una agresividad superior. La fijación del grano abrasivo se asegura con el aglomerante de superficie ③, que protege el grano abrasivo de las fuerzas y cargas que se generan en el proceso de amolado.

④ Grano abrasivo

Una correcta selección del grano abrasivo influye tanto en la calidad del acabado de superficie como en la rentabilidad. Los materiales más habituales para grano abrasivo son:

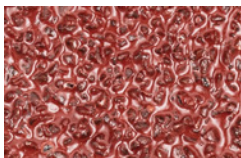

Corindón A

Hay muchos tipos de corindón utilizados como abrasivo. Se pueden usar fundidos o sinterizados. Se puede influir en la dureza y tenacidad del abrasivo mediante procesos de fabricación especiales o mediante aditivos. Para los abrasivos con soporte se utilizan principalmente corindones normales y una forma de grano de «arista viva».



Carburo de silicio SiC

El carburo de silicio es un grano abrasivo fabricado sintéticamente, de arista viva, baja tenacidad y mucha dureza. Resulta especialmente adecuado para trabajar titanio, aluminio, bronce, piedra y plástico. Adecuado para la industria aeronáutica cuando el SiC no está permitido, p. ej., para el mecanizado de piezas de motor.



Corindón de circonio Z

El corindón de circonio es una mezcla de óxido de aluminio y óxido de circonio. Comparativamente con los corindones, el corindón de circonio tiene menor dureza pero mayor tenacidad. Un alto contenido de óxido de circonio consigue un gran efecto de autoafilado y contribuye a un gran rendimiento de rectificado en amolado frío y una larga vida útil.



Grano de diamante D

El grano de diamante es el abrasivo más duro. Está compuesto de carbono puro con estructura cristalina. Los diamantes para herramientas abrasivas suelen fabricarse sintéticamente a temperaturas muy altas y elevada presión. Las características del grano de diamante pueden adaptarse a los diferentes usos de la herramienta abrasiva gracias a las diversas condiciones de síntesis.



Herramientas de lijado, afinado y pulido

Abrasivos con soporte

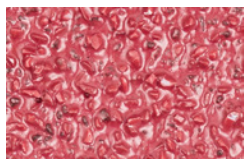

Grano cerámico CO

Dentro de los corindones sinterizados están los corindones de bauxita sinterizados y los corindones Sol-Gel. Para abrasivos con soporte se utilizan preferentemente corindones Sol-Gel como grano abrasivo cerámico. Este abrasivo ultramoderno, gracias a su elevada tenacidad y al buen efecto de autoafilado, está adquiriendo cada vez mayor importancia.



VICTOGRAIN

La exacta geometría triangular del grano abrasivo **VICTOGRAIN** permite un rendimiento de desbaste extraordinario. Los granos abrasivos **VICTOGRAIN** se fijan al soporte con una cara del triángulo. Así quedan firmemente unidos que junto a su forma alargada, dejan un amplio espacio para las virutas, que hace que el proceso sea más eficiente. La estructura triangular **VICTOGRAIN** permite maximizar los resultados. Los pequeños cristales de los triángulos aseguran un desbaste óptimo: sus filos cortantes están siempre expuestos y los cristales se van rompiendo conforme se necesitan.

La combinación de estas propiedades ofrece al usuario un excelente rendimiento constante en el desbaste en frío y una vida útil extraordinariamente larga, con lo que se consigue una rugosidad de la superficie uniforme en la pieza de trabajo.



Grano compacto CK

En el caso del grano compacto, los granos sueltos conforman un granulado con aglomerante. Cada grano del granulado es una unidad de lijado formada por numerosos granos abrasivos de corindón o de carburo de silicio (SiC). Los granos usados se van rompiendo y autoafilando por las fuerzas del desbaste. Esto garantiza una larga vida útil de la herramienta y una calidad de superficie constante.

4



Tamaños de grano

Los distintos tamaños de grano para soportes con abrasivo están definidos según ISO 6344 e incluidos en los estándar de FEPA.



Basto

P 12 – 16 – 20 – 24 – 36 – 40 – 50 – 60 – 80



Medio

P 100 – 120 – 150 – 180 – 220 – 240 – 280



Fino

P 320 – 360 – 400 – 500 – 600



Superfino

P 800 – 1.000 – 1.200 – 1.500

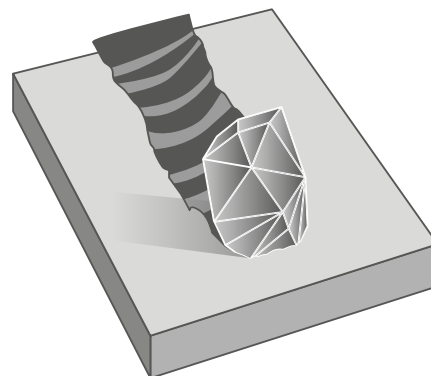

⑤ Capa activante de lijado

Gracias al uso de una capa activante del lijado, se incrementa considerablemente el rendimiento de rectificado y se reduce la temperatura de la pieza de trabajo. Esto resulta muy ventajoso en caso de materiales con conductividad térmica deficiente como el acero inoxidable (INOX). Las herramientas PFERD con capa activante del lijado llevan incluyen el término COOL en la referencia del artículo.

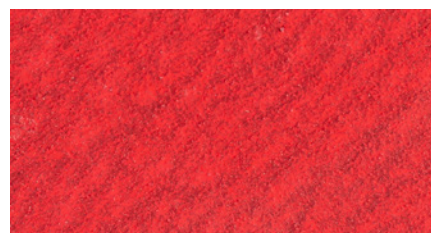



Sistema

Manejo muy sencillo y cómodo.



Fijación

El cambio de herramienta extremadamente rápido y sencillo reduce el coste de trabajo.

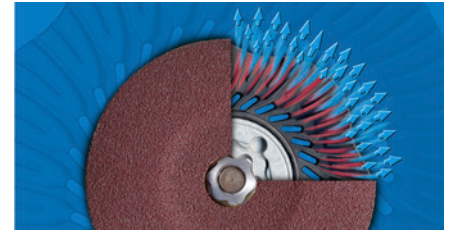

Efecto refrigerante

Muy buena refrigeración de la herramienta y de la pieza de trabajo.



Lijado y desbaste flexible

Amolado especialmente blando y flexible en el amolado frontal con discos de lija de \varnothing 125 mm.

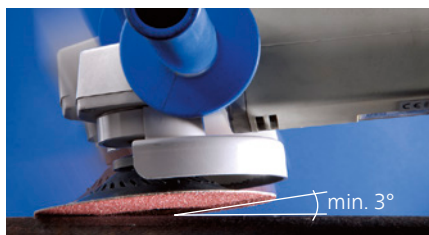

COMBICLICK facilita el uso plano

Con COMBICLICK las virutas resultantes no provocan rayas y se consigue una máxima utilización del abrasivo disponible.

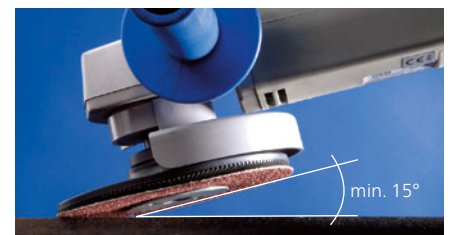

Se debe trabajar con mayor inclinación que con los discos de lija.

La vía más rápida hasta la herramienta óptima

		Abrasivo ▶	Corindón A	Circonio Z	Grano cerámico CO	VICTOGRAIN	Carburo de silicio SiC	Corindón A-COOL	Grano cerámico CO-COOL (PLUS)	Grano cerámico CO-ALU	VICTOGRAIN-COOL
Grupo de materiales ▼											
Acero y acero de fundición	Aceros sin templar y no bonificados	Aceros para la construcción, aceros al carbono, aceros para herramientas, aceros sin alea y acero fundido	●	○	●	●					○
	Aceros templados y bonificados	Aceros para herramientas, aceros bonificados, aceros aleados, acero fundido	○	●	●	●					○
Acero inoxidable (INOX)	Aceros inoxidables y resistentes a ácidos	Aceros inoxidables austeníticos y férricos		○		○		●	●		●
Metales no férricos	Metales no férricos blandos y metales no férricos	Aleaciones de aluminio blandas	○					●	○	○	
		Latón, cobre y cinc	●	○	○					○	
	Metales no férricos duros	Aleaciones de aluminio duras Bronce y titanio	●	○	○	○	○		●	○	●
	Materiales refractarios	Aleaciones con base de níquel y cobalto		○	○	○			●	○	●
Fundición	Fundición gris y fundición blanca	Fundición de grafito laminar EN-GJL (FGL), fundición de grafito esferoidal EN-GJS (FGE), fundición maleable blanca EN-GJMW (FMB) y fundición maleable negra EN-GJMB (FMN)	●	○	●						
Plásticos y otros materiales		Plásticos reforzados con fibra, termoplásticos, madera, aglomerados y pinturas	●				●				

● = muy adecuado ○ = adecuado



Recomendaciones de seguridad

- La velocidad periférica máxima admisible es 80 m/s.
- Por razones de seguridad no deben sobrepasarse las revoluciones máximas permitidas.



¡Usar gafas protectoras!



¡Proteger los oídos!



¡Utilizar guantes!



¡Usar mascarilla!



¡Utilizar plato de apoyo!



¡Seguir las recomendaciones de seguridad!



¡No utilizar para amolado húmedo!



4

Discos de lija CC-FS

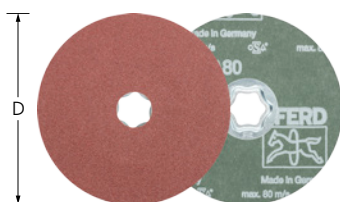

Ejecución corindón A

Para todo tipo de trabajos de lijado, desde lijado basto a lijado fino, en industria y taller.

Características:

- Innovador sistema de fijación rápida que garantiza un manejo cómodo y un amolado frío.
- Alta rentabilidad gracias a su larga vida útil y su extraordinaria capacidad de arranque. Superficie de acabado homogénea gracias a los abrasivos de alta calidad.
- Cambio rápido de herramienta gracias al innovador sistema de fijación rápida COMBICLICK. Pedir el portadiscos aparte.

D [mm]	Abrasivo	Tamaño de grano	r.p.m. máx.		Núm. de artículo	Denominación	Precio/ unidad EUR
100	A	36	15.300	25	64189001	CC-FS 100 A 36	-
		50	15.300	25	64189002	CC-FS 100 A 50	-
		60	15.300	25	64189003	CC-FS 100 A 60	-
		80	15.300	25	64189004	CC-FS 100 A 80	-
		120	15.300	25	64189005	CC-FS 100 A 120	-
115	A	24	13.300	25	64190002	CC-FS 115 A 24	-
		36	13.300	25	64190003	CC-FS 115 A 36	-
		50	13.300	25	64190005	CC-FS 115 A 50	-
		60	13.300	25	64190006	CC-FS 115 A 60	-
		80	13.300	25	64190008	CC-FS 115 A 80	-
		120	13.300	25	64190012	CC-FS 115 A 120	-
125	A	24	12.200	25	64190102	CC-FS 125 A 24	-
		36	12.200	25	64190103	CC-FS 125 A 36	-
		50	12.200	25	64190105	CC-FS 125 A 50	-
		60	12.200	25	64190106	CC-FS 125 A 60	-
		80	12.200	25	64190108	CC-FS 125 A 80	-
		120	12.200	25	64190112	CC-FS 125 A 120	-

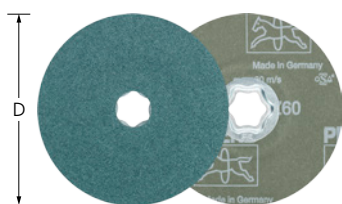

Ejecución corindón de circonio Z

Para trabajos de lijado agresivo con elevada capacidad de arranque y larga vida útil.

Características:

- Innovador sistema de fijación rápida que garantiza un manejo cómodo y un amolado frío.
- Alta rentabilidad gracias a su larga vida útil y su extraordinaria capacidad de arranque. Superficie de acabado homogénea gracias a los abrasivos de alta calidad.
- Cambio rápido de herramienta gracias al innovador sistema de fijación rápida COMBICLICK. Pedir el portadiscos aparte.

D [mm]	Abrasivo	Tamaño de grano	r.p.m. máx.		Núm. de artículo	Denominación	Precio/ unidad EUR
115	Z	36	13.300	25	64290003	CC-FS 115 Z 36	-
		50	13.300	25	64290005	CC-FS 115 Z 50	-
		60	13.300	25	64290006	CC-FS 115 Z 60	-
		80	13.300	25	64290008	CC-FS 115 Z 80	-
		120	13.300	25	64290012	CC-FS 115 Z 120	-
125	Z	24	12.200	25	64290102	CC-FS 125 Z 24	-
		36	12.200	25	64290103	CC-FS 125 Z 36	-
		50	12.200	25	64290105	CC-FS 125 Z 50	-
		60	12.200	25	64290106	CC-FS 125 Z 60	-
		80	12.200	25	64290108	CC-FS 125 Z 80	-
		120	12.200	25	64290112	CC-FS 125 Z 120	-



Ejecución grano cerámico CO

Para lijado agresivo con máximo arranque y vida útil muy larga. Rendimiento máximo y constante gracias a los granos cerámicos autoafilantes. El grano cerámico está especialmente concebido para el mecanizado de materiales duros y para eliminar capas.



Características:

- Innovador sistema de fijación rápida que garantiza un manejo cómodo y un amolado frío.
- Alta rentabilidad gracias a su larga vida útil y su extraordinaria capacidad de arranque. Superficie de acabado homogénea gracias a los abrasivos de alta calidad.
- Cambio rápido de herramienta gracias al innovador sistema de fijación rápida COMBICLICK. Pedir el portadiscos aparte.

D [mm]	Abrasivo	Tamaño de grano	r.p.m. máx.		Núm. de artículo	Denominación	Precio/ unidad EUR
115	CO	24	13.300	25	64192002	CC-FS 115 CO 24	-
		36	13.300	25	64192003	CC-FS 115 CO 36	-
		50	13.300	25	64192005	CC-FS 115 CO 50	-
		60	13.300	25	64192006	CC-FS 115 CO 60	-
		80	13.300	25	64192008	CC-FS 115 CO 80	-
		120	13.300	25	64192012	CC-FS 115 CO 120	-
125	CO	24	12.200	25	64192102	CC-FS 125 CO 24	-
		36	12.200	25	64192103	CC-FS 125 CO 36	-
		50	12.200	25	64192105	CC-FS 125 CO 50	-
		60	12.200	25	64192106	CC-FS 125 CO 60	-
		80	12.200	25	64192108	CC-FS 125 CO 80	-
		120	12.200	25	64192112	CC-FS 125 CO 120	-

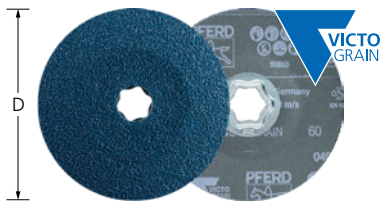

Ejecución VICTOGRAIN

Para un lijado muy agresivo con la mejor capacidad de arranque en materiales de acero y materiales duros y, al mismo tiempo, una vida útil extraordinariamente larga. Rendimiento máximo y constante.



Características:

- Innovador sistema de fijación rápida que garantiza un manejo cómodo y un amolado frío.
- Alta rentabilidad gracias a su larga vida útil y su extraordinaria capacidad de arranque. Superficie de acabado homogénea gracias a los abrasivos de alta calidad.
- Cambio rápido de herramienta gracias al innovador sistema de fijación rápida COMBICLICK. Pedir el portadiscos aparte.

D [mm]	Abrasivo	Tamaño de grano	r.p.m. máx.		Núm. de artículo	Denominación	Precio/ unidad EUR
100	VICTOGRAIN	36	15.300	25	64110136	CC-FS 100 VICTOGRAIN 36	-
		60	15.300	25	64110160	CC-FS 100 VICTOGRAIN 60	-
		80	15.300	25	64110180	CC-FS 100 VICTOGRAIN 80	-
115	VICTOGRAIN	36	13.300	25	64111636	CC-FS 115 VICTOGRAIN 36	-
		60	13.300	25	64111660	CC-FS 115 VICTOGRAIN 60	-
		80	13.300	25	64111680	CC-FS 115 VICTOGRAIN 80	-
125	VICTOGRAIN	36	12.200	25	64112636	CC-FS 125 VICTOGRAIN 36	-
		60	12.200	25	64112660	CC-FS 125 VICTOGRAIN 60	-
		80	12.200	25	64112680	CC-FS 125 VICTOGRAIN 80	-
180	VICTOGRAIN	36	8.500	25	64118136	CC-FS 180 VICTOGRAIN 36	-
		60	8.500	25	64118160	CC-FS 180 VICTOGRAIN 60	-
		80	8.500	25	64118180	CC-FS 180 VICTOGRAIN 80	-

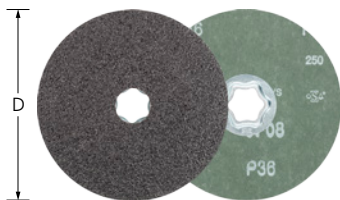

Ejecución carburo de silicio SiC

Para todo tipo de trabajos de lijado en componentes de aluminio, cobre, bronce, titanio y plásticos reforzados con fibra. Especialmente recomendado para aleaciones de titanio. Adecuado para la industria aeronáutica, en los casos en que solo está permitido el SiC, por ejemplo, para el mecanizado de piezas de motor.

Características:

- Innovador sistema de fijación rápida que garantiza un manejo cómodo y un amolado frío.
- Alta rentabilidad gracias a su larga vida útil y su extraordinaria capacidad de arranque. Superficie de acabado homogénea gracias a los abrasivos de alta calidad.
- Cambio rápido de herramienta gracias al innovador sistema de fijación rápida COMBICLICK. Pedir el portadiscos aparte.

D [mm]	Abrasivo	Tamaño de grano	r.p.m. máx.		Núm. de artículo	Denominación	Precio/ unidad EUR
115	SiC	36	13.300	25	64294003	CC-FS 115 SiC 36	-
		60	13.300	25	64294006	CC-FS 115 SiC 60	-
		80	13.300	25	64294008	CC-FS 115 SiC 80	-
		120	13.300	25	64294012	CC-FS 115 SiC 120	-
125	SiC	36	12.200	25	64294103	CC-FS 125 SiC 36	-
		60	12.200	25	64294106	CC-FS 125 SiC 60	-
		80	12.200	25	64294108	CC-FS 125 SiC 80	-
		120	12.200	25	64294112	CC-FS 125 SiC 120	-



Ejecución corindón A-COOL

Para todo tipo de trabajo de lijado, desde lijado fino a lijado muy fino en materiales malos conductores del calor, como por ejemplo acero inoxidable (INOX) y aluminio. Gracias a los aditivos activantes de lijado se consigue una capacidad de arranque mayor, se evita el embozado y mejoran la refrigeración del lijado.

Características:

- Innovador sistema de fijación rápida que garantiza un manejo cómodo y un amolado frío.
- Alta rentabilidad gracias a su larga vida útil y su extraordinaria capacidad de arranque. Superficie de acabado homogénea gracias a los abrasivos de alta calidad.
- Cambio rápido de herramienta gracias al innovador sistema de fijación rápida COMBICLICK. Pedir el portadiscos aparte.

D [mm]	Abrasivo	Tamaño de grano	r.p.m. máx.		Núm. de artículo	Denominación	Precio/ unidad EUR
115	A-COOL	60	13.300	25	64191006	CC-FS 115 A-COOL 60	-
		80	13.300	25	64191008	CC-FS 115 A-COOL 80	-
		120	13.300	25	64191012	CC-FS 115 A-COOL 120	-
		150	13.300	25	64191015	CC-FS 115 A-COOL 150	-
		220	13.300	25	64191022	CC-FS 115 A-COOL 220	-
125	A-COOL	50	12.200	25	64191105	CC-FS 125 A-COOL 50	-
		60	12.200	25	64191106	CC-FS 125 A-COOL 60	-
		80	12.200	25	64191108	CC-FS 125 A-COOL 80	-
		120	12.200	25	64191112	CC-FS 125 A-COOL 120	-
		150	12.200	25	64191115	CC-FS 125 A-COOL 150	-
		180	12.200	25	64191118	CC-FS 125 A-COOL 180	-
		220	12.200	25	64191122	CC-FS 125 A-COOL 220	-

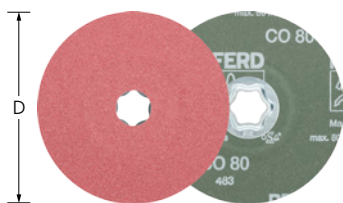

Ejecución grano cerámico CO-COOL

Rendimiento máximo constante debido a los granos cerámicos autoafilantes. Gracias a los aditivos activantes de lijado se consigue una capacidad de arranque mayor, se evita el embozado y mejoran la refrigeración del lijado en materiales duros y malos conductores del calor.



Características:

- Innovador sistema de fijación rápida que garantiza un manejo cómodo y un amolado frío.
- Alta rentabilidad gracias a su larga vida útil y su extraordinaria capacidad de arranque. Superficie de acabado homogénea gracias a los abrasivos de alta calidad.
- Cambio rápido de herramienta gracias al innovador sistema de fijación rápida COMBICLICK. Pedir el portadiscos aparte.

D [mm]	Abrasivo	Tamaño de grano	r.p.m. máx.		Núm. de artículo	Denominación	Precio/ unidad EUR
100	CO-COOL	36	15.300	25	64189101	CC-FS 100 CO-COOL 36	-
		50	15.300	25	64189102	CC-FS 100 CO-COOL 50	-
		60	15.300	25	64189103	CC-FS 100 CO-COOL 60	-
		80	15.300	25	64189104	CC-FS 100 CO-COOL 80	-
		120	15.300	25	69401582	CC-FS 100 CO-COOL 120	-
115	CO-COOL	24	13.300	25	64193002	CC-FS 115 CO-COOL 24	-
		36	13.300	25	64193003	CC-FS 115 CO-COOL 36	-
		50	13.300	25	64193005	CC-FS 115 CO-COOL 50	-
		60	13.300	25	64193006	CC-FS 115 CO-COOL 60	-
		80	13.300	25	64193008	CC-FS 115 CO-COOL 80	-
		120	13.300	25	64193012	CC-FS 115 CO-COOL 120	-
125	CO-COOL	24	12.200	25	64193102	CC-FS 125 CO-COOL 24	-

Continúa en la página siguiente

D [mm]	Abrasivo	Tamaño de grano	r.p.m. máx.		Núm. de artículo	Denominación	Precio/ unidad EUR
125	CO-COOL	36	12.200	25	64193103	CC-FS 125 CO-COOL 36	-
		50	12.200	25	64193105	CC-FS 125 CO-COOL 50	-
		60	12.200	25	64193106	CC-FS 125 CO-COOL 60	-
		80	12.200	25	64193108	CC-FS 125 CO-COOL 80	-
		120	12.200	25	64193112	CC-FS 125 CO-COOL 120	-
180	CO-COOL	24	8.500	25	64193302	CC-FS 180 CO-COOL 24	-
		36	8.500	25	64193303	CC-FS 180 CO-COOL 36	-
		50	8.500	25	64193305	CC-FS 180 CO-COOL 50	-
		60	8.500	25	64193306	CC-FS 180 CO-COOL 60	-
		80	8.500	25	64193308	CC-FS 180 CO-COOL 80	-

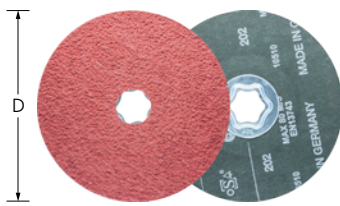

Ejecución grano cerámico CO-COOL PLUS

Rendimiento máximo constante y máximo desbaste agresivo gracias a los granos cerámicos autoafilantes. Gracias a los aditivos activantes de lijado, se consigue una capacidad de arranque mayor, se evita el embocado y se mejora la refrigeración del lijado en materiales duros y malos conductores del calor.

Características:

- Alta rentabilidad gracias a su larga vida útil y a su extraordinaria capacidad de arranque.
- Superficie de acabado homogénea gracias a los abrasivos de alta calidad. Adaptación óptima a los contornos gracias a la gran flexibilidad.
- Cambio rápido de herramienta gracias al innovador sistema de fijación rápida COMBICLICK. Pedir el portadiscos aparte.

D [mm]	Abrasivo	Tamaño de grano	r.p.m. máx.		Núm. de artículo	Denominación	Precio/ unidad EUR
115	CO-COOL-PLUS	24	13.300	25	64193004	CC-FS 115 CO-COOL PLUS 24	-
125	CO-COOL-PLUS	24	12.200	25	64193104	CC-FS 125 CO-COOL PLUS 24	-



Ejecución grano cerámico CO-COOL-CONTOUR

Gracias a la forma de su contorno es muy flexible y adaptable evitando cortes en la pieza de trabajo. Rendimiento máximo constante debido a los granos cerámicos autoafilantes. Gracias a los aditivos activantes de lijado se consigue una capacidad de arranque mayor, se evita el embocado y mejoran la refrigeración del lijado.



Características:

- Innovador sistema de fijación rápida que garantiza un manejo cómodo y un amolado frío.
- Alta rentabilidad gracias a su larga vida útil y su extraordinaria capacidad de arranque. Superficie de acabado homogénea gracias a los abrasivos de alta calidad.
- Utilice solo el plato de apoyo CC-GT 115-125 con rosca M14 o 5/8" para mantener la flexibilidad en la banda del disco de lija.

D [mm]	Abrasivo	Tamaño de grano	r.p.m. máx.		Núm. de artículo	Denominación	Precio/ unidad EUR
125	CO-COOL	60 CONTOUR	12.200	25	64112560	CC-FS 125 CO-COOL 60 CONTOUR	-
		80 CONTOUR	12.200	25	64112580	CC-FS 125 CO-COOL 80 CONTOUR	-
		120 CONTOUR	12.200	25	64112512	CC-FS 125 CO-COOL 120 CONTOUR	-

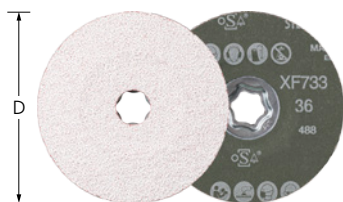

Ejecución grano cerámico CO-ALU

Para un lijado muy agresivo con la máxima capacidad de arranque en el mecanizado de metales no férricos. Rendimiento máximo constante gracias a los granos cerámicos con efecto de autoafilado. Los aditivos reductores de la adherencia reducen considerablemente la adherencia de virutas y, por tanto, el embozado del disco de lija.

Características:

- Innovador sistema de fijación rápida que garantiza un manejo cómodo y un amolado frío.
- Alta rentabilidad gracias a su larga vida útil y su extraordinaria capacidad de arranque. Superficie de acabado homogénea gracias a los abrasivos de alta calidad.
- Cambio rápido de herramienta gracias al innovador sistema de fijación rápida COMBICLICK. Pedir el portadiscos aparte.

D [mm]	Abrasivo	Tamaño de grano	r.p.m. máx.		Núm. de artículo	Denominación	Precio/ unidad EUR
115	CO-ALU	36	13.300	25	64194003	CC-FS 115 CO-ALU 36	-
		60	13.300	25	64194006	CC-FS 115 CO-ALU 60	-
		80	13.300	25	64194008	CC-FS 115 CO-ALU 80	-
125	CO-ALU	36	12.200	25	64194103	CC-FS 125 CO-ALU 36	-
		60	12.200	25	64194106	CC-FS 125 CO-ALU 60	-
		80	12.200	25	64194108	CC-FS 125 CO-ALU 80	-



Ejecución VICTOGRAIN-COOL

Para un lijado muy agresivo con una tasa de eliminación de material muy alta y constante sobre acero, materiales duros o de baja conductividad térmica y, al mismo tiempo, una vida útil extraordinariamente larga. Los aditivos activantes de lijado del recubrimiento evitan el embozado y mejoran la refrigeración del lijado.



Características:

- Innovador sistema de fijación rápida que garantiza un manejo cómodo y un amolado frío.
- Alta rentabilidad gracias a su larga vida útil y su extraordinaria capacidad de arranque. Superficie de acabado homogénea gracias a los abrasivos de alta calidad.
- Cambio rápido de herramienta gracias al innovador sistema de fijación rápida COMBICLICK. Pedir el portadiscos aparte.

D [mm]	Abrasivo	Tamaño de grano	r.p.m. máx.		Núm. de artículo	Denominación	Precio/ unidad EUR
100	VICTOGRAIN-COOL	36	15.300	25	64110036	CC-FS 100 VICTOGRAIN-COOL 36	-
		60	15.300	25	64110060	CC-FS 100 VICTOGRAIN-COOL 60	-
		80	15.300	25	64110080	CC-FS 100 VICTOGRAIN-COOL 80	-
115	VICTOGRAIN-COOL	36	13.300	25	64111536	CC-FS 115 VICTOGRAIN-COOL 36	-
		60	13.300	25	64111560	CC-FS 115 VICTOGRAIN-COOL 60	-
		80	13.300	25	64111580	CC-FS 115 VICTOGRAIN-COOL 80	-
125	VICTOGRAIN-COOL	36	12.200	25	64112536	CC-FS 125 VICTOGRAIN-COOL 36	-
		60	12.200	25	64112506	CC-FS 125 VICTOGRAIN-COOL 60	-
		80	12.200	25	64112508	CC-FS 125 VICTOGRAIN-COOL 80	-
180	VICTOGRAIN-COOL	36	8.500	25	64118036	CC-FS 180 VICTOGRAIN-COOL 36	-
		60	8.500	25	64118060	CC-FS 180 VICTOGRAIN-COOL 60	-
		80	8.500	25	64118080	CC-FS 180 VICTOGRAIN-COOL 80	-



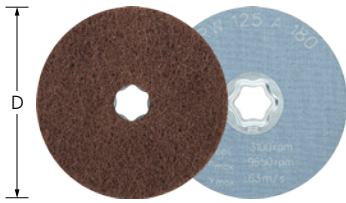

Ejecución blanda CC-VRW

Adecuada para afinado de superficies medianas y grandes y contornos, así como trabajos de limpieza en metales y superficies pintadas. Se pueden lograr superficies matizadas y satinadas. Estructura muy abierta.



Características:

- Ideal para el amolado frontal en superficies de tamaño medio a grande.
- Se evita el embozado de la herramienta gracias a la estructura abierta y la elevada flexibilidad del material de vellón.
- Innovador mango de fijación rápida que garantiza un manejo cómodo y un amolado frío. El plato de apoyo necesario debe pedirse separado.

D [mm]	Abrasivo	Tamaño de grano	Ejecución	r.p.m. rec.	r.p.m. máx.		Núm. de artículo	Denominación	Precio/ unidad EUR
100	A	100	medio	3.800	12.000	10	42001032	CC-VRW 100 A 100	-
		180	fino	3.800	12.000	10	42001031	CC-VRW 100 A 180	-
		280	muy fino	3.800	12.000	10	42001030	CC-VRW 100 A 280	-
115	A	100	medio	3.300	10.500	10	42001052	CC-VRW 115 A 100	-
		180	fino	3.300	10.500	10	42001051	CC-VRW 115 A 180	-
		280	muy fino	3.300	10.500	10	42001050	CC-VRW 115 A 280	-
125	A	100	medio	3.100	9.650	10	42001062	CC-VRW 125 A 100	-
		180	fino	3.100	9.650	10	42001061	CC-VRW 125 A 180	-
		280	muy fino	3.100	9.650	10	42001060	CC-VRW 125 A 280	-



Ejecución dura CC-VRH

Adecuadas para todo tipo de trabajos de mecanizado de superficies metálicas medianas y grandes, por ejemplo, para eliminar marcas de rectificado previo, eliminar óxido y trabajos de desbarbado ligeros. Se pueden lograr superficies matizadas y satinadas.



Características:

- Ideal para el amolado frontal en superficies de tamaño medio a grande.
- Poco desgaste gracias a la alta resistencia a la rotura. Se evita el embozado de la herramienta gracias a la estructura abierta del material de vellón.
- Innovador sistema de fijación rápida que garantiza un manejo cómodo y un amolado frío. El plato de apoyo necesario debe pedirse separado.

D [mm]	Abrasivo	Tamaño de grano	Ejecución	r.p.m. rec.	r.p.m. máx.		Núm. de artículo	Denominación	Precio/ unidad EUR
100	A	100 G	basto, marrón claro	3.800	12.000	10	42000032	CC-VRH 100 A 100 G	-
		180 M	medio, marrón rojizo	3.800	12.000	10	42000031	CC-VRH 100 A 180 M	-
		240 F	fino, azul	3.800	12.000	10	42000030	CC-VRH 100 A 240 F	-
115	A	100 G	basto, marrón claro	3.300	10.500	10	42000052	CC-VRH 115 A 100 G	-
		180 M	medio, marrón rojizo	3.300	10.500	10	42000051	CC-VRH 115 A 180 M	-
		240 F	fino, azul	3.300	10.500	10	42000050	CC-VRH 115 A 240 F	-
125	A	100 G	basto, marrón claro	3.100	9.650	10	42000062	CC-VRH 125 A 100 G	-
		180 M	medio, marrón rojizo	3.100	9.650	10	42000061	CC-VRH 125 A 180 M	-
		240 F	fino, azul	3.100	9.650	10	42000060	CC-VRH 125 A 240 F	-



Ejecución CC-PNER

Para conseguir un acabado muy fino y uniforme que, dependiendo de las exigencias, es suficiente para preparar el pulido espejo. Especialmente adecuadas para superficies relativamente grandes en componentes de acero inoxidable (INOX). Disponibles en las ejecuciones de corindón A y carburo de silicio SiC.



Características:

- Ideal para el amolado frontal en superficies de tamaño medio a grande.
- Alta resistencia de cantos, ya que es extremadamente resistente.
- Innovador mango de fijación rápida que garantiza un manejo cómodo y un amolado frío. El plato de apoyo necesario debe pedirse separado.

D [mm]	Abrasivo	Ejecución	Tamaño de grano	r.p.m. rec.	r.p.m. máx.		Núm. de artículo	Denominación	Precio/ unidad EUR
100	SiC	W (blanda)	fino	5.700	9.550	5	42002036	CC-PNER W 100 SiC F	-
		MW (semiblanda)	fino	5.700	9.550	5	42002076	CC-PNER MW 100 SiC F	-
		MH (semidura)	fino	5.700	9.550	5	42002136	CC-PNER MH 100 SiC F	-
	A	H (duro)	fino	5.700	9.550	5	42002172	CC-PNER H 100 A F	-
115	SiC	W (blanda)	fino	5.000	8.350	5	42002046	CC-PNER W 115 SiC F	-
		MW (semiblanda)	fino	5.000	8.350	5	42002086	CC-PNER MW 115 SiC F	-
		MH (semidura)	fino	5.000	8.350	5	42002146	CC-PNER MH 115 SiC F	-
	A	MH (semidura)	basto	5.000	8.350	5	47700202	CC-PNER MH 115 A G	-
		H (duro)	fino	5.000	8.350	5	42002182	CC-PNER H 115 A F	-
125	SiC	W (blanda)	fino	4.500	7.650	5	42002056	CC-PNER W 125 SiC F	-
		MW (semiblanda)	fino	4.500	7.650	5	42002096	CC-PNER MW 125 SiC F	-
		MH (semidura)	fino	4.500	7.650	5	42002156	CC-PNER MH 125 SiC F	-
	A	MH (semidura)	basto	4.500	7.650	5	47700203	CC-PNER MH 125 A G	-
		H (duro)	fino	4.500	7.650	5	42002192	CC-PNER H 125 A F	-



Discos POLICLEAN

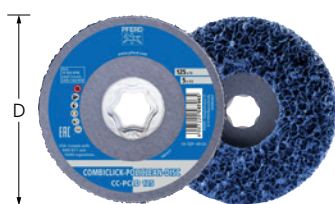

Ejecución POLICLEAN PLUS

POLICLEAN es un vellón abrasivo macroestructurado para limpieza que resulta de una combinación especial de fibras sintéticas, resina y grano abrasivo. Para trabajos bastos de limpieza como, por ejemplo, la eliminación de lacas y pinturas, cascarillas, decoloraciones, óxido y restos de pegamento en amolado periférico sobre superficies más finas.

Características:

- Se adapta de forma óptima a los contornos y se evita el embozado de la herramienta gracias a su gran flexibilidad y a su estructura abierta.
- Innovador sistema de fijación rápida que garantiza un manejo cómodo y un amolado frío. Por favor, pedir el perno correspondiente aparte.
- Alta resistencia de cantos, ya que es extremadamente resistente.

D [mm]	Abrasivo		Núm. de artículo	Denominación	Precio/unidad EUR
115	A	5	44692275	CC-PCLD PLUS 115	-
125	A	5	44692276	CC-PCLD PLUS 125	-



Ejecución POLICLEAN Standard

POLICLEAN es un vellón abrasivo macroestructurado para limpieza que resulta de una combinación especial de fibras sintéticas, resina y grano abrasivo. Para trabajos bastos de limpieza como, por ejemplo, la eliminación de lacas y pinturas, cascarillas, decoloraciones, óxido y restos de pegamento en amolado periférico.

Características:

- Se adapta de forma óptima a los contornos y se evita el embozado de la herramienta gracias a su gran flexibilidad y a su estructura abierta.
- Innovador sistema de fijación rápida que garantiza un manejo cómodo y un amolado frío. Por favor, pedir el perno correspondiente aparte.
- Alta resistencia de cantos, ya que es extremadamente resistente.

D [mm]	Abrasivo		Núm. de artículo	Denominación	Precio/unidad EUR
125	SiC	5	44692273	CC-PCLD 115	-
			44692274	CC-PCLD 125	-

4 Discos de fieltro CC-FR



Ejecución CC-FR

Apropiado para pulir con pastas de amolar o pastas de pulir de diamante en el amolado frontal de superficies medianas y grandes.



Características:

- Ideal para el amolado frontal en superficies de tamaño medio a grande.
- Alta rentabilidad gracias a su vida útil muy larga. Trabajo preciso durante toda la vida útil, ya que tienen una gran estabilidad de forma.
- Innovador mango de fijación rápida que garantiza un manejo cómodo y un amolado frío. El plato de apoyo necesario debe pedirse separado.

D [mm]	r.p.m. rec.	r.p.m. máx.		Núm. de artículo	Denominación	Precio/unidad EUR
100	1.900	12.000	5	42003005	CC-FR 100	-
115	1.650	10.500	5	42003015	CC-FR 115	-
125	1.500	9.650	5	42003025	CC-FR 125	-



Ejecución CC-GT(media)

Con este plato de apoyo, las herramientas COMBICLICK se pueden utilizar en las amoladoras angulares convencionales. Distintas dureza para diferentes aplicaciones y para diferentes resultados.



Características:

- Innovador sistema de fijación rápida que garantiza un manejo cómodo con un cambio de herramienta rápido.
- Reducción considerable de la carga térmica gracias a la geometría del canal de ventilación. Alta rentabilidad gracias a que los tiempos de cambio de herramienta son mínimos.
- La dureza CC-GT (media) se indica con el color negro.

Ideal para ø de herramienta [mm]	Rosca	Dureza	Adecuado para tipos de máquina	r.p.m. máx.		Núm. de artículo	Denominación	Precio/ unidad EUR
100	M10	medio	Amoladora angular 100 y rosca M10	15.300	1	44890190	CC-GT 100 M10	-
115, 125	M14	medio	Amoladora angular 115/125 y rosca M14	13.300	1	44890150	CC-GT 115-125 M14	-
	5/8	medio	Amoladora angular 115/125, alojamiento 5/8"	13.300	1	44890160	CC-GT 115-125 5/8	-
125	M14	medio	Amoladora angular 125 y rosca M14	12.200	1	44890151	CC-GT 125 M14	-
	5/8	medio	Amoladora angular 125, alojamiento 5/8"	12.200	1	44890161	CC-GT 125 5/8"	-
180	M14	medio	Amoladora angular 180 y rosca M14	8.500	1	44890170	CC-GT 180 M14	-
	5/8	medio	Amoladora angular 180, alojamiento 5/8"	8.500	1	44890180	CC-GT 180 5/8	-

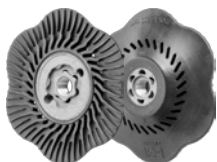

Ejecución CC-S-GT (blanda)

Con este plato de apoyo, las herramientas COMBICLICK se pueden utilizar en las amoladoras angulares convencionales.

Características:

- Innovador sistema de fijación rápida que garantiza un manejo cómodo con un cambio de herramienta rápido.
- Reducción considerable de la carga térmica gracias a la geometría del canal de ventilación. Alta rentabilidad gracias a que los tiempos de cambio de herramienta son mínimos.
- La dureza CC-S-GT (blanda) se indica con el color gris.

Ideal para ø de herramienta [mm]	Rosca	Dureza	Adecuado para tipos de máquina	r.p.m. máx.		Núm. de artículo	Denominación	Precio/ unidad EUR
115, 125	M14	blanda	Amoladora angular 115/125 y rosca M14	13.300	1	44890153	CC-S-GT 115-125 M14	-
	5/8	blanda	Amoladora angular 115/125, alojamiento 5/8"	13.300	1	44890163	CC-S-GT 115-125 5/8-11	-



COMBICLICK

Plato de apoyo



Ejecución CC-H-GT (dura)

Con este plato de apoyo, las herramientas COMBICLICK se pueden utilizar en las amoladoras angulares convencionales.

Características:

- Innovador sistema de fijación rápida que garantiza un manejo cómodo con un cambio de herramienta rápido.
- Reducción considerable de la carga térmica gracias a la geometría del canal de ventilación. Alta rentabilidad gracias a que los tiempos de cambio de herramienta son mínimos.
- La dureza CC-H-GT (dura) se indica con el color azul.

Ideal para ø de herramienta [mm]	Rosca	Dureza	Adecuado para tipos de máquina	r.p.m. máx.		Núm. de artículo	Denominación	Precio/ unidad EUR
115, 125	M14	duro	Amoladora angular 115/125 y rosca M14	13.300	1	64199002	CC-H-GT 115-125 M14	-
	5/8	duro	Amoladora angular 115/125, alojamiento 5/8"	13.300	1	64199012	CC-H-GT 115-125 5/8	-
125	M14	duro	Amoladora angular 125 y rosca M14	12.200	1	44890152	CC-H-GT 125 M14	-
	5/8	duro	Amoladora angular 125, alojamiento 5/8"	12.200	1	44890162	CC-H-GT 125 5/8"	-

4

Set COMBICLICK



CC-SET

Set para tratamiento de superficie, desde basto hasta pulido espejo. Los discos CC de ø 125 mm son especialmente flexibles en la zona de los bordes.

Contenido:

Discos de fibra COMBICLICK, tres de cada abrasivo y grano, CO-COOL 36, CO-COOL 120 y A-COOL 220, discos de vellón COMBICLICK, uno de cada, VRH A 180 M, VRH A 100 G, VRW A 280, VRW A 180, VRW A 100 y PNER W SiC F, un pasta de pulir universal, un disco de fieltro COMBICLICK y un portadiscos COMBICLICK.

- Selección ideal para ejecutar una gran variedad de tareas y conocer el sistema.
- Selección de los modelos más habituales.

Características:

- Innovador sistema de fijación rápida que garantiza un manejo cómodo con un cambio de herramienta rápido.

Diámetros [mm]	Rosca [mm]		Núm. de artículo	Denominación	Precio/ unidad EUR
115	5/8-11	1	49350073	CC-SET 115 5/8-11	-
	M14	1	49350071	CC-SET 115 M14	-
125	5/8-11	1	49350074	CC-SET 125 5/8-11	-
	M14	1	49350072	CC-SET 125 M14	-

La vía más rápida hasta la herramienta óptima

Grupo de materiales ▼			Abrasivo ▶									
			Corindón A	Circonio Z	Grano cerámico CO	VICTOGRAIN	Corindón A-COOL	Circonio Z-COOL	Grano cerámico CO-COOL (PLUS)	Grano cerámico CO-ALU	VICTOGRAIN-COOL	
Acero y acero de fundición	Aceros sin templar y no bonificados	Aceros para la construcción, aceros al carbono, aceros para herramientas, aceros sin alea y acero fundido	●	○	●	●						○
	Aceros templados y bonificados	Aceros para herramientas, aceros bonificados, aceros aleados y acero fundido	○	●	●	●						○
Acero inoxidable (INOX)	Aceros inoxidables y resistentes a ácidos	Aceros inoxidables austeníticos y férricos		○		○	●	●	●			●
Metales no férricos	Metales no férricos blandos y metales no férricos	Aleaciones de aluminio blandas	○				●	○	○	○		
		Latón, cobre y cinc	●	○	○						○	
	Metales no férricos duros	Aleaciones de aluminio duras	●	○	○						○	
		Bronce y titanio		○	○	○		●	●			●
Material refractarios	Aleaciones con base de níquel y cobalto		○	○	○		●	●	○		●	
Fundición	Fundición gris y fundición blanca	Fundición de grafito laminar EN-FGL (GG), con grafito esferoidal/fundición de grafito esferoidal EN-FGE (GGG), fundición maleable blanca EN-FMB (GTW) y fundición maleable negra EN-FMN (GTS)	●	○	●							
Plásticos y otros materiales		Plásticos reforzados con fibra, termoplásticos, madera, aglomerados y pinturas	●									

● = muy adecuado ○ = adecuado

Recomendaciones de seguridad

- La velocidad periférica máxima admisible es 80 m/s.
- Por razones de seguridad no deben sobrepasarse las revoluciones máximas permitidas.

¡Usar gafas protectoras!

¡Proteger los oídos!

¡Utilizar guantes!

¡Usar mascarilla!

¡Utilizar plato de apoyo!

¡Seguir las recomendaciones de seguridad!

¡No utilizar para amolado húmedo!



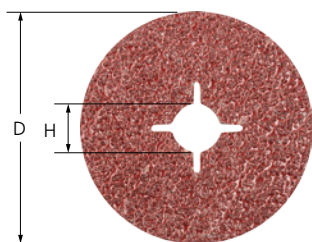

Ejecución corindón A

Para todo tipo de trabajos de lijado, desde lijado basto a lijado fino, en industria y taller.



Características:

- Alta rentabilidad gracias a su larga vida útil y a su extraordinaria capacidad de arranque.
- Superficie de acabado homogénea gracias a los abrasivos de alta calidad. Adaptación óptima a los contornos gracias a la gran flexibilidad.
- Adaptación óptima a los contornos en combinación con el portadiscos adecuado. Pedir el portadiscos aparte.

D [mm]	H [mm]	Abrasivo	Tamaño de grano	r.p.m. máx.		Núm. de artículo	Denominación	Precio/ unidad EUR
ranurado								
115	22	A	16	13.300	25	64101111	FS 115-22 A 16	-
			24	13.300	25	64102111	FS 115-22 A 24	-
			36	13.300	25	64103111	FS 115-22 A 36	-
			50	13.300	25	64105111	FS 115-22 A 50	-
			60	13.300	25	64106111	FS 115-22 A 60	-
			80	13.300	25	64108111	FS 115-22 A 80	-
			100	13.300	25	64110111	FS 115-22 A 100	-
125	22	A	16	12.200	25	64101125	FS 125-22 A 16	-
			24	12.200	25	64102125	FS 125-22 A 24	-
			36	12.200	25	64103125	FS 125-22 A 36	-
			50	12.200	25	64105125	FS 125-22 A 50	-
			60	12.200	25	64106125	FS 125-22 A 60	-
			80	12.200	25	64108125	FS 125-22 A 80	-
			100	12.200	25	64110125	FS 125-22 A 100	-
150	22	A	36	10.200	25	64103155	FS 150-22 A 36	-
			60	10.200	25	64106155	FS 150-22 A 60	-
			80	10.200	25	64108155	FS 150-22 A 80	-
180	22	A	16	8.500	25	64101175	FS 180-22 A 16	-
			24	8.500	25	64102175	FS 180-22 A 24	-
			36	8.500	25	64103175	FS 180-22 A 36	-
			50	8.500	25	64105175	FS 180-22 A 50	-
			60	8.500	25	64106175	FS 180-22 A 60	-
			80	8.500	25	64108175	FS 180-22 A 80	-
			100	8.500	25	64110175	FS 180-22 A 100	-
100	16	A	16	15.300	25	69401127	FS 100-16 A 16	-
			24	15.300	25	69401016	FS 100-16 A 24	-
			36	15.300	25	69401015	FS 100-16 A 36	-
			50	15.300	25	69401065	FS 100-16 A 50	-
			60	15.300	25	69401023	FS 100-16 A 60	-
			80	15.300	25	69401024	FS 100-16 A 80	-
			100	15.300	25	69401019	FS 100-16 A 100	-
120	15.300	25	69401067	FS 100-16 A 120	-			
sin ranuras								

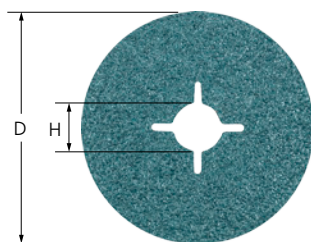

Ejecución corindón de circonio Z

Para trabajos de lijado agresivo con elevada capacidad de arranque y larga vida útil.

Características:

- Alta rentabilidad gracias a su larga vida útil y a su extraordinaria capacidad de arranque.
- Superficie de acabado homogénea gracias a los abrasivos de alta calidad. Adaptación óptima a los contornos gracias a la gran flexibilidad.
- Adaptación óptima a los contornos en combinación con el portadiscos adecuado. Pedir el portadiscos aparte.

D [mm]	H [mm]	Abrasivo	Tamaño de grano	r.p.m. máx.		Núm. de artículo	Denominación	Precio/ unidad EUR			
ranurado											
115	22	Z	24	13.300	25	64202111	FS 115-22 Z 24	-			
			36	13.300	25	64203111	FS 115-22 Z 36	-			
			50	13.300	25	64205111	FS 115-22 Z 50	-			
			60	13.300	25	64206111	FS 115-22 Z 60	-			
			80	13.300	25	64208111	FS 115-22 Z 80	-			
			120	13.300	25	64212111	FS 115-22 Z 120	-			
125	22	Z	24	12.200	25	64202125	FS 125-22 Z 24	-			
			36	12.200	25	64203125	FS 125-22 Z 36	-			
			50	12.200	25	64205125	FS 125-22 Z 50	-			
			60	12.200	25	64206125	FS 125-22 Z 60	-			
			80	12.200	25	64208125	FS 125-22 Z 80	-			
			100	12.200	25	64210125	FS 125-22 Z 100	-			
180	22	Z	24	8.500	25	64202175	FS 180-22 Z 24	-			
			36	8.500	25	64203175	FS 180-22 Z 36	-			
			50	8.500	25	64205175	FS 180-22 Z 50	-			
			60	8.500	25	64206175	FS 180-22 Z 60	-			
			80	8.500	25	64208175	FS 180-22 Z 80	-			
			100	8.500	25	64210175	FS 180-22 Z 100	-			
120	8.500	25	64212175	FS 180-22 Z 120	-						
			sin ranuras								
			100	16	Z	24	15.300	25	69401548	FS 100-16 Z 24	-
						36	15.300	25	69401549	FS 100-16 Z 36	-
						50	15.300	25	69401550	FS 100-16 Z 50	-
						60	15.300	25	69401495	FS 100-16 Z 60	-
80	15.300	25				69401551	FS 100-16 Z 80	-			
100	15.300	25				69401496	FS 100-16 Z 100	-			
120	15.300	25	69401552	FS 100-16 Z 120	-						



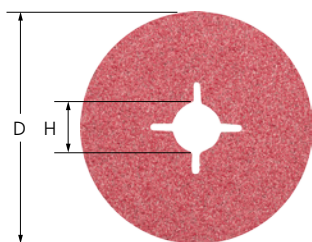

Ejecución grano cerámico CO

Para lijado agresivo con máximo arranque y vida útil muy larga. Rendimiento máximo y constante gracias a los granos cerámicos autoafilantes. El grano cerámico está especialmente concebido para el mecanizado de materiales duros y para eliminar capas.

Características:

- Alta rentabilidad gracias a su larga vida útil y a su extraordinaria capacidad de arranque.
- Superficie de acabado homogénea gracias a los abrasivos de alta calidad. Adaptación óptima a los contornos gracias a la gran flexibilidad.
- Adaptación óptima a los contornos en combinación con el portadiscos adecuado. Pedir el portadiscos aparte.

D [mm]	H [mm]	Abrasivo	Tamaño de grano	r.p.m. máx.		Núm. de artículo	Denominación	Precio/ unidad EUR
ranurado								
115	22	CO	24	13.300	25	64152111	FS 115-22 CO 24	-
			36	13.300	25	64153111	FS 115-22 CO 36	-
			60	13.300	25	64156111	FS 115-22 CO 60	-
			80	13.300	25	64158111	FS 115-22 CO 80	-
			120	13.300	25	64162111	FS 115-22 CO 120	-
125	22	CO	24	12.200	25	64152125	FS 125-22 CO 24	-
			36	12.200	25	64153125	FS 125-22 CO 36	-
			50	12.200	25	64155125	FS 125-22 CO 50	-
			60	12.200	25	64156125	FS 125-22 CO 60	-
			80	12.200	25	64158125	FS 125-22 CO 80	-
			120	12.200	25	64162125	FS 125-22 CO 120	-
180	22	CO	24	8.500	25	64152175	FS 180-22 CO 24	-
			36	8.500	25	64153175	FS 180-22 CO 36	-
			60	8.500	25	64156175	FS 180-22 CO 60	-
			80	8.500	25	64158175	FS 180-22 CO 80	-

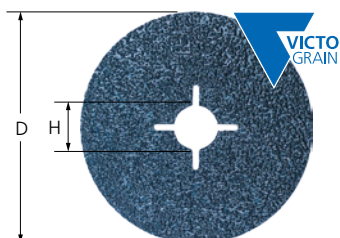

Ejecución VICTOGRAIN

Para un lijado muy agresivo con la mejor capacidad de arranque en materiales de acero y materiales duros y, al mismo tiempo, una vida útil extraordinariamente larga. Rendimiento máximo y constante.



Características:

- Alta rentabilidad gracias a su larga vida útil y a su extraordinaria capacidad de arranque.
- Superficie de acabado homogénea gracias a los abrasivos de alta calidad. Adaptación óptima a los contornos gracias a la gran flexibilidad.
- Adaptación óptima a los contornos en combinación con el portadiscos adecuado. Pedir el portadiscos aparte.

D [mm]	H [mm]	Abrasivo	Tamaño de grano	r.p.m. máx.		Núm. de artículo	Denominación	Precio/ unidad EUR
ranurado								
115	22	VICTOGRAIN	36	13.300	25	64279012	FS 115-22 VICTOGRAIN 36	-
			60	13.300	25	64279021	FS 115-22 VICTOGRAIN 60	-
			80	13.300	25	64279022	FS 115-22 VICTOGRAIN 80	-
125	22	VICTOGRAIN	36	12.200	25	64279013	FS 125-22 VICTOGRAIN 36	-
			60	12.200	25	64279023	FS 125-22 VICTOGRAIN 60	-
			80	12.200	25	64279024	FS 125-22 VICTOGRAIN 80	-
150	22	VICTOGRAIN	36	10.200	25	64279018	FS 150-22 VICTOGRAIN 36	-
			60	10.200	25	64279025	FS 150-22 VICTOGRAIN 60	-

Continúa en la página siguiente

D [mm]	H [mm]	Abrasivo	Tamaño de grano	r.p.m. máx.		Núm. de artículo	Denominación	Precio/ unidad EUR
150	22	VICTOGRAIN	80	10.200	25	64279026	FS 150-22 VICTOGRAIN 80	-
180	22	VICTOGRAIN	36	8.500	25	64279014	FS 180-22 VICTOGRAIN 36	-
			60	8.500	25	64279027	FS 180-22 VICTOGRAIN 60	-
			80	8.500	25	64279028	FS 180-22 VICTOGRAIN 80	-
sin ranuras								
100	16	VICTOGRAIN	36	15.300	25	64279011	FS 100-16 VICTOGRAIN 36	-
			60	15.300	25	64279019	FS 100-16 VICTOGRAIN 60	-
			80	15.300	25	64279020	FS 100-16 VICTOGRAIN 80	-

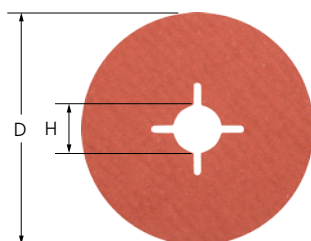

Ejecución corindón A-COOL

Para todo tipo de trabajo de lijado desde lijado fino a lijado muy fino en materiales malos conductores del calor, como por ejemplo acero inoxidable (INOX). Gracias a los aditivos activantes de lijado que contienen se consigue una capacidad de arranque mayor, se evita el embozado y mejoran la refrigeración del lijado.



Características:

- Alta rentabilidad gracias a su larga vida útil y a su extraordinaria capacidad de arranque.
- Superficie de acabado homogénea gracias a los abrasivos de alta calidad. Adaptación óptima a los contornos gracias a la gran flexibilidad.
- Adaptación óptima a los contornos en combinación con el portadiscos adecuado. Pedir el portadiscos aparte.

D [mm]	H [mm]	Abrasivo	Tamaño de grano	r.p.m. máx.		Núm. de artículo	Denominación	Precio/ unidad EUR
ranurado								
115	22	A-COOL	50	13.300	25	64125111	FS 115-22 A-COOL 50	-
			60	13.300	25	64126111	FS 115-22 A-COOL 60	-
			80	13.300	25	64128111	FS 115-22 A-COOL 80	-
			120	13.300	25	64132111	FS 115-22 A-COOL 120	-
			150	13.300	25	64135111	FS 115-22 A-COOL 150	-
			180	13.300	25	64138111	FS 115-22 A-COOL 180	-
			220	13.300	25	64142111	FS 115-22 A-COOL 220	-
125	22	A-COOL	60	12.200	25	64126125	FS 125-22 A-COOL 60	-
			80	12.200	25	64128125	FS 125-22 A-COOL 80	-
			100	12.200	25	64130125	FS 125-22 A-COOL 100	-
			120	12.200	25	64132125	FS 125-22 A-COOL 120	-
			150	12.200	25	64135125	FS 125-22 A-COOL 150	-
			180	12.200	25	64138125	FS 125-22 A-COOL 180	-
			220	12.200	25	64142125	FS 125-22 A-COOL 220	-
180	22	A-COOL	50	8.500	25	64125175	FS 180-22 A-COOL 50	-
			60	8.500	25	64126175	FS 180-22 A-COOL 60	-
			80	8.500	25	64128175	FS 180-22 A-COOL 80	-
			120	8.500	25	64132175	FS 180-22 A-COOL 120	-
			150	8.500	25	64135175	FS 180-22 A-COOL 150	-
			180	8.500	25	64138175	FS 180-22 A-COOL 180	-
			220	8.500	25	64142175	FS 180-22 A-COOL 220	-

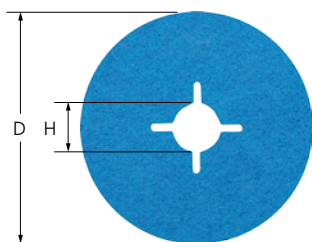

Ejecución corindón de circonio Z-COOL

Para trabajos de lijado bastos que requieren un gran arranque de material y amolado frío. Gracias a los aditivos activantes de lijado que contienen se consigue una capacidad de arranque mayor, se evita el embozado y mejoran la refrigeración del lijado.

Características:

- Alta rentabilidad gracias a su larga vida útil y a su extraordinaria capacidad de arranque.
- Superficie de acabado homogénea gracias a los abrasivos de alta calidad. Adaptación óptima a los contornos gracias a la gran flexibilidad.
- Adaptación óptima a los contornos en combinación con el portadiscos adecuado. Pedir el portadiscos aparte.

D [mm]	H [mm]	Abrasivo	Tamaño de grano	r.p.m. máx.		Núm. de artículo	Denominación	Precio/ unidad EUR
ranurado								
115	22	Z-COOL	60	13.300	25	64276111	FS 115-22 Z-COOL 60	-
125	22	Z-COOL	36	12.200	25	64273125	FS 125-22 Z-COOL 36	-
			60	12.200	25	64276125	FS 125-22 Z-COOL 60	-
			80	12.200	25	64278125	FS 125-22 Z-COOL 80	-

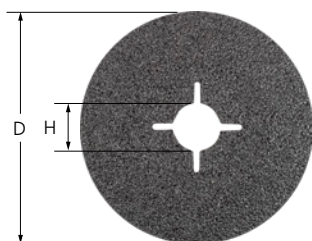

Ejecución carburo de silicio SiC

Para todo tipo de trabajos de lijado en componentes de aluminio, cobre, bronce, titanio y plásticos reforzados con fibra. Especialmente recomendado para aleaciones de titanio. Adecuado para la industria aeronáutica, en los casos en que solo está permitido el SiC, por ejemplo, para el mecanizado de piezas de motor.

Características:

- Alta rentabilidad gracias a su larga vida útil y a su extraordinaria capacidad de arranque.
- Superficie de acabado homogénea gracias a los abrasivos de alta calidad. Adaptación óptima a los contornos gracias a la gran flexibilidad.
- Adaptación óptima a los contornos en combinación con el portadiscos adecuado. Pedir el portadiscos aparte.

D [mm]	H [mm]	Abrasivo	Tamaño de grano	r.p.m. máx.		Núm. de artículo	Denominación	Precio/ unidad EUR
ranurado								
115	22	SiC	16	13.300	100	69401085	FS 115-22 SiC 16	-
			24	13.300	100	69401086	FS 125-22 SiC 24	-
			36	13.300	100	69401087	FS 115-22 SiC 36	-
			60	13.300	100	69401088	FS 115-22 SiC 60	-
			80	13.300	100	69401089	FS 115-22 SiC 80	-
			100	13.300	100	69401090	FS 115-22 SiC 100	-
125	22	SiC	24	12.200	100	69401091	FS 125-22 SiC 24	-
			36	12.200	100	69401092	FS 125-22 SiC 36	-
			60	12.200	100	69401093	FS 125-22 SiC 60	-
			80	12.200	100	69401094	FS 125-22 SiC 80	-
180	22	SiC	16	8.500	100	69401095	FS 180-22 SiC 16	-
			24	8.500	100	69401096	FS 180-22 SiC 24	-
			36	8.500	100	69401105	FS 180-22 SiC 36	-
			60	8.500	100	69401106	FS 180-22 SiC 60 ZA	-
			80	8.500	100	69401107	FS 180-22 SiC 80	-
			100	8.500	100	69401097	FS 180-22 SiC 100	-
			120	8.500	100	69401108	FS 180-22 SiC 120	-
			150	8.500	100	69401109	FS 180-22 SiC 150	-
			180	8.500	100	69401098	FS 180-22 SiC 180	-
			220	8.500	100	69401100	FS 180-22 SiC 220	-
			280	8.500	100	69401099	FS 180-22 SiC 280	-
320	8.500	100	69401110	FS 180-22 SiC 320	-			

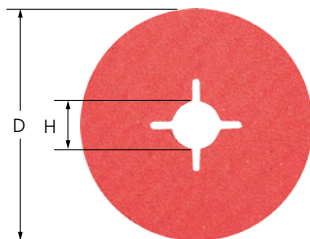

Ejecución grano cerámico CO-COOL

Rendimiento máximo constante debido a los granos cerámicos autoafilantes. Gracias a los aditivos activantes de lijado se consigue una capacidad de arranque mayor, se evita el embozado y mejoran la refrigeración del lijado en materiales duros y malos conductores del calor.



Características:

- Alta rentabilidad gracias a su larga vida útil y a su extraordinaria capacidad de arranque.
- Superficie de acabado homogénea gracias a los abrasivos de alta calidad. Adaptación óptima a los contornos gracias a la gran flexibilidad.
- Adaptación óptima a los contornos en combinación con el portadiscos adecuado. Pedir el portadiscos aparte.

D [mm]	H [mm]	Abrasivo	Tamaño de grano	r.p.m. máx.		Núm. de artículo	Denominación	Precio/ unidad EUR
ranurado								
115	22	CO-COOL	24	13.300	25	64172111	FS 115-22 CO-COOL 24	-
			36	13.300	25	64173111	FS 115-22 CO-COOL 36	-
			50	13.300	25	64175111	FS 115-22 CO-COOL 50	-
			60	13.300	25	64176111	FS 115-22 CO-COOL 60	-
			80	13.300	25	64178111	FS 115-22 CO-COOL 80	-
			100	13.300	25	64180111	FS 115-22 CO-COOL 100	-
			120	13.300	25	64182111	FS 115-22 CO-COOL 120	-
125	22	CO-COOL	24	12.200	25	64172125	FS 125-22 CO-COOL 24	-
			36	12.200	25	64173125	FS 125-22 CO-COOL 36	-
			50	12.200	25	64175125	FS 125-22 CO-COOL 50	-
			60	12.200	25	64176125	FS 125-22 CO-COOL 60	-
			80	12.200	25	64178125	FS 125-22 CO-COOL 80	-
			100	12.200	25	64180125	FS 125-22 CO-COOL 100	-
			120	12.200	25	64182125	FS 125-22 CO-COOL 120	-
180	22	CO-COOL	24	8.500	25	64172175	FS 180-22 CO-COOL 24	-
			36	8.500	25	64173175	FS 180-22 CO-COOL 36	-
			50	8.500	25	64175175	FS 180-22 CO-COOL 50	-
			60	8.500	25	64176175	FS 180-22 CO-COOL 60	-
			80	8.500	25	64178175	FS 180-22 CO-COOL 80	-
			100	8.500	25	64180175	FS 180-22 CO-COOL 100	-
			120	8.500	25	64182175	FS 180-22 CO-COOL 120	-
sin ranuras								
100	16	CO-COOL	24	15.300	25	69401583	FS 100-16 CO-COOL 24	-
			36	15.300	25	69401553	FS 100-16 CO-COOL 36	-
			50	15.300	25	69401554	FS 100-16 CO-COOL 50	-
			60	15.300	25	69401555	FS 100-16 CO-COOL 60	-
			80	15.300	25	69401556	FS 100-16 CO-COOL 80	-
			120	15.300	25	69401584	FS 100-16 CO-COOL 120	-



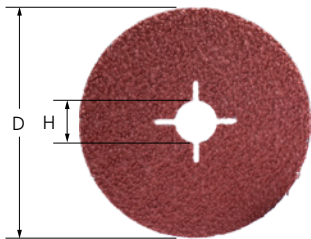

Ejecución grano cerámico CO-COOL PLUS

Rendimiento máximo constante y máximo desbaste agresivo gracias a los granos cerámicos autoafilantes. Gracias a los aditivos activantes de lijado, se consigue una capacidad de arranque mayor, se evita el embozado y se mejora la refrigeración del lijado en materiales duros y malos conductores del calor.

Características:

- Alta rentabilidad gracias a su larga vida útil y a su extraordinaria capacidad de arranque.
- Superficie de acabado homogénea gracias a los abrasivos de alta calidad. Adaptación óptima a los contornos gracias a la gran flexibilidad.

D [mm]	H [mm]	Abrasivo	Tamaño de grano	r.p.m. máx.		Núm. de artículo	Denominación	Precio/ unidad EUR
ranurado								
115	22	CO-COOL-PLUS	24	13.300	25	64172115	FS115-22 CO-COOL PLUS 24	-
125	22	CO-COOL-PLUS	24	12.200	25	64172126	FS125-22 CO-COOL PLUS 24	-
180	22	CO-COOL-PLUS	24	8.500	25	64172180	FS180-22 CO-COOL PLUS 24	-

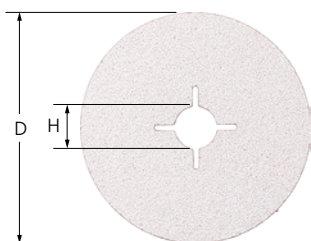

Ejecución grano cerámico CO-ALU

Para un lijado agresivo con la máxima capacidad de arranque en el mecanizado de metales no férricos. Rendimiento máximo constante gracias a los granos cerámicos con efecto de autoafilado. Los aditivos reductores de la adherencia en el recubrimiento reducen considerablemente la adherencia de virutas y, por tanto, el embozado del disco de fibra.



Características:

- Alta rentabilidad gracias a su larga vida útil y a su extraordinaria capacidad de arranque.
- Superficie de acabado homogénea gracias a los abrasivos de alta calidad. Adaptación óptima a los contornos gracias a la gran flexibilidad.
- Adaptación óptima a los contornos en combinación con el portadiscos adecuado. Pedir el portadiscos aparte.

D [mm]	H [mm]	Abrasivo	Tamaño de grano	r.p.m. máx.		Núm. de artículo	Denominación	Precio/ unidad EUR
ranurado								
115	22	CO-ALU	36	13.300	25	64281136	FS 115-22 CO-ALU 36	-
			60	13.300	25	64281160	FS 115-22 CO-ALU 60	-
			80	13.300	25	64281180	FS 115-22 CO-ALU 80	-
125	22	CO-ALU	36	12.200	25	64281236	FS 125-22 CO-ALU 36	-
			60	12.200	25	64281260	FS 125-22 CO-ALU 60	-
			80	12.200	25	64281280	FS 125-22 CO-ALU 80	-
180	22	CO-ALU	36	8.500	25	64281836	FS 180-22 CO-ALU 36	-
			60	8.500	25	64281860	FS 180-22 CO-ALU 60	-
			80	8.500	25	64281880	FS 180-22 CO-ALU 80	-
sin ranuras								
100	16	CO-ALU	36	15.300	25	64281036	FS 100-16 CO-ALU 36	-
			60	15.300	25	64281060	FS 100-16 CO-ALU 60	-
			80	15.300	25	64281080	FS 100-16 CO-ALU 80	-

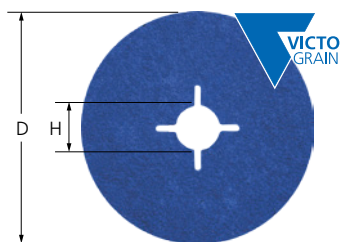

Ejecución VICTOGRAIN-COOL

Para un lijado muy agresivo con una elevada capacidad de arranque, un rendimiento máximo constante y una vida útil extremadamente larga en acero, así como en materiales duros y con conductividad térmica deficiente. Los aditivos activantes del lijado del recubrimiento impiden que se emboce la herramienta y mejoran la refrigeración del lijado.

Características:

- Alta rentabilidad gracias a su larga vida útil y a su extraordinaria capacidad de arranque.
- Superficie de acabado homogénea gracias a los abrasivos de alta calidad. Adaptación óptima a los contornos gracias a la gran flexibilidad.
- Adaptación óptima a los contornos en combinación con el portadiscos adecuado. Pedir el portadiscos aparte.

D [mm]	H [mm]	Abrasivo	Tamaño de grano	r.p.m. máx.		Núm. de artículo	Denominación	Precio/ unidad EUR
ranurado								
115	22	VICTOGRAIN-COOL	36	13.300	25	64279002	FS 115-22 VICTOGRAIN-COOL 36	-
			60	13.300	25	64279031	FS 115-22 VICTOGRAIN-COOL 60	-
			80	13.300	25	64279032	FS 115-22 VICTOGRAIN-COOL 80	-
125	22	VICTOGRAIN-COOL	36	12.200	25	64279003	FS 125-22 VICTOGRAIN-COOL 36	-
			60	12.200	25	64279033	FS 125-22 VICTOGRAIN-COOL 60	-
			80	12.200	25	64279034	FS 125-22 VICTOGRAIN-COOL 80	-
150	22	VICTOGRAIN-COOL	36	10.200	25	69401655	FS 150-22 VICTOGRAIN-COOL 36	-
			60	10.200	25	64279035	FS 150-22 VICTOGRAIN-COOL 60	-
			80	10.200	25	64279036	FS 150-22 VICTOGRAIN-COOL 80	-
180	22	VICTOGRAIN-COOL	36	8.500	25	64279004	FS 180-22 VICTOGRAIN-COOL 36	-
			60	8.500	25	64279037	FS 180-22 VICTOGRAIN-COOL 60	-
			80	8.500	25	64279038	FS 180-22 VICTOGRAIN-COOL 80	-
sin ranuras								
100	16	VICTOGRAIN-COOL	36	15.300	25	64279001	FS 100-16 VICTOGRAIN-COOL 36	-
			60	15.300	25	64279029	FS 100-16 VICTOGRAIN-COOL 60	-
			80	15.300	25	64279030	FS 100-16 VICTOGRAIN-COOL 80	-



Plato de apoyo



Ejecución GT

Plato de apoyo para disco de lija, para una adaptación óptima a los contornos debido a su gran flexibilidad. Cumple con ISO 15636.

Características:

- Para usar con discos de lija en amoladoras angulares convencionales.

Ideal para ø de herramienta [mm]	Rosca	Adecuado para tipos de máquina	r.p.m. máx.		Núm. de artículo	Denominación	Precio/ unidad EUR
100	M10	Amoladora angular 100 y rosca M10	15.300	1	44890015	GT 100 MF M10	-
115	M10	Amoladora angular 115 y rosca M10	13.300	1	44890020	GT 115 MF M10	-
	M14	Amoladora angular 115 y rosca M14	13.300	1	44890030	GT 115 MF M14	-
125	M14	Amoladora angular 125 y rosca M14	12.200	1	44890040	GT 125 MF M14	-
150	M14	Amoladora angular 150 y rosca M14	10.200	1	44890050	GT 150 MF M14	-
180	M14	Amoladora angular 180 y rosca M14	8.500	1	44890060	GT 180 MF M14	-



Ejecución H-GT

Plato de apoyo de alto rendimiento para discos de lija con larga vida útil gracias al plástico reforzado con fibra de vidrio resistente a la abrasión. Muy adecuado para el amolado frío gracias a las aletas de refrigeración radiales y gran capacidad de arranque gracias a la rigidez del disco de lija.

Características:

- Para usar con discos de lija en amoladoras angulares convencionales.

Ideal para \varnothing de herramienta [mm]	Rosca	Adecuado para tipos de máquina	r.p.m. máx.		Núm. de artículo	Denominación	Precio/unidad EUR
115	M14	Amoladora angular 115 y rosca M14	13.300	1	44890080	H-GT 115 MF M14	-
125	M14	Amoladora angular 125 y rosca M14	12.200	1	44890090	H-GT 125 MF M14	-
180	M14	Amoladora angular 180 y rosca M14	8.500	1	44890100	H-GT 180 MF M14	-



Ejecución HT-GT

Plato de apoyo flexible y extremadamente resistente a la temperatura para discos de lija, con una vida útil más larga gracias al material muy resistente a la temperatura. Su gran flexibilidad permite que se pueda ejercer gran presión de apriete. Cumple con ISO 15636.

Características:

- Para usar con discos de lija en amoladoras angulares convencionales.

Ideal para \varnothing de herramienta [mm]	Rosca	Adecuado para tipos de máquina	r.p.m. máx.		Núm. de artículo	Denominación	Precio/unidad EUR
115	M14	Amoladora angular 115 y rosca M14	13.300	1	44890200	HT-GT 115 MF M14	-
125	M14	Amoladora angular 125 y rosca M14	12.200	1	44890210	HT-GT 125 MF M14	-
180	M14	Amoladora angular 180 y rosca M14	8.500	1	44890220	HT-GT 180 MF M14	-

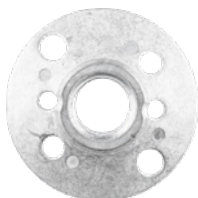

Tuercas de fijación FL-GT para portadiscos GT

Accesorios para platos de apoyo de la ejecución GT.

Características:

- Se ajustan con las llaves de tetones habituales.

Rosca	Adecuado para tipos de máquina		Núm. de artículo	Denominación	Precio/unidad EUR
M14	Amoladora angular 80-115 y rosca M14	1	44890120	FL-GT 80-115 M14	-
M10	Amoladora angular 100 y rosca M10	1	44890110	FL-GT 100 M10	-
	Amoladora angular 115 y rosca M10	1	44890111	FL-GT 115 M10	-
M14	Amoladora angular 125 y rosca M14	1	44890130	FL-GT 125 M14	-
	Amoladora angular 150-230 y rosca M14	1	44890140	FL-GT 150-230 M14	-



Soportes para discos de lija

Soporte fabricado de plástico resistente a los golpes para guardar los discos de lija de forma segura y que mantengan su forma. El soporte puede colocarse de pie o atornillarse a la pared.

Características:

- Conservación óptima de los discos de lija.
- Con dispositivo de ajuste rápido y orificios de fijación en la base.
- Para discos de lija de diámetro 100 mm a 230 mm.

 1	Núm. de artículo	Denominación	Precio/unidad EUR
1	44858015	STORAGE FS-S 100-230	-



Discos de hook and loop

Información general



Recomendaciones de seguridad

- La velocidad periférica máxima admisible es 32 m/s.
- Por razones de seguridad no deben sobrepasarse las revoluciones máximas permitidas.
- Colocar los discos de hook and loop en el portadiscos.



¡Usar gafas protectoras!



¡Proteger los oídos!



¡Utilizar guantes!



¡Usar mascarilla!



¡Utilizar plato de apoyo!



¡Seguir las recomendaciones de seguridad!



¡No utilizar para amolado húmedo!



4

Discos de hook and loop KR

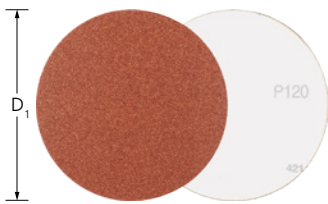

Ejecución corindón A

Estos discos de hook and loop son adecuados para todo tipo de trabajos de lijado, desde lijado basto a fino de grandes superficies tanto en la industria como en el taller.



Características:

- Cambio rápido de herramientas gracias al hook and loop.
- Se adapta de forma óptima a los contornos gracias a su gran flexibilidad.
- Portadiscos para utilizarse en amoladoras angulares convencionales de regulación electrónica de velocidades o de marcha lenta con rosca M14.

D ₁ [mm]	Abrasivo	Tamaño de grano	r.p.m. rec.	r.p.m. máx.		Núm. de artículo	Denominación	Precio/ unidad EUR
115	A	40	5.000	5.300	50	42871104	KR 115 A 40	-
		60	5.000	5.300	50	42871106	KR 115 A 60	-
		80	5.000	5.300	50	42871108	KR 115 A 80	-
		120	5.000	5.300	50	42871112	KR 115 A 120	-
		150	5.000	5.300	50	42871115	KR 115 A 150	-
		180	5.000	5.300	50	42871118	KR 115 A 180	-
125	A	40	4.600	4.850	50	42871204	KR 125 A 40	-
		60	4.600	4.850	50	42871206	KR 125 A 60	-
		80	4.600	4.850	50	42871208	KR 125 A 80	-
		120	4.600	4.850	50	42871212	KR 125 A 120	-
		150	4.600	4.850	50	42871215	KR 125 A 150	-
		180	4.600	4.850	50	42871218	KR 125 A 180	-

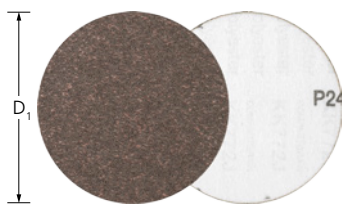

Ejecución corindón A, grano compacto

Gracias al amplio espectro de granos, adecuado para el lijado fino y muy fino, y como paso previo al pulido de superficies más grandes.



Características:

- Cambio rápido de herramientas gracias al hook and loop. Adaptación óptima a los contornos gracias a la gran flexibilidad.
- Vida útil muy larga y rugosidad de superficie constante en toda la vida útil, gracias a su grano compacto y con efecto de autoafilado.

D ₁ [mm]	Abrasivo	Tamaño de grano	r.p.m. rec.	r.p.m. máx.		Núm. de artículo	Denominación	Precio/ unidad EUR
115	A-CK	120	5.000	5.300	50	42870004	KR 115 A 120 CK	-
		180	5.000	5.300	50	42870006	KR 115 A 180 CK	-
		240	5.000	5.300	50	42870008	KR 115 A 240 CK	-
		320	5.000	5.300	50	42870010	KR 115 A 320 CK	-
		400	5.000	5.300	50	42870012	KR 115 A 400 CK	-
		600	5.000	5.300	50	42870014	KR 115 A 600 CK	-
		800	5.000	5.300	50	42870016	KR 115 A 800 CK	-
		1000	5.000	5.300	50	42870018	KR 115 A 1000 CK	-
		1200	5.000	5.300	50	42870020	KR 115 A 1200 CK	-
125	A-CK	120	4.600	4.850	50	42870104	KR 125 A 120 CK	-
		180	4.600	4.850	50	42870106	KR 125 A 180 CK	-
		240	4.600	4.850	50	42870108	KR 125 A 240 CK	-
		320	4.600	4.850	50	42870110	KR 125 A 320 CK	-
		400	4.600	4.850	50	42870112	KR 125 A 400 CK	-
		600	4.600	4.850	50	42870114	KR 125 A 600 CK	-
		800	4.600	4.850	50	42870116	KR 125 A 800 CK	-
		1000	4.600	4.850	50	42870118	KR 125 A 1000 CK	-
		1200	4.600	4.850	50	42870120	KR 125 A 1200 CK	-



Portadiscos KRH



Ejecución KRH

Portadiscos flexible para utilizarse en amoladoras angulares convencionales de regulación electrónica de velocidades o de marcha lenta con rosca M14.

Características:

- Cambio rápido de herramientas gracias al hook and loop.

D [mm]	Rosca	Dureza	r.p.m. máx.		Núm. de artículo	Denominación	Precio/unidad EUR
115	M14	blanda	5.300	1	42710155	KRH-S 115 M14	-
		medio	5.300	1	47600061	KRH-S 115 M14 ES	-
					42710154	KRH 115 M14	-
125	M14	blanda	4.850	1	42710255	KRH-S 125 M14	-
		medio	4.850	1	47600062	KRH-S 125 M14 ES	-
					42710254	KRH 125 M14	-
200	M14	blanda	2.900	1	47600063	KRH-S 200 M14 ES	-

Discos de lija autoadhesivos

Información general



Recomendaciones de seguridad

- La velocidad periférica máxima admisible es 20 m/s.
- Por razones de seguridad no deben sobrepasarse las revoluciones máximas permitidas.



¡Usar gafas protectoras!



¡Proteger los oídos!



¡Utilizar guantes!



¡Usar mascarilla!



¡Seguir las recomendaciones de seguridad!



Discos de lija autoadhesivos PSA

4



Ejecución corindón A

Discos de lija autoadhesivos especialmente para la fabricación de herramientas y moldes. Para componentes de geometría complicada y de filigrana. Se puede conseguir diferentes acabados de superficie desde bastos hasta muy finos.



Características:

- Se adapta de forma óptima a los contornos gracias a su gran flexibilidad.
- Sujeción segura del disco al soporte mediante unión pegada de alta calidad.
- Cambio de herramienta sencillo y rápido. Pedir los portadiscos aparte.

D ₁ [mm]	Abrasivo	Tamaño de grano	r.p.m. rec.	r.p.m. máx.		Núm. de artículo	Denominación	Precio/ unidad EUR
12	A	60	16.000	31.800	100	42832006	PSA 12 A 60	-
		80	16.000	31.800	100	42832008	PSA 12 A 80	-
		120	16.000	31.800	100	42832012	PSA 12 A 120	-
		180	16.000	31.800	100	42832018	PSA 12 A 180	-
		240	16.000	31.800	100	42832024	PSA 12 A 240	-
		320	16.000	31.800	100	42832032	PSA 12 A 320	-
		400	16.000	31.800	100	42832040	PSA 12 A 400	-
		600	16.000	31.800	100	42832060	PSA 12 A 600	-
20	A	60	10.000	19.100	100	42832106	PSA 20 A 60	-
		80	10.000	19.100	100	42832108	PSA 20 A 80	-
		120	10.000	19.100	100	42832112	PSA 20 A 120	-
		180	10.000	19.100	100	42832118	PSA 20 A 180	-
		240	10.000	19.100	100	42832124	PSA 20 A 240	-
		320	10.000	19.100	100	42832132	PSA 20 A 320	-
		400	10.000	19.100	100	42832140	PSA 20 A 400	-
		600	10.000	19.100	100	42832160	PSA 20 A 600	-
30	A	60	6.500	12.700	100	42832206	PSA 30 A 60	-
		80	6.500	12.700	100	42832208	PSA 30 A 80	-
		120	6.500	12.700	100	42832212	PSA 30 A 120	-
		180	6.500	12.700	100	42832218	PSA 30 A 180	-
		240	6.500	12.700	100	42832224	PSA 30 A 240	-
		320	6.500	12.700	100	42832232	PSA 30 A 320	-
		400	6.500	12.700	100	42832240	PSA 30 A 400	-

Continúa en la página siguiente

D ₁ [mm]	Abrasivo	Tamaño de grano	r.p.m. rec.	r.p.m. máx.		Núm. de artículo	Denominación	Precio/ unidad EUR
30	A	600	6.500	12.700	100	42832260	PSA 30 A 600	-
50	A	60	4.000	7.650	100	42832306	PSA 50 A 60	-
		80	4.000	7.650	100	42832308	PSA 50 A 80	-
		120	4.000	7.650	100	42832312	PSA 50 A 120	-
		180	4.000	7.650	100	42832318	PSA 50 A 180	-
		240	4.000	7.650	100	42832324	PSA 50 A 240	-
		320	4.000	7.650	100	42832332	PSA 50 A 320	-
		400	4.000	7.650	100	42832340	PSA 50 A 400	-
		600	4.000	7.650	100	42832360	PSA 50 A 600	-

Portadiscos lijadores PSA-H



Ejecución PSA-H

Portadiscos flexibles para discos de lija autoadhesivos, especialmente en la fabricación de herramientas y moldes.

Características:

- Se adapta de forma óptima a los contornos gracias a su gran flexibilidad.

- Cambio de herramienta sencillo y rápido.
- Sujeción segura del disco al soporte mediante uniones pegadas de alta calidad.

D [mm]	S [mm]	L [mm]	r.p.m. máx.	Adecuado para		Núm. de artículo	Denominación	Precio/ unidad EUR
ø mango 2,35 mm								
10	2,35	35	31.800	PSA 12	5	42160000	PSA-H 12-2,35	-
18	2,35	35	19.100	PSA 20	5	42160002	PSA-H 20-2,35	-
25	2,35	35	12.700	PSA 30	5	42160004	PSA-H 30-2,35	-
ø mango 3 mm								
10	3	35	31.800	PSA 12	5	42160001	PSA-H 12-3	-
18	3	35	19.100	PSA 20	5	42160003	PSA-H 20-3	-
25	3	35	12.700	PSA 30	5	42160005	PSA-H 30-3	-
50	3	35	7.650	PSA 50	5	42160007	PSA-H 50-3	-
ø mango 6 mm								
50	6	35	7.650	PSA 50	5	42160006	PSA-H 50-6	-



Sistema de fijación COMBIDISC CD y CDR

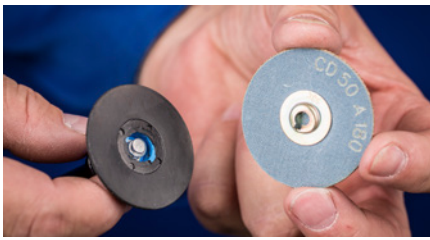

Sistema CD

Cara de la herramienta: unión atornillada con rosca interior (metal y plástico).

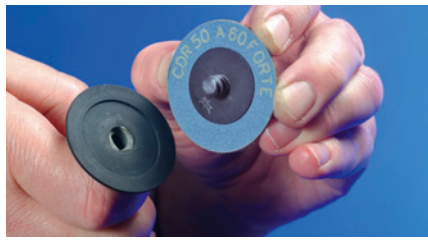

Sistema CDR

Cara de la herramienta: unión atornillada con rosca exterior (plástico).



La vía más rápida hasta la herramienta óptima

4

			Abrasivo ▶									
Grupo de materiales ▼			Corindón A, A-PLUS, A-FLEX, A-CONTOUR, A-FORTE	Corindón A, grano compacto	Corindón de circonio Z	Carburo de silicio SiC	Corindón A-COOL	Grano cerámico CO-COOL	VICTOGRA-IN-COOL	Discos lijadores Diamante	Rodajas POLICLEAN	Rodajas de vellón PNER, VRH, VRW
Acero y acero de fundición	Aceros sin templar y no bonificados	Aceros para la construcción, aceros al carbono, aceros para herramientas, aceros sin alea y acero fundido	•		○			•	•		•	•
	Aceros templados y bonificados	Aceros para herramientas, aceros bonificados, aceros aleados y acero fundido	○	•	•			•	•		○	○
Acero inoxidable (INOX)	Aceros inoxidables y resistentes a ácidos	Aceros inoxidables austeníticos y férricos		•	○		•	•	•		•	•
Metales no férricos	Metales no férricos blandos y metales no férricos	Aleaciones de aluminio blandas	○				•	○			•	•
		Latón, cobre y cinc	•		○						•	•
	Metales no férricos duros	Aleaciones de aluminio duras	•		○	○					•	•
		Bronce y titanio			○	•			•	•	•	○
	Materiales refractarios	Aleaciones con base de níquel y cobalto			○			•	•	•	○	•
Fundición	Fundición gris y fundición blanca	Fundición de grafito laminar EN-GJL (FGL), fundición de grafito esferoidal EN-GJS (FGE), fundición maleable blanca EN-GJMW (FMB) y fundición maleable negra EN-GJMB (FMN)	•		○						•	•
	Plásticos y otros materiales	Plásticos reforzados con fibra, termoplásticos, madera, aglomerados y pinturas	•			•				•	•	•

• = muy adecuado ○ = adecuado



Recomendaciones de seguridad

- La velocidad periférica máxima admisible es 50 m/s.
- Por razones de seguridad no deben sobrepasarse las revoluciones máximas permitidas.



¡Usar gafas protectoras!



¡Proteger los oídos!



¡Utilizar guantes!



¡Usar mascarilla!



¡Seguir las recomendaciones de seguridad!



Mini-POLIFAN CD y CDR

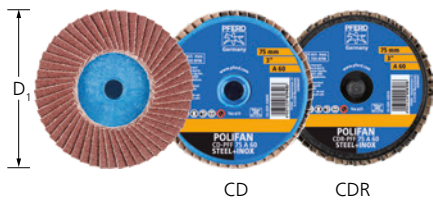

Ejecución corindón A

Adecuado para trabajos de lijado bastos universales con gran capacidad de arranque. Ideal para lijado de cordones de soldadura en puntos de difícil acceso. Mayor vida útil y capacidad de arranque comparativamente con los discos de lija.



Características:

- Gran comodidad gracias al manejo sencillo y al bajo nivel de vibraciones.
- Sin interrupciones en el proceso debidas al pegado, deslizamiento o soldado.
- Alta rentabilidad debido al rápido cambio de herramienta gracias al innovador sistema de fijación COMBIDISC. Pedir los portadiscos aparte.



D ₁ [mm]	Abrasivo	Tamaño de grano	Pernos adecuados	r.p.m. rec.		Núm. de artículo	Denominación	Precio/ unidad EUR
Sistema CD								
50	A	40	SBH 20-50, BO PFF 50	12.000 - 14.000	10	42719104	CD PFF 50 A 40	-
		60	SBH 20-50, BO PFF 50	12.000 - 14.000	10	42719106	CD PFF 50 A 60	-
		80	SBH 20-50, BO PFF 50	12.000 - 14.000	10	42719108	CD PFF 50 A 80	-
		120	SBH 20-50, BO PFF 50	12.000 - 14.000	10	42719112	CD PFF 50 A 120	-
75	A	40	SBH 75, BO PFF 75	8.000 - 10.000	10	42719204	CD PFF 75 A 40	-
		60	SBH 75, BO PFF 75	8.000 - 10.000	10	42719206	CD PFF 75 A 60	-
		80	SBH 75, BO PFF 75	8.000 - 10.000	10	42719208	CD PFF 75 A 80	-
		120	SBH 75, BO PFF 75	8.000 - 10.000	10	42719212	CD PFF 75 A 120	-
Sistema CDR								
50	A	40	SBHR 20-75	12.000 - 14.000	10	47202527	CDR PFF 50 A 40	-
		60	SBHR 20-75	12.000 - 14.000	10	47202528	CDR PFF 50 A 60	-
		80	SBHR 20-75	12.000 - 14.000	10	47202090	CDR PFF 50 A 80	-
		120	SBHR 20-75	12.000 - 14.000	10	47202529	CDR PFF 50 A 120	-
75	A	40	SBHR 20-75	8.000 - 10.000	10	47202530	CDR PFF 75 A 40	-
		60	SBHR 20-75	8.000 - 10.000	10	47202531	CDR PFF 75 A 60	-
		80	SBHR 20-75	8.000 - 10.000	10	47202091	CDR PFF 75 A 80	-
		120	SBHR 20-75	8.000 - 10.000	10	47202532	CDR PFF 75 A 120	-



Ejecución corindón de circonio Z

Para trabajos de lijado agresivo con elevada capacidad de arranque y larga vida útil.



Características:

- Gran comodidad gracias al manejo sencillo y al bajo nivel de vibraciones.
- Sin interrupciones en el proceso debidas al pegado, deslizamiento o soltado.
- Alta rentabilidad debido al rápido cambio de herramienta gracias al innovador sistema de fijación COMBIDISC. Pedir los portadiscos aparte.

D ₁ [mm]	Abrasivo	Tamaño de grano	Pernos adecuados	r.p.m. rec.		Núm. de artículo	Denominación	Precio/ unidad EUR
Sistema CD								
50	Z	40	SBH 20-50, BO PFF 50	12.000 – 14.000	10	42719504	CD PFF 50 Z 40	-
		60	SBH 20-50, BO PFF 50	12.000 – 14.000	10	42719506	CD PFF 50 Z 60	-
		80	SBH 20-50, BO PFF 50	12.000 – 14.000	10	42719508	CD PFF 50 Z 80	-
		120	SBH 20-50, BO PFF 50	12.000 – 14.000	10	42719512	CD PFF 50 Z 120	-
75	Z	40	SBH 75, BO PFF 75	8.000 – 10.000	10	42719704	CD PFF 75 Z 40	-
		60	SBH 75, BO PFF 75	8.000 – 10.000	10	42719706	CD PFF 75 Z 60	-
		80	SBH 75, BO PFF 75	8.000 – 10.000	10	42719708	CD PFF 75 Z 80	-
		120	SBH 75, BO PFF 75	8.000 – 10.000	10	42719712	CD PFF 75 Z 120	-
Sistema CDR								
50	Z	40	SBHR 20-75	12.000 – 14.000	10	47202125	CDR PFF 50 Z 40	-
		60	SBHR 20-75	12.000 – 14.000	10	47202126	CDR PFF 50 Z 60	-
		80	SBHR 20-75	12.000 – 14.000	10	47202533	CDR PFF 50 Z 80	-
		120	SBHR 20-75	12.000 – 14.000	10	47202534	CDR PFF 50 Z 120	-
75	Z	40	SBHR 20-75	8.000 – 10.000	10	47202101	CDR PFF 75 Z 40	-
		60	SBHR 20-75	8.000 – 10.000	10	47202535	CDR PFF 75 Z 60	-
		80	SBHR 20-75	8.000 – 10.000	10	47202536	CDR PFF 75 Z 80	-
		120	SBHR 20-75	8.000 – 10.000	10	47202092	CDR PFF 75 Z 120	-

Perno Mini-POLIFAN

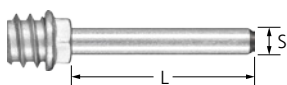

BO PFF

Pernos adecuados para COMBIDISC-Mini-POLIFAN.

S [mm]	L [mm]	Herramienta adecuada		Núm. de artículo	Denominación	Precio/ unidad EUR
6	40	CD PFF 50	1	42700050	BO PFF 50	-
		CD PFF 75	1	42700075	BO PFF 75	-

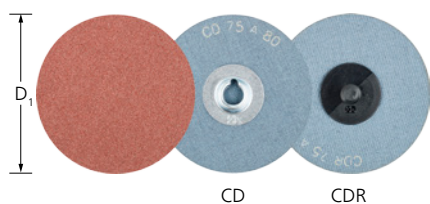

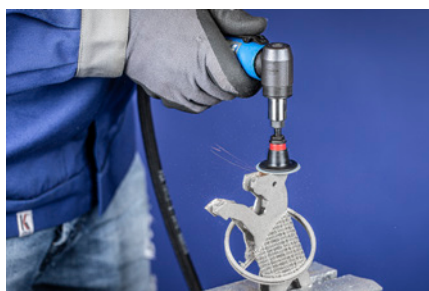

Ejecución corindón A

Para todo tipo de aplicaciones, desde lijado basto a lijado fino, en la industria y la artesanía.



Características:

- Gran comodidad gracias al manejo sencillo y al bajo nivel de vibraciones.
- Sin interrupciones en el proceso debidas al pegado, deslizamiento o soltado.
- Alta rentabilidad debido al rápido cambio de herramienta gracias al innovador sistema de fijación COMBIDISC. Pedir los portadiscos aparte.

D ₁ [mm]	Abrasivo	Tamaño de grano	r.p.m. rec.		Núm. de artículo	Denominación	Precio/ unidad EUR
Sistema CD 							
20	A	60	20.000 – 35.000	100	42750206	CD 20 A 60	-
		80	20.000 – 35.000	100	42750208	CD 20 A 80	-
		120	20.000 – 35.000	100	42750212	CD 20 A 120	-
		180	20.000 – 35.000	100	42750218	CD 20 A 180	-
		320	20.000 – 35.000	100	42750232	CD 20 A 320	-
25	A	60	15.000 – 26.000	100	42750306	CD 25 A 60	-
		80	15.000 – 26.000	100	42750308	CD 25 A 80	-
		120	15.000 – 26.000	100	42750312	CD 25 A 120	-
		180	15.000 – 26.000	100	42750318	CD 25 A 180	-
		320	15.000 – 26.000	100	42750332	CD 25 A 320	-
38	A	36	10.000 – 16.000	100	42750403	CD 38 A 36	-
		60	10.000 – 16.000	100	42750406	CD 38 A 60	-
		80	10.000 – 16.000	100	42750408	CD 38 A 80	-
		120	10.000 – 16.000	100	42750412	CD 38 A 120	-
		180	10.000 – 16.000	100	42750418	CD 38 A 180	-
50	A	36	8.000 – 13.000	100	42750503	CD 50 A 36	-
		60	8.000 – 13.000	100	42750506	CD 50 A 60	-
		80	8.000 – 13.000	100	42750508	CD 50 A 80	-
		120	8.000 – 13.000	100	42750512	CD 50 A 120	-
		180	8.000 – 13.000	100	42750518	CD 50 A 180	-
75	A	36	5.000 – 9.000	50	42750703	CD 75 A 36	-
		60	5.000 – 9.000	50	42750706	CD 75 A 60	-
		80	5.000 – 9.000	50	42750708	CD 75 A 80	-
		120	5.000 – 9.000	50	42750712	CD 75 A 120	-
		180	5.000 – 9.000	50	42750718	CD 75 A 180	-
		320	5.000 – 9.000	50	42750732	CD 75 A 320	-
Sistema CDR 							
20	A	60	20.000 – 35.000	100	42770206	CDR 20 A 60	-
		80	20.000 – 35.000	100	42770208	CDR 20 A 80	-
		120	20.000 – 35.000	100	42770212	CDR 20 A 120	-
		180	20.000 – 35.000	100	42770218	CDR 20 A 180	-
		320	20.000 – 35.000	100	42770232	CDR 20 A 320	-
25	A	60	15.000 – 26.000	100	42770306	CDR 25 A 60	-
		80	15.000 – 26.000	100	42770308	CDR 25 A 80	-
		120	15.000 – 26.000	100	42770312	CDR 25 A 120	-
		180	15.000 – 26.000	100	42770318	CDR 25 A 180	-
		320	15.000 – 26.000	100	42770332	CDR 25 A 320	-
38	A	36	10.000 – 16.000	100	42770403	CDR 38 A 36	-

Continúa en la página siguiente



D ₁ [mm]	Abrasivo	Tamaño de grano	r.p.m. rec.		Núm. de artículo	Denominación	Precio/ unidad EUR
38	A	60	10.000 – 16.000	100	42770406	CDR 38 A 60	-
		80	10.000 – 16.000	100	42770408	CDR 38 A 80	-
		120	10.000 – 16.000	100	42770412	CDR 38 A 120	-
		180	10.000 – 16.000	100	42770418	CDR 38 A 180	-
		320	10.000 – 16.000	100	42770432	CDR 38 A 320	-
50	A	36	8.000 – 13.000	100	42770503	CDR 50 A 36	-
		60	8.000 – 13.000	100	42770506	CDR 50 A 60	-
		80	8.000 – 13.000	100	42770508	CDR 50 A 80	-
		120	8.000 – 13.000	100	42770512	CDR 50 A 120	-
		180	8.000 – 13.000	100	42770518	CDR 50 A 180	-
		320	8.000 – 13.000	100	42770532	CDR 50 A 320	-
75	A	36	5.000 – 9.000	50	42770703	CDR 75 A 36	-
		60	5.000 – 9.000	50	42770706	CDR 75 A 60	-
		80	5.000 – 9.000	50	42770708	CDR 75 A 80	-
		120	5.000 – 9.000	50	42770712	CDR 75 A 120	-
		180	5.000 – 9.000	50	42770718	CDR 75 A 180	-
		320	5.000 – 9.000	50	42770732	CDR 75 A 320	-

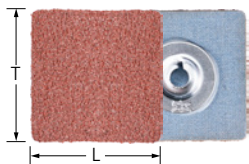



Ejecución corindón A para desbaste lineal

Para todo tipo de aplicaciones, desde lijado basto hasta lijado fino tanto en la industria como en el taller. Ideal para el rectificado de esquinas y la preparación de acabados adecuado lineales.

Características:

- Alta rentabilidad gracias al cambio de herramienta rápido. El portadiscos necesario debe pedirse aparte.
- Gran confort gracias a la marcha suave y la alta precisión.
- Sin interrupciones en el proceso debidas al pegado, deslizamiento o soltado.

L [mm]	T [mm]	Abrasivo	Tamaño de grano		Núm. de artículo	Denominación	Precio/ unidad EUR
Sistema CD 							
35	35	A	60	100	42799034	CD SQ 35x35 A 60	-
			120	100	42799035	CD SQ 35x35 A 120	-
			180	100	42799036	CD SQ 35x35 A 180	-

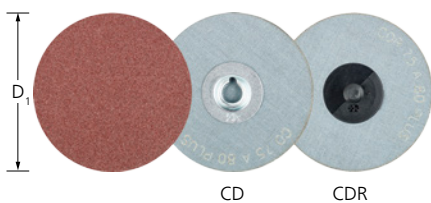



Ejecución corindón A-PLUS

Para todo tipo de aplicaciones, desde lijado basto hasta fino. Capacidad de arranque superior gracias a un material soporte más estable. Para utilizar sobre todo en el rectificado de cantos, ya que es muy resistente a la rotura.



Características:

- Alta rentabilidad debido al rápido cambio de herramienta gracias al innovador sistema de fijación COMBIDISC. Pedir los portadiscos aparte.
- Gran comodidad gracias al manejo sencillo y al bajo nivel de vibraciones.
- Sin interrupciones en el proceso debidas al pegado, deslizamiento o soltado.

D ₁ [mm]	Abrasivo	Tamaño de grano	r.p.m. rec.		Núm. de artículo	Denominación	Precio/ unidad EUR
Sistema CD 							
50	A-PLUS	36	8.000 – 13.000	100	42755503	CD 50 A 36 PLUS	-
		60	8.000 – 13.000	100	42755506	CD 50 A 60 PLUS	-
		80	8.000 – 13.000	100	42755508	CD 50 A 80 PLUS	-
		120	8.000 – 13.000	100	42755512	CD 50 A 120 PLUS	-
75	A-PLUS	36	5.000 – 9.000	50	42755703	CD 75 A 36 PLUS	-
		60	5.000 – 9.000	50	42755706	CD 75 A 60 PLUS	-

Continúa en la página siguiente



D ₁ [mm]	Abrasivo	Tamaño de grano	r.p.m. rec.		Núm. de artículo	Denominación	Precio/ unidad EUR
75	A-PLUS	80	5.000 – 9.000	50	42755708	CD 75 A 80 PLUS	-
		120	5.000 – 9.000	50	42755712	CD 75 A 120 PLUS	-
Sistema CDR 							
50	A-PLUS	36	8.000 – 13.000	100	42775503	CDR 50 A 36 PLUS	-
		60	8.000 – 13.000	100	42775506	CDR 50 A 60 PLUS	-
		80	8.000 – 13.000	100	42775508	CDR 50 A 80 PLUS	-
		120	8.000 – 13.000	100	42775512	CDR 50 A 120 PLUS	-
75	A-PLUS	36	5.000 – 9.000	50	42775703	CDR 75 A 36 PLUS	-
		60	5.000 – 9.000	50	42775706	CDR 75 A 60 PLUS	-
		80	5.000 – 9.000	50	42775708	CDR 75 A 80 PLUS	-
		120	5.000 – 9.000	50	42775712	CDR 75 A 120 PLUS	-

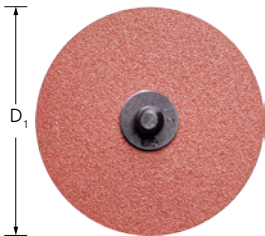



Ejecución RS corindón A-PLUS

Para todo tipo de aplicaciones, desde lijado basto a lijado fino, en puntos de difícil acceso, con gran capacidad de arranque y larga vida útil.



Características:

- Adecuado para rectificar soldaduras en reparaciones utilizando su parte trasera, por ej. en cajas, ranuras y ranuras de motores.
- El grano abrasivo se encuentra en la parte interior de la herramienta permitiendo un trabajo cómodo y seguro en las partes posteriores en puntos de difícil acceso.
- Ideal para el mecanizado de chapas de cámara de combustión soldadas. El plato de apoyo necesario debe pedirse por separado.

D ₁ [mm]	Abrasivo	Tamaño de grano	r.p.m. rec.		Núm. de artículo	Denominación	Precio/ unidad EUR
Sistema CDR 							
38	A-PLUS	60	10.000 – 16.000	100	42799025	CDR 38 A 60 PLUS RS	-
		80	10.000 – 16.000	100	42799026	CDR 38 A 80 PLUS RS	-
		120	10.000 – 16.000	100	42799027	CDR 38 A 120 PLUS RS	-
50	A-PLUS	60	8.000 – 13.000	100	42799028	CDR 50 A 60 PLUS RS	-
		80	8.000 – 13.000	100	42799029	CDR 50 A 80 PLUS RS	-
		120	8.000 – 13.000	100	42799030	CDR 50 A 120 PLUS RS	-
75	A-PLUS	60	5.000 – 9.000	50	42799031	CDR 75 A 60 PLUS RS	-
		80	5.000 – 9.000	50	42799032	CDR 75 A 80 PLUS RS	-
		120	5.000 – 9.000	50	42799033	CDR 75 A 120 PLUS RS	-



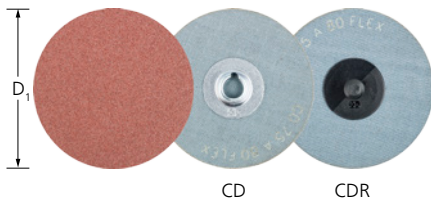

Ejecución corindón A-FLEX

Discos lijadores especialmente flexibles y muy adecuados para el mecanizado de contornos y superficies cóncavas, por ejemplo, en la fabricación de herramientas y moldes. Para conseguir codos con efecto acabado.

Características:

- Gran comodidad gracias al manejo sencillo y al bajo nivel de vibraciones.
- Sin interrupciones en el proceso debidas al pegado, deslizamiento o soltado.
- Alta rentabilidad debido al rápido cambio de herramienta gracias al innovador sistema de fijación COMBIDISC. Pedir los portadiscos aparte.

D ₁ [mm]	Abrasivo	Tamaño de grano	r.p.m. rec.		Núm. de artículo	Denominación	Precio/ unidad EUR
Sistema CD							
38	A-FLEX	60 FLEX	10.000 – 16.000	100	42757406	CD 38 A 60 FLEX	-
		80 FLEX	10.000 – 16.000	100	42757408	CD 38 A 80 FLEX	-
		120 FLEX	10.000 – 16.000	100	42757412	CD 38 A 120 FLEX	-
50	A-FLEX	60 FLEX	8.000 – 13.000	100	42757506	CD 50 A 60 FLEX	-
		80 FLEX	8.000 – 13.000	100	42757508	CD 50 A 80 FLEX	-
		120 FLEX	8.000 – 13.000	100	42757512	CD 50 A 120 FLEX	-
75	A-FLEX	60 FLEX	5.000 – 9.000	50	42757706	CD 75 A 60 FLEX	-
		80 FLEX	5.000 – 9.000	50	42757708	CD 75 A 80 FLEX	-
		120 FLEX	5.000 – 9.000	50	42757712	CD 75 A 120 FLEX	-
Sistema CDR							
38	A-FLEX	60 FLEX	10.000 – 16.000	100	42777406	CDR 38 A 60 FLEX	-
75	A-FLEX	60 FLEX	5.000 – 9.000	50	42777706	CDR 75 A 60 FLEX	-
		80 FLEX	5.000 – 9.000	50	42777708	CDR 75 A 80 FLEX	-

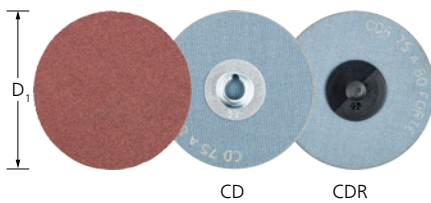

Ejecución corindón A-FORTE

Para todo tipo de aplicaciones, desde lijado basto a lijado fino, con elevada capacidad de arranque y larga vida útil.





Características:

- Gran comodidad gracias al manejo sencillo y al bajo nivel de vibraciones.
- Sin interrupciones en el proceso debidas al pegado, deslizamiento o soltado.
- Alta rentabilidad debido al rápido cambio de herramienta gracias al innovador sistema de fijación COMBIDISC. Pedir los portadiscos aparte.

D ₁ [mm]	Abrasivo	Tamaño de grano	r.p.m. rec.		Núm. de artículo	Denominación	Precio/ unidad EUR
Sistema CD							
25	A-FORTE	60 FORTE	15.000 – 26.000	100	42751306	CD 25 A 60 FORTE	-
		80 FORTE	15.000 – 26.000	100	42751308	CD 25 A 80 FORTE	-
		120 FORTE	15.000 – 26.000	100	42751312	CD 25 A 120 FORTE	-
38	A-FORTE	36 FORTE	10.000 – 16.000	100	42751403	CD 38 A 36 FORTE	-
		60 FORTE	10.000 – 16.000	100	42751406	CD 38 A 60 FORTE	-
		80 FORTE	10.000 – 16.000	100	42751408	CD 38 A 80 FORTE	-
50	A-FORTE	120 FORTE	10.000 – 16.000	100	42751412	CD 38 A 120 FORTE	-
		36 FORTE	8.000 – 13.000	100	42751503	CD 50 A 36 FORTE	-
		60 FORTE	8.000 – 13.000	100	42751506	CD 50 A 60 FORTE	-
75	A-FORTE	80 FORTE	8.000 – 13.000	100	42751508	CD 50 A 80 FORTE	-
		120 FORTE	8.000 – 13.000	100	42751512	CD 50 A 120 FORTE	-
		36 FORTE	5.000 – 9.000	50	42751703	CD 75 A 36 FORTE	-

Continúa en la página siguiente

D ₁ [mm]	Abrasivo	Tamaño de grano	r.p.m. rec.		Núm. de artículo	Denominación	Precio/ unidad EUR
75	A-FORTE	60 FORTE	5.000 – 9.000	50	42751706	CD 75 A 60 FORTE	-
		80 FORTE	5.000 – 9.000	50	42751708	CD 75 A 80 FORTE	-
		120 FORTE	5.000 – 9.000	50	42751712	CD 75 A 120 FORTE	-
Sistema CDR 							
25	A-FORTE	60 FORTE	15.000 – 26.000	100	42771306	CDR 25 A 60 FORTE	-
		80 FORTE	15.000 – 26.000	100	42771308	CDR 25 A 80 FORTE	-
		120 FORTE	15.000 – 26.000	100	42771312	CDR 25 A 120 FORTE	-
38	A-FORTE	36 FORTE	10.000 – 16.000	100	42771403	CDR 38 A 36 FORTE	-
		60 FORTE	10.000 – 16.000	100	42771406	CDR 38 A 60 FORTE	-
		80 FORTE	10.000 – 16.000	100	42771408	CDR 38 A 80 FORTE	-
		120 FORTE	10.000 – 16.000	100	42771412	CDR 38 A 120 FORTE	-
50	A-FORTE	36 FORTE	8.000 – 13.000	100	42771503	CDR 50 A 36 FORTE	-
		60 FORTE	8.000 – 13.000	100	42771506	CDR 50 A 60 FORTE	-
		80 FORTE	8.000 – 13.000	100	42771508	CDR 50 A 80 FORTE	-
		120 FORTE	8.000 – 13.000	100	42771512	CDR 50 A 120 FORTE	-
75	A-FORTE	36 FORTE	5.000 – 9.000	50	42771703	CDR 75 A 36 FORTE	-
		60 FORTE	5.000 – 9.000	50	42771706	CDR 75 A 60 FORTE	-
		80 FORTE	5.000 – 9.000	50	42771708	CDR 75 A 80 FORTE	-
		120 FORTE	5.000 – 9.000	50	42771712	CDR 75 A 120 FORTE	-

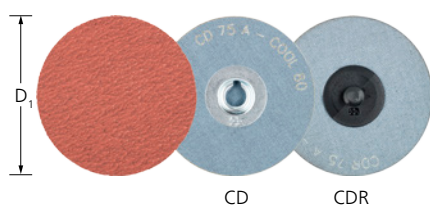



Ejecución corindón A-COOL

Ideal para todo tipo de usos desde lijado basto a lijado fino en materiales difícilmente mecanizables, p. ej., acero inoxidable (INOX). Los aditivos activantes del lijado aumentan considerablemente la capacidad de arranque, evitan el embozado y mejoran la refrigeración del lijado.



Características:

- Gran comodidad gracias al manejo sencillo y al bajo nivel de vibraciones.
- Sin interrupciones en el proceso debidas al pegado, deslizamiento o soltado.
- Alta rentabilidad debido al rápido cambio de herramienta gracias al innovador sistema de fijación COMBIDISC. Pedir los portadiscos aparte.

D ₁ [mm]	Abrasivo	Tamaño de grano	r.p.m. rec.		Núm. de artículo	Denominación	Precio/ unidad EUR
Sistema CD 							
50	A-COOL	36	8.000 – 13.000	100	42752503	CD 50 A-COOL 36	-
		60	8.000 – 13.000	100	42752506	CD 50 A-COOL 60	-
		80	8.000 – 13.000	100	42752508	CD 50 A-COOL 80	-
75	A-COOL	36	5.000 – 9.000	50	42752703	CD 75 A-COOL 36	-
		60	5.000 – 9.000	50	42752706	CD 75 A-COOL 60	-
		80	5.000 – 9.000	50	42752708	CD 75 A-COOL 80	-
Sistema CDR 							
50	A-COOL	36	8.000 – 13.000	100	42772503	CDR 50 A-COOL 36	-
		60	8.000 – 13.000	100	42772506	CDR 50 A-COOL 60	-
		80	8.000 – 13.000	100	42772508	CDR 50 A-COOL 80	-
75	A-COOL	60	5.000 – 9.000	50	42772706	CDR 75 A-COOL 60	-
		80	5.000 – 9.000	50	42772708	CDR 75 A-COOL 80	-

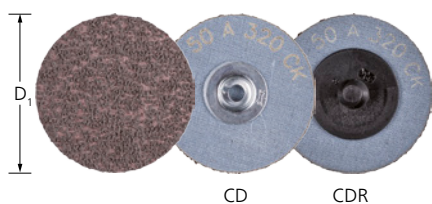



Ejecución corindón A, grano compacto

Excelente para lijado fino y muy fino, y como paso previo al pulido espejo. El grano compacto y autoafilado logra una vida útil muy larga de la herramienta y hace que la rugosidad de la superficie sea constante a lo largo de toda su vida útil.

Características:

- Gran comodidad gracias al manejo sencillo y al bajo nivel de vibraciones.
- Sin interrupciones en el proceso debidas al pegado, deslizamiento o soltado.

- El plato de apoyo necesario debe pedirse por separado. Utilice únicamente platos de apoyo con \varnothing de 20–50 mm.

D ₁ [mm]	Abrasivo	Tamaño de grano	r.p.m. rec.		Núm. de artículo	Denominación	Precio/ unidad EUR
Sistema CD 							
50	A-CK	120	3.800 – 13.000	100	42755012	CD 50 A 120 CK	-
		180	3.800 – 13.000	100	42755018	CD 50 A 180 CK	-
		240	3.800 – 13.000	100	42755024	CD 50 A 240 CK	-
		320	3.800 – 13.000	100	42755032	CD 50 A 320 CK	-
		400	3.800 – 13.000	100	42755040	CD 50 A 400 CK	-
		600	3.800 – 13.000	100	42755060	CD 50 A 600 CK	-
		800	3.800 – 13.000	100	42755080	CD 50 A 800 CK	-
		1000	3.800 – 13.000	100	42755100	CD 50 A 1000 CK	-
		1200	3.800 – 13.000	100	42755120	CD 50 A 1200 CK	-
75	A-CK	120	2.500 – 9.000	50	42757012	CD 75 A 120 CK	-
		180	2.500 – 9.000	50	42757018	CD 75 A 180 CK	-
		320	2.500 – 9.000	50	42757032	CD 75 A 320 CK	-
		400	2.500 – 9.000	50	42757040	CD 75 A 400 CK	-
		600	2.500 – 9.000	50	42757060	CD 75 A 600 CK	-
		800	2.500 – 9.000	50	42757080	CD 75 A 800 CK	-
		1200	2.500 – 9.000	50	42757120	CD 75 A 1200 CK	-
Sistema CDR 							
50	A-CK	120	3.800 – 13.000	100	42795012	CDR 50 A 120 CK	-
		180	3.800 – 13.000	100	42795018	CDR 50 A 180 CK	-
		240	3.800 – 13.000	100	42795024	CDR 50 A 240 CK	-
		320	3.800 – 13.000	100	42795032	CDR 50 A 320 CK	-
		400	3.800 – 13.000	100	42795040	CDR 50 A 400 CK	-
		600	3.800 – 13.000	100	42795060	CDR 50 A 600 CK	-
		800	3.800 – 13.000	100	42795080	CDR 50 A 800 CK	-
		1000	3.800 – 13.000	100	42795100	CDR 50 A 1000 CK	-
		1200	3.800 – 13.000	100	42795120	CDR 50 A 1200 CK	-
75	A-CK	120	2.500 – 9.000	50	42797012	CDR 75 A 120 CK	-
		180	2.500 – 9.000	50	42797018	CDR 75 A 180 CK	-
		320	2.500 – 9.000	50	42797032	CDR 75 A 320 CK	-
		600	2.500 – 9.000	50	42797060	CDR 75 A 600 CK	-
		800	2.500 – 9.000	50	42797080	CDR 75 A 800 CK	-
		1200	2.500 – 9.000	50	42797120	CDR 75 A 1200 CK	-

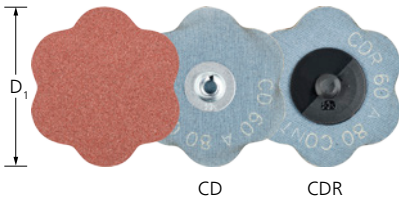

Ejecución corindón A-CONTOUR

Gracias a su forma exterior son muy flexibles y adaptables. Su forma previene los posibles "arañazos" en la pieza de trabajo.



Características:

- Gran comodidad gracias al manejo sencillo y al bajo nivel de vibraciones.
- Sin interrupciones en el proceso debidas al pegado, deslizamiento o soldado.
- Alta rentabilidad debido al rápido cambio de herramienta gracias al innovador sistema de fijación COMBIDISC. Pedir los portadiscos aparte.

D ₁ [mm]	Abrasivo	Tamaño de grano	r.p.m. rec.		Núm. de artículo	Denominación	Precio/ unidad EUR
Sistema CD							
60	A	60 CONTOUR	7.500 – 11.000	50	42759001	CD 60 A 60 CONTOUR	-
		80 CONTOUR	7.500 – 11.000	50	42759002	CD 60 A 80 CONTOUR	-
		120 CONTOUR	7.500 – 11.000	50	42759003	CD 60 A 120 CONTOUR	-
		180 CONTOUR	7.500 – 11.000	50	42759004	CD 60 A 180 CONTOUR	-
Sistema CDR							
60	A	60 CONTOUR	7.500 – 11.000	50	42759005	CDR 60 A 60 CONTOUR	-
		80 CONTOUR	7.500 – 11.000	50	42759006	CDR 60 A 80 CONTOUR	-
		120 CONTOUR	7.500 – 11.000	50	42759007	CDR 60 A 120 CONTOUR	-
		180 CONTOUR	7.500 – 11.000	50	42759008	CDR 60 A 180 CONTOUR	-

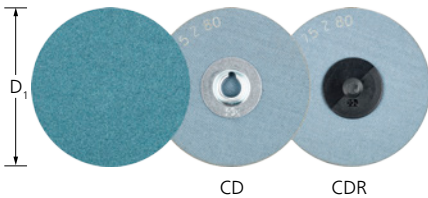

Ejecución corindón de circonio Z

Para trabajos de lijado bastos con elevada capacidad de arranque y larga vida útil. Capacidad de arranque especialmente elevada en el lijado basto con grano 36 y 60.





Características:

- Gran comodidad gracias al manejo sencillo y al bajo nivel de vibraciones.
- Sin interrupciones en el proceso debidas al pegado, deslizamiento o soldado.
- Alta rentabilidad debido al rápido cambio de herramienta gracias al innovador sistema de fijación COMBIDISC. Pedir los portadiscos aparte.

D ₁ [mm]	Abrasivo	Tamaño de grano	r.p.m. rec.		Núm. de artículo	Denominación	Precio/ unidad EUR
Sistema CD							
38	Z	36	5.000 – 16.000	100	42753403	CD 38 Z 36	-
		60	5.000 – 16.000	100	42753406	CD 38 Z 60	-
		80	5.000 – 16.000	100	42753408	CD 38 Z 80	-
50	Z	36	3.800 – 13.000	100	42753503	CD 50 Z 36	-
		60	3.800 – 13.000	100	42753506	CD 50 Z 60	-
		80	3.800 – 13.000	100	42753508	CD 50 Z 80	-
75	Z	36	2.500 – 9.000	50	42753703	CD 75 Z 36	-
		60	2.500 – 9.000	50	42753706	CD 75 Z 60	-
		80	2.500 – 9.000	50	42753708	CD 75 Z 80	-

Continúa en la página siguiente

D ₁ [mm]	Abrasivo	Tamaño de grano	r.p.m. rec.		Núm. de artículo	Denominación	Precio/ unidad EUR
Sistema CDR 							
38	Z	36	5.000 – 16.000	100	42773403	CDR 38 Z 36	-
		60	5.000 – 16.000	100	42773406	CDR 38 Z 60	-
		80	5.000 – 16.000	100	42773408	CDR 38 Z 80	-
50	Z	36	3.800 – 13.000	100	42773503	CDR 50 Z 36	-
		60	3.800 – 13.000	100	42773506	CDR 50 Z 60	-
		80	3.800 – 13.000	100	42773508	CDR 50 Z 80	-
75	Z	36	2.500 – 9.000	50	42773703	CDR 75 Z 36	-
		60	2.500 – 9.000	50	42773706	CDR 75 Z 60	-
		80	2.500 – 9.000	50	42773708	CDR 75 Z 80	-

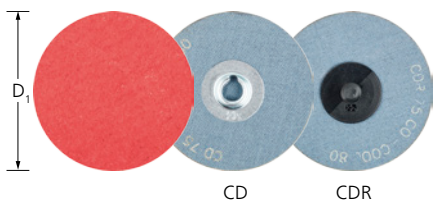



Ejecución grano cerámico CO-COOL

Rendimiento máximo constante debido a los granos cerámicos autoafilantes. Gracias a los aditivos activantes de lijado se consigue una capacidad de arranque mayor, se evita el embozado y mejoran la refrigeración del lijado en materiales duros y malos conductores del calor.



Características:

- Gran comodidad gracias al manejo sencillo y al bajo nivel de vibraciones.
- Sin interrupciones en el proceso debidas al pegado, deslizamiento o soldado.
- Alta rentabilidad debido al rápido cambio de herramienta gracias al innovador sistema de fijación COMBIDISC. Pedir los portadiscos aparte.

D ₁ [mm]	Abrasivo	Tamaño de grano	r.p.m. rec.		Núm. de artículo	Denominación	Precio/ unidad EUR
Sistema CD 							
38	CO-COOL	24	5.000 – 16.000	100	42756402	CD 38 CO-COOL 24	-
		36	5.000 – 16.000	100	42756403	CD 38 CO-COOL 36	-
		60	5.000 – 16.000	100	42756406	CD 38 CO-COOL 60	-
		80	5.000 – 16.000	100	42756408	CD 38 CO-COOL 80	-
		120	5.000 – 16.000	100	42756412	CD 38 CO-COOL 120	-
50	CO-COOL	24	3.800 – 13.000	100	42756502	CD 50 CO-COOL 24	-
		36	3.800 – 13.000	100	42756503	CD 50 CO-COOL 36	-
		60	3.800 – 13.000	100	42756506	CD 50 CO-COOL 60	-
		80	3.800 – 13.000	100	42756508	CD 50 CO-COOL 80	-
		120	3.800 – 13.000	100	42756512	CD 50 CO-COOL 120	-
75	CO-COOL	24	2.500 – 9.000	50	42756702	CD 75 CO-COOL 24	-
		36	2.500 – 9.000	50	42756703	CD 75 CO-COOL 36	-
		60	2.500 – 9.000	50	42756706	CD 75 CO-COOL 60	-
		80	2.500 – 9.000	50	42756708	CD 75 CO-COOL 80	-
		120	2.500 – 9.000	50	42756712	CD 75 CO-COOL 120	-
Sistema CDR 							
38	CO-COOL	36	5.000 – 16.000	100	42776403	CDR 38 CO-COOL 36	-
		60	5.000 – 16.000	100	42776406	CDR 38 CO-COOL 60	-
		80	5.000 – 16.000	100	42776408	CDR 38 CO-COOL 80	-
		120	5.000 – 16.000	100	42776412	CDR 38 CO-COOL 120	-
50	CO-COOL	24	3.800 – 13.000	100	42776502	CDR 50 CO-COOL 24	-
		36	3.800 – 13.000	100	42776503	CDR 50 CO-COOL 36	-
		60	3.800 – 13.000	100	42776506	CDR 50 CO-COOL 60	-
		80	3.800 – 13.000	100	42776508	CDR 50 CO-COOL 80	-

Continúa en la página siguiente

D ₁ [mm]	Abrasivo	Tamaño de grano	r.p.m. rec.		Núm. de artículo	Denominación	Precio/ unidad EUR
50	CO-COOL	120	3.800 – 13.000	100	42776512	CDR 50 CO-COOL 120	-
75	CO-COOL	24	2.500 – 9.000	50	42776702	CDR 75 CO-COOL 24	-
		36	2.500 – 9.000	50	42776703	CDR 75 CO-COOL 36	-
		60	2.500 – 9.000	50	42776706	CDR 75 CO-COOL 60	-
		80	2.500 – 9.000	50	42776708	CDR 75 CO-COOL 80	-
		120	2.500 – 9.000	50	42776712	CDR 75 CO-COOL 120	-

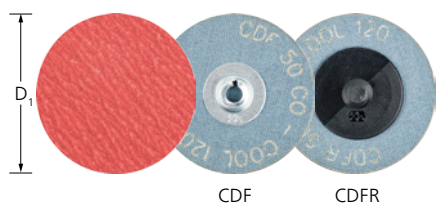



Ejecución disco de lija pequeño de grano cerámico CO-COOL

Rendimiento máximo constante debido a los granos cerámicos autoafilantes. Gracias a los aditivos activantes de lijado se consigue una capacidad de arranque mayor, se evita el embocardado y mejoran la refrigeración del lijado en materiales duros y malos conductores del calor.

Características:

- Ideal para el rectificado de superficies y cantos. El soporte de fibra refuerza el disco lijador y mejora el arranque de material.
 - Alta rentabilidad gracias al cambio de herramienta rápido. Gran comodidad gracias al manejo sencillo y al bajo nivel de vibraciones.
- El plato de apoyo necesario debe pedirse por separado. Sin interrupciones en el proceso debidas al pegado, deslizamiento o soltado.

D ₁ [mm]	Abrasivo	Tamaño de grano	r.p.m. rec.		Núm. de artículo	Denominación	Precio/ unidad EUR
Sistema CD 							
50	CO-COOL	36	3.800 – 13.000	100	42749503	CDF 50 CO-COOL 36	-
		50	3.800 – 13.000	100	42749505	CDF 50 CO-COOL 50	-
		80	3.800 – 13.000	100	42749508	CDF 50 CO-COOL 80	-
		120	3.800 – 13.000	100	42749512	CDF 50 CO-COOL 120	-
75	CO-COOL	36	2.500 – 9.000	50	42749703	CDF 75 CO-COOL 36	-
		50	2.500 – 9.000	50	42749705	CDF 75 CO-COOL 50	-
		80	2.500 – 9.000	50	42749708	CDF 75 CO-COOL 80	-
		120	2.500 – 9.000	50	42749712	CDF 75 CO-COOL 120	-
Sistema CDR 							
50	CO-COOL	36	3.800 – 13.000	100	42778503	CDFR 50 CO-COOL 36	-
		50	3.800 – 13.000	100	42778505	CDFR 50 CO-COOL 50	-
		80	3.800 – 13.000	100	42778508	CDFR 50 CO-COOL 80	-
		120	3.800 – 13.000	100	42778512	CDFR 50 CO-COOL 120	-
75	CO-COOL	36	2.500 – 9.000	50	42778703	CDFR 75 CO-COOL 36	-
		50	2.500 – 9.000	50	42778705	CDFR 75 CO-COOL 50	-
		80	2.500 – 9.000	50	42778708	CDFR 75 CO-COOL 80	-
		120	2.500 – 9.000	50	42778712	CDFR 75 CO-COOL 120	-



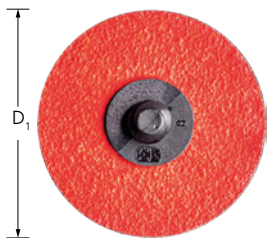



Ejecución disco de fibra pequeño RS, grano cerámico CO-COOL

Rendimiento máximo constante debido a los granos cerámicos autoafilantes. Gracias a los aditivos activantes de lijado se consigue una capacidad de arranque mayor, se evita el embocardado y mejoran la refrigeración del lijado en materiales duros y malos conductores del calor.



Características:

- Adecuado para rectificar soldaduras en reparaciones utilizando su parte trasera, por ej. en cajas, ranuras y ranuras de motores.
- El grano abrasivo se encuentra en la parte interior de la herramienta permitiendo un trabajo cómodo y seguro en las partes posteriores en puntos de difícil acceso.
- Ideal para el mecanizado de chapas de cámara de combustión soldadas. El plato de apoyo necesario debe pedirse separado.

D ₁ [mm]	Abrasivo	Tamaño de grano	r.p.m. rec.		Núm. de artículo	Denominación	Precio/ unidad EUR
Sistema CDR							
38	CO-COOL	50	10.000 – 16.000	100	42799010	CDFR 38 CO-COOL 50 RS	-
		80	10.000 – 16.000	100	47201013	CDFR 38 CO-COOL 80 RS	-
		120	10.000 – 16.000	100	42799011	CDFR 38 CO-COOL 120 RS	-
50	CO-COOL	50	3.800 – 13.000	100	42799012	CDFR 50 CO-COOL 50 RS	-
		80	3.800 – 13.000	100	47201007	CDFR 50 CO-COOL 80 RS	-
		120	3.800 – 13.000	100	42799013	CDFR 50 CO-COOL 120 RS	-
75	CO-COOL	50	2.500 – 9.000	50	42799014	CDFR 75 CO-COOL 50 RS	-
		80	2.500 – 9.000	50	47201014	CDFR 75 CO-COOL 80 RS	-
		120	2.500 – 9.000	50	42799015	CDFR 75 CO-COOL 120 RS	-

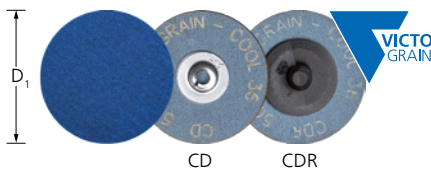



Ejecución VICTOGRAIN-COOL

Para un lijado muy agresivo con una elevada capacidad de arranque, un rendimiento máximo constante y una vida útil extremadamente larga en acero, así como en materiales duros y con conductividad térmica deficiente. Los aditivos activantes del lijado del recubrimiento impiden que se emboque la herramienta y mejoran la refrigeración del lijado.

Características:

- Gran comodidad gracias al manejo sencillo y al bajo nivel de vibraciones.
- Sin interrupciones en el proceso debidas al pegado, deslizamiento o soldado.
- Alta rentabilidad debido al rápido cambio de herramienta gracias al innovador sistema de fijación COMBIDISC. Pedir los portadiscos aparte.

D ₁ [mm]	Abrasivo	Tamaño de grano	r.p.m. rec.		Núm. de artículo	Denominación	Precio/ unidad EUR
Sistema CD							
38	VICTOGRAIN-COOL	36	5.000 – 16.000	100	42798001	CD 38 VICTOGRAIN-COOL 36	-
50	VICTOGRAIN-COOL	36	3.800 – 13.000	100	42798002	CD 50 VICTOGRAIN-COOL 36	-
75	VICTOGRAIN-COOL	36	2.500 – 9.000	50	42798003	CD 75 VICTOGRAIN-COOL 36	-
Sistema CDR							
38	VICTOGRAIN-COOL	36	5.000 – 16.000	100	42799001	CDR 38 VICTOGRAIN-COOL 36	-
50	VICTOGRAIN-COOL	36	3.800 – 13.000	100	42799002	CDR 50 VICTOGRAIN-COOL 36	-
75	VICTOGRAIN-COOL	36	2.500 – 9.000	50	42799003	CDR 75 VICTOGRAIN-COOL 36	-

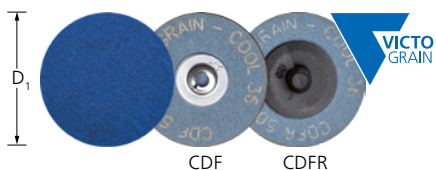

Ejecución disco de lija pequeño VICTOGRAIN-COOL

Para un lijado muy agresivo con una elevada capacidad de arranque, un rendimiento máximo constante y una vida útil extremadamente larga en acero, así como en materiales duros y con conductividad térmica deficiente. Los aditivos activantes del lijado del recubrimiento impiden que se emboce la herramienta y mejoran la refrigeración del lijado.

Características:

- Ideal para el rectificado de superficies y cantos. El soporte de fibra refuerza el disco lijador y mejora el arranque de material.
- Alta rentabilidad gracias al cambio de herramienta rápido. Gran comodidad gracias al manejo sencillo y al bajo nivel de vibraciones.
- El plato de apoyo necesario debe pedirse por separado. Sin interrupciones en el proceso debidas al pegado, deslizamiento o soltado.

D ₁ [mm]	Abrasivo	Tamaño de grano	r.p.m. rec.		Núm. de artículo	Denominación	Precio/ unidad EUR
Sistema CD							
38	VICTOGRAIN-COOL	36	5.000 – 16.000	100	42703836	CDF 38 VICTOGRAIN-COOL 36	-
		60	5.000 – 16.000	100	42703860	CD 38 VICTOGRAIN-COOL 60	-
		80	5.000 – 16.000	100	42703880	CD 38 VICTOGRAIN-COOL 80	-
50	VICTOGRAIN-COOL	36	3.800 – 13.000	100	42705036	CDF 50 VICTOGRAIN-COOL 36	-
		60	3.800 – 13.000	100	42705060	CD 50 VICTOGRAIN-COOL 60	-
		80	3.800 – 13.000	100	42705080	CD 50 VICTOGRAIN-COOL 80	-
75	VICTOGRAIN-COOL	36	2.500 – 9.000	50	42707536	CDF 75 VICTOGRAIN-COOL 36	-
		60	2.500 – 9.000	50	42707560	CD 75 VICTOGRAIN-COOL 60	-
		80	2.500 – 9.000	50	42707580	CD 75 VICTOGRAIN-COOL 80	-
Sistema CDR							
38	VICTOGRAIN-COOL	36	5.000 – 16.000	100	42713836	CDFR 38 VICTOGRAIN-COOL 36	-
		60	5.000 – 16.000	100	42713860	CDR 38 VICTOGRAIN-COOL 60	-
		80	5.000 – 16.000	100	42713880	CDR 38 VICTOGRAIN-COOL 80	-
50	VICTOGRAIN-COOL	36	3.800 – 13.000	100	42715036	CDFR 50 VICTOGRAIN-COOL 36	-
		60	3.800 – 13.000	100	42715060	CDR 50 VICTOGRAIN-COOL 60	-
		80	3.800 – 13.000	100	42715080	CDR 50 VICTOGRAIN-COOL 80	-
75	VICTOGRAIN-COOL	36	2.500 – 9.000	50	42717536	CDFR 75 VICTOGRAIN-COOL 36	-
		60	2.500 – 9.000	50	42717560	CDR 75 VICTOGRAIN-COOL 60	-
		80	2.500 – 9.000	50	42717580	CDR 75 VICTOGRAIN-COOL 80	-



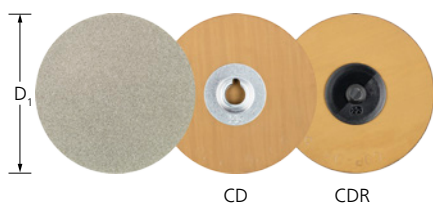



Ejecución diamante

Ideal para el mecanizado de materiales extremadamente duros, recubrimientos de protección contra el desgaste y blindajes. Se recomienda especialmente para el mecanizado de los materiales usados en la construcción de transmisiones.



Características:

- Alta rentabilidad gracias al cambio de herramienta rápido. Gran comodidad gracias al manejo sencillo y al bajo nivel de vibraciones.
- El plato de apoyo necesario debe pedirse por separado. Sin interrupciones en el proceso debidas al pegado, deslizamiento o soltado.
- Los tamaños de grano del diamante corresponden a los siguientes tamaños de grano según ISO 6344: D 251 = P 60; D 126 = P 120; D 76 = P 220.

D ₁ [mm]	Abrasivo	Tamaño de grano [μm]	r.p.m. rec.		Núm. de artículo	Denominación	Precio/ unidad EUR
Sistema CD 							
25	DIA	251	7.500 – 15.000	10	42740001	CD DIA 25 D 251 - P 60	-
		126	7.500 – 15.000	10	42740002	CD DIA 25 D 126 - P 120	-
		76	7.500 – 15.000	10	42740003	CD DIA 25 D 76 - P 220	-
38	DIA	251	5.000 – 10.000	10	42740004	CD DIA 38 D 251 - P 60	-
		126	5.000 – 10.000	10	42740005	CD DIA 38 D 126 - P 120	-
		76	5.000 – 10.000	10	42740006	CD DIA 38 D 76 - P 220	-
50	DIA	251	3.800 – 7.500	10	42740007	CD DIA 50 D 251 - P 60	-
		126	3.800 – 7.500	10	42740008	CD DIA 50 D 126 - P 120	-
		76	3.800 – 7.500	10	42740009	CD DIA 50 D 76 - P 220	-
75	DIA	251	2.500 – 5.000	10	42740010	CD DIA 75 D 251 - P 60	-
		126	2.500 – 5.000	10	42740011	CD DIA 75 D 126 - P 120	-
		76	2.500 – 5.000	10	42740012	CD DIA 75 D 76 - P 220	-
Sistema CDR 							
25	DIA	251	7.500 – 15.000	10	42758001	CDR DIA 25 D 251 - P 60	-
		126	7.500 – 15.000	10	42758002	CDR DIA 25 D 126 - P 120	-
38	DIA	251	5.000 – 10.000	10	42758004	CDR DIA 38 D 251 - P 60	-
		126	5.000 – 10.000	10	42758005	CDR DIA 38 D 126 - P 120	-
50	DIA	251	3.800 – 7.500	10	42758007	CDR DIA 50 D 251 - P 60	-
		126	3.800 – 7.500	10	42758008	CDR DIA 50 D 126 - P 120	-
		76	3.800 – 7.500	10	42758009	CDR DIA 50 D 76 - P 220	-

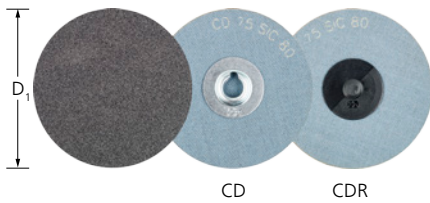



Ejecución carburo de silicio SiC

Para todo tipo de trabajos de lijado en componentes de aluminio, cobre, bronce, titanio y plásticos reforzados con fibra. Especialmente recomendado para aleaciones de titanio. Adecuado para la industria aeronáutica, en los casos en que solo está permitido el SiC, por ejemplo, para el mecanizado de piezas de motor.



Características:

- Gran comodidad gracias al manejo sencillo y al bajo nivel de vibraciones.
- Sin interrupciones en el proceso debidas al pegado, deslizamiento o soltado.
- Alta rentabilidad debido al rápido cambio de herramienta gracias al innovador sistema de fijación COMBIDISC. Pedir los portadiscos aparte.

D ₁ [mm]	Abrasivo	Tamaño de grano	r.p.m. rec.		Núm. de artículo	Denominación	Precio/ unidad EUR
Sistema CD 							
50	SiC	36	3.800 – 13.000	100	42754503	CD 50 SiC 36	-
		60	3.800 – 13.000	100	42754506	CD 50 SiC 60	-
		80	3.800 – 13.000	100	42754508	CD 50 SiC 80	-
		120	3.800 – 13.000	100	42754512	CD 50 SiC 120	-
		240	3.800 – 13.000	100	42754524	CD 50 SiC 240	-
75	SiC	36	2.500 – 9.000	50	42754703	CD 75 SiC 36	-
		60	2.500 – 9.000	50	42754706	CD 75 SiC 60	-
		80	2.500 – 9.000	50	42754708	CD 75 SiC 80	-
		120	2.500 – 9.000	50	42754712	CD 75 SiC 120	-
		240	2.500 – 9.000	50	42754724	CD 75 SiC 240	-
Sistema CDR 							
50	SiC	36	3.800 – 13.000	100	42774503	CDR 50 SiC 36	-
		60	3.800 – 13.000	100	42774506	CDR 50 SiC 60	-
		80	3.800 – 13.000	100	42774508	CDR 50 SiC 80	-
		120	3.800 – 13.000	100	42774512	CDR 50 SiC 120	-
		240	3.800 – 13.000	100	42774524	CDR 50 SiC 240	-
75	SiC	36	2.500 – 9.000	50	42774703	CDR 75 SiC 36	-
		60	2.500 – 9.000	50	42774706	CDR 75 SiC 60	-
		80	2.500 – 9.000	50	42774708	CDR 75 SiC 80	-
		120	2.500 – 9.000	50	42774712	CDR 75 SiC 120	-
		240	2.500 – 9.000	50	42774724	CDR 75 SiC 240	-



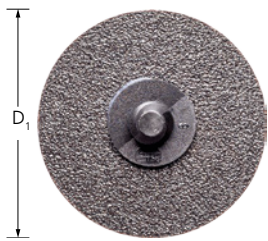



Ejecución RS carburo de silicio SiC

Para todo tipo de trabajos de lijado en componentes de aluminio, cobre, bronce, titanio y plásticos reforzados con fibra. Especialmente recomendado para aleaciones de titanio. Adecuado para la industria aeronáutica, en los casos en que solo está permitido el SiC, por ejemplo, para el mecanizado de piezas de motor.



Características:

- Adecuado para rectificar soldaduras en reparaciones utilizando su parte trasera, por ej. en cajas, ranuras y ranuras de motores.
- El grano abrasivo se encuentra en la parte interior de la herramienta permitiendo un trabajo cómodo y seguro en las partes posteriores en puntos de difícil acceso.
- Ideal para el mecanizado de chapas de cámara de combustión soldadas. El plato de apoyo necesario debe pedirse separado.

D ₁ [mm]	Abrasivo	Tamaño de grano	r.p.m. rec.		Núm. de artículo	Denominación	Precio/ unidad EUR
Sistema CDR 							
38	SiC	60	10.000 – 16.000	100	42799016	CDR 38 SiC 60 RS	-
		80	10.000 – 16.000	100	42799017	CDR 38 SiC 80 RS	-
		120	10.000 – 16.000	100	42799018	CDR 38 SiC 120 RS	-
50	SiC	60	3.800 – 13.000	100	42799019	CDR 50 SiC 60 RS	-
		80	3.800 – 13.000	100	42799020	CDR 50 SiC 80 RS	-
		120	3.800 – 13.000	100	42799021	CDR 50 SiC 120 RS	-
75	SiC	60	2.500 – 9.000	50	42799022	CDR 75 SiC 60 RS	-
		80	2.500 – 9.000	50	42799023	CDR 75 SiC 80 RS	-
		120	2.500 – 9.000	50	42799024	CDR 75 SiC 120 RS	-

Discos POLICLEAN CD y CDR

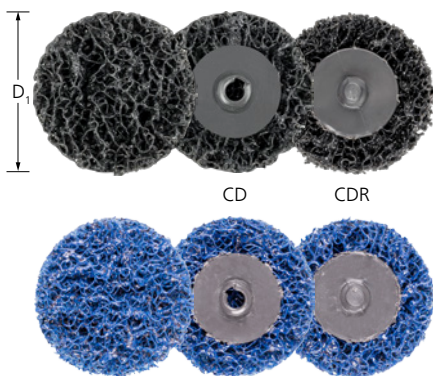



Ejecuciones PCLR y PCLR PLUS

Para trabajos bastos de limpieza como, por ejemplo, la eliminación de barnices, cascarillas, decoloraciones, óxido y restos de pegamento en amolado frontal. Las rodajas POLICLEAN-PLUS (azul) tienen una capacidad de arranque superior, con una vida útil muy larga. Disponibles en las ejecuciones de corindón A y carburo de silicio SiC.

Características:

- Gran comodidad gracias al manejo sencillo y al bajo nivel de vibraciones.
- Sin interrupciones en el proceso debidas al pegado, deslizamiento o soltado.
- Alta rentabilidad debido al rápido cambio de herramienta gracias al innovador sistema de fijación COMBIDISC. Pedir los portadiscos aparte.

D ₁ [mm]	Ejecución	Abrasivo	r.p.m. rec.		Núm. de artículo	Denominación	Precio/ unidad EUR
Sistema CD 							
50	PCLR	SiC	5.500 – 8.000	10	42780050	CD 50 PCLR	-
	PCLR PLUS	A	5.500 – 8.000	10	42780051	CD 50 PCLR PLUS	-
75	PCLR	SiC	3.800 – 5.000	10	42780075	CD 75 PCLR	-
	PCLR PLUS	A	3.800 – 5.000	10	42780076	CD 75 PCLR PLUS	-
Sistema CDR 							
50	PCLR	SiC	5.500 – 8.000	10	47201632	CDR 50 PCLR	-
	PCLR PLUS	A	5.500 – 8.000	10	42780052	CDR 50 PCLR PLUS	-
75	PCLR	SiC	3.800 – 5.000	10	47201633	CDR 75 PCLR	-
	PCLR PLUS	A	3.800 – 5.000	10	42780077	CDR 75 PCLR PLUS	-

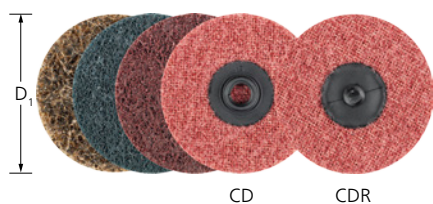



Ejecución dura VRH

Adecuadas para todo tipo de trabajos de mecanizado de superficies metálicas pequeñas y medianas, por ejemplo, para eliminar marcas de rectificado previo, eliminar óxido y trabajos de desbarbado ligeros. Se pueden lograr superficies matizadas y satinadas.



Características:

- Gran comodidad gracias al manejo sencillo y al bajo nivel de vibraciones.
- Sin interrupciones en el proceso debidas al pegado, deslizamiento o soltado.
- Alta rentabilidad debido al rápido cambio de herramienta gracias al innovador sistema de fijación COMBIDISC. Pedir los portadiscos aparte.

D ₁ [mm]	Abrasivo	Tamaño de grano	Ejecución	r.p.m. rec.		Núm. de artículo	Denominación	Precio/ unidad EUR
Sistema CD								
20	A	100 G	basto, marrón claro	14.000 – 19.000	50	47201114	CD VRH 20 A 100 G	-
		180 M	medio, marrón rojizo	14.000 – 19.000	50	47201102	CD VRH 20 A 180 M	-
		240 F	fino, azul	14.000 – 19.000	50	42761204	CD VRH 20 A 240 F	-
25	A	100 G	basto, marrón claro	11.000 – 15.000	50	42761251	CD VRH 25 A 100 G	-
		180 M	medio, marrón rojizo	11.000 – 15.000	50	42761252	CD VRH 25 A 180 M	-
		240 F	fino, azul	11.000 – 15.000	50	42761254	CD VRH 25 A 240 F	-
38	A	100 G	basto, marrón claro	7.000 – 10.000	50	42761381	CD VRH 38 A 100 G	-
		180 M	medio, marrón rojizo	7.000 – 10.000	50	42761382	CD VRH 38 A 180 M	-
		240 F	fino, azul	7.000 – 10.000	50	42761384	CD VRH 38 A 240 F	-
50	A	100 G	basto, marrón claro	5.500 – 7.500	50	42761501	CD VRH 50 A 100 G	-
		180 M	medio, marrón rojizo	5.500 – 7.500	50	42761502	CD VRH 50 A 180 M	-
		240 F	fino, azul	5.500 – 7.500	50	42761504	CD VRH 50 A 240 F	-
75	A	100 G	basto, marrón claro	3.800 – 5.000	25	42761751	CD VRH 75 A 100 G	-
		180 M	medio, marrón rojizo	3.800 – 5.000	25	42761752	CD VRH 75 A 180 M	-
		240 F	fino, azul	3.800 – 5.000	25	42761754	CD VRH 75 A 240 F	-
Sistema CDR								
38	A	100 G	basto, marrón claro	7.000 – 10.000	50	42781381	CDR VRH 38 A 100 G	-
		180 M	medio, marrón rojizo	7.000 – 10.000	50	42781382	CDR VRH 38 A 180 M	-
		240 F	fino, azul	7.000 – 10.000	50	42781384	CDR VRH 38 A 240 F	-
50	A	100 G	basto, marrón claro	5.500 – 7.500	50	42781501	CDR VRH 50 A 100 G	-
		180 M	medio, marrón rojizo	5.500 – 7.500	50	42781502	CDR VRH 50 A 180 M	-
		240 F	fino, azul	5.500 – 7.500	50	42781504	CDR VRH 50 A 240 F	-
75	A	100 G	basto, marrón claro	3.800 – 5.000	25	42781751	CDR VRH 75 A 100 G	-
		180 M	medio, marrón rojizo	3.800 – 5.000	25	42781752	CDR VRH 75 A 180 M	-
		240 F	fino, azul	3.800 – 5.000	25	42781754	CDR VRH 75 A 240 F	-



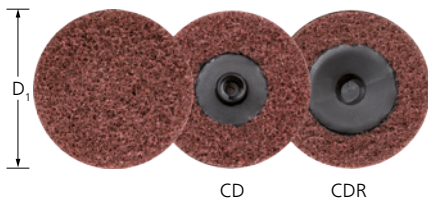

Ejecución blanda VRW

Ideal para afinado de superficies pequeñas a medianas y contornos, así como trabajos de limpieza en metales y superficies pintadas. Se pueden lograr superficies matizadas y satinadas. Estructura muy abierta.



Características:

- Gran comodidad gracias al manejo sencillo y al bajo nivel de vibraciones.
- Sin interrupciones en el proceso debidas al pegado, deslizamiento o soltado.
- Alta rentabilidad debido al rápido cambio de herramienta gracias al innovador sistema de fijación COMBIDISC. Pedir los portadiscos aparte.

D ₁ [mm]	Abrasivo	Tamaño de grano	Ejecución	r.p.m. rec.		Núm. de artículo	Denominación	Precio/ unidad EUR
Sistema CD								
38	A	100	medio	7.000 – 10.000	50	47201079	CD VRW 38 A 100	-
		180	fino	7.000 – 10.000	50	47201070	CD VRW 38 A 180	-
		280	muy fino	7.000 – 10.000	50	47201071	CD VRW 38 A 280	-
50	A	100	medio	5.500 – 7.500	50	42760502	CD VRW 50 A 100	-
		180	fino	5.500 – 7.500	50	42760503	CD VRW 50 A 180	-
		280	muy fino	5.500 – 7.500	50	42760504	CD VRW 50 A 280	-
75	A	100	medio	3.800 – 5.000	25	42760752	CD VRW 75 A 100	-
		180	fino	3.800 – 5.000	25	42760753	CD VRW 75 A 180	-
		280	muy fino	3.800 – 5.000	25	42760754	CD VRW 75 A 280	-
Sistema CDR								
50	A	100	medio	5.500 – 7.500	50	42780502	CDR VRW 50 A 100	-
		180	fino	5.500 – 7.500	50	42780503	CDR VRW 50 A 180	-
		280	muy fino	5.500 – 7.500	50	42780504	CDR VRW 50 A 280	-
75	A	100	medio	3.800 – 5.000	25	42780752	CDR VRW 75 A 100	-
		180	fino	3.800 – 5.000	25	42780753	CDR VRW 75 A 180	-
		280	muy fino	3.800 – 5.000	25	42780754	CDR VRW 75 A 280	-

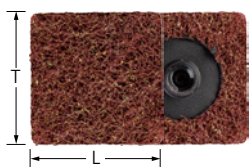

Ejecución blanda VRW para el desbaste lineal

Ideal para afinado de superficies pequeñas a medianas y contornos, así como trabajos de limpieza en metales y superficies pintadas. Se pueden lograr superficies matizadas y satinadas con acabado lineal. Estructura muy abierta.

Características:

- Alta rentabilidad gracias al cambio de herramienta rápido. El portadiscos necesario debe pedirse aparte.
- Gran confort gracias a la marcha suave y la alta precisión.
- Sin interrupciones en el proceso debidas al pegado, deslizamiento o soltado.

L [mm]	T [mm]	Abrasivo	Tamaño de grano	Ejecución		Núm. de artículo	Denominación	Precio/ unidad EUR
Sistema CD								
35	35	A	100	basto	50	42780499	CD VRW SQ 35x35 A 100	-
			180	medio	50	42780500	CD VRW SQ 35x35 A 180	-
			280	fino	50	42780501	CD VRW SQ 35x35 A 280	-





Ejecución PNER

Para lograr un acabado muy fino y uniforme previo al pulido espejo según la exigencia. Especialmente adecuado para el mecanizado de superficies pequeñas y medianas en componentes de acero inoxidable (INOX).



Características:

- Gran comodidad gracias al manejo sencillo y al bajo nivel de vibraciones.
- Sin interrupciones en el proceso debidas al pegado, deslizamiento o soltado.
- Alta rentabilidad debido al rápido cambio de herramienta gracias al innovador sistema de fijación COMBIDISC. Pedir los portadiscos aparte.

D ₁ [mm]	Ejecución	Abrasivo	Tamaño de grano	r.p.m. rec.	r.p.m. máx.		Núm. de artículo	Denominación	Precio/ unidad EUR
Sistema CD 									
50	W (blanda)	A	G (basto)	9.500	19.100	25	42759021	CD PNER-W 5006 A G	-
		SiC	F (fino)	9.500	19.100	25	42759024	CD PNER-W 5006 SiC F	-
	MH (semidura)	A	F (fino)	9.500	19.100	25	42759102	CD PNER-MH 5006 A F	-
			G (basto)	9.500	19.100	25	47700204	CD PNER-MH 5006 A G	-
		SiC	F (fino)	9.500	19.100	25	42759104	CD PNER-MH 5006 SiC F	-
	H (duro)	A	G (basto)	9.500	19.100	25	42759141	CD PNER-H 5006 A G	-
		F (fino)	9.500	19.100	25	42759142	CD PNER-H 5006 A F	-	
75	W (blanda)	A	G (basto)	6.400	12.500	25	42759031	CD PNER-W 7506 A G	-
		SiC	F (fino)	6.400	12.500	25	42759034	CD PNER-W 7506 SiC F	-
	MH (semidura)	A	F (fino)	6.400	12.500	25	42759112	CD PNER-MH 7506 A F	-
			G (basto)	6.400	12.500	25	47700205	CD PNER-MH 7506 A G	-
		SiC	F (fino)	6.400	12.500	25	42759114	CD PNER-MH 7506 SiC F	-
	H (duro)	A	G (basto)	6.400	12.500	25	42759151	CD PNER-H 7506 A G	-
		F (fino)	6.400	12.500	25	42759152	CD PNER-H 7506 A F	-	
Sistema CDR 									
50	W (blanda)	A	G (basto)	9.500	19.100	25	42779021	CDR PNER-W 5006 A G	-
		SiC	F (fino)	9.500	19.100	25	42779024	CDR PNER-W 5006 SiC F	-
	MH (semidura)	A	F (fino)	9.500	19.100	25	42779102	CDR PNER-MH 5006 A F	-
			G (basto)	9.500	19.100	25	47700206	CDR PNER-MH 5006 A G	-
		SiC	F (fino)	9.500	19.100	25	42779104	CDR PNER-MH 5006 SiC F	-
	H (duro)	A	G (basto)	9.500	19.100	25	42779141	CDR PNER-H 5006 A G	-
		F (fino)	9.500	19.100	25	42779142	CDR PNER-H 5006 A F	-	
75	W (blanda)	A	G (basto)	6.400	12.500	25	42779031	CDR PNER-W 7506 A G	-
		SiC	F (fino)	6.400	12.500	25	42779034	CDR PNER-W 7506 SiC F	-
	MH (semidura)	A	F (fino)	6.400	12.500	25	42779112	CDR PNER-MH 7506 A F	-
			G (basto)	6.400	12.500	25	47700207	CDR PNER-MH 7506 A G	-
		SiC	F (fino)	6.400	12.500	25	42779114	CDR PNER-MH 7506 SiC F	-
	H (duro)	A	G (basto)	6.400	12.500	25	42779151	CDR PNER-H 7506 A G	-
		F (fino)	6.400	12.500	25	42779152	CDR PNER-H 7506 A F	-	



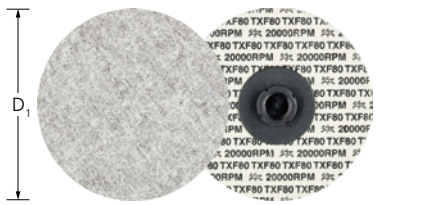

Ejecución corindón A

Para conseguir acabados finos y mates en un solo paso. Al añadir grano muy estable, se consigue un amolado muy agresivo. Especialmente adecuado para el mecanizado de acero inoxidable (INOX) y aluminio.



Características:

- Gran comodidad gracias al manejo sencillo y al bajo nivel de vibraciones.
- Sin interrupciones en el proceso debidas al pegado, deslizamiento o soldado.
- Alta rentabilidad debido al rápido cambio de herramienta gracias al innovador sistema de fijación COMBIDISC. Pedir los portadiscos aparte.

D ₁ [mm]	Abrasivo	Tamaño de grano	r.p.m. rec.		Núm. de artículo	Denominación	Precio/unidad EUR
Sistema CD							
50	A	80 TX	7.500 – 9.500	25	42762508	CD 50 A 80 TX	-
75	A	36 TX	5.000 – 6.500	25	42762703	CD 75 A 36 TX	-
		120 TX	5.000 – 6.500	25	42762712	CD 75 A 120 TX	-
		320 TX	5.000 – 6.500	25	42762732	CD 75 A 320 TX	-

Discos de fieltro CD y CDR

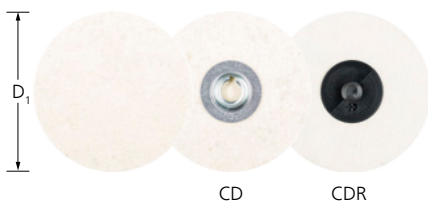

Ejecución FR

Apropiado para pulir con pastas de amolar o pastas de pulir de diamante en el amolado frontal de superficies pequeñas y medianas.



Características:

- Gran comodidad gracias al manejo sencillo y al bajo nivel de vibraciones.
- Sin interrupciones en el proceso debidas al pegado, deslizamiento o soldado.
- Alta rentabilidad debido al rápido cambio de herramienta gracias al innovador sistema de fijación COMBIDISC. Pedir los portadiscos aparte.

D ₁ [mm]	r.p.m. rec.		Núm. de artículo	Denominación	Precio/unidad EUR
Sistema CD					
50	2.000 – 4.000	10	42770050	CD FR 50	-
75	1.200 – 2.500	10	42770075	CD FR 75	-
Sistema CDR					
50	2.000 – 4.000	10	42003050	CDR FR 50	-
75	1.200 – 2.500	10	42003075	CDR FR 75	-

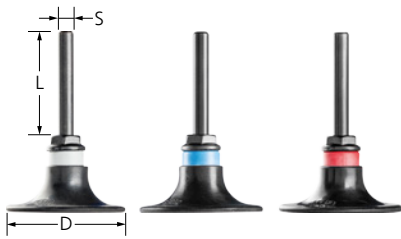

Ejecuciones SBH, SBHR

Soportes para herramientas abrasivas COMBIDISC.

Características:

- Alta rentabilidad gracias al cambio de herramienta rápido. Gran comodidad gracias al manejo sencillo y al bajo nivel de vibraciones.

- Sin interrupciones en el proceso debidas al pegado, deslizamiento o soltado.

D [mm]	S [mm]	L [mm]	Dureza	r.p.m. máx.		Núm. de artículo	Denominación	Precio/ unidad EUR
Sistema CD								
20	6	40	M (medio)	47.500	1	42721202	SBH 20 M	-
25	6	40	M (medio)	38.000	1	42721252	SBH 25 M	-
38	6	40	W (blanda)	25.000	1	42721383	SBH 38 W	-
			M (medio)	25.000	1	42721382	SBH 38 M	-
			H (duro)	25.000	1	42721381	SBH 38 H	-
50	6	40	W (blanda)	19.000	1	42721503	SBH 50 W	-
			M (medio)	19.000	1	42721502	SBH 50 M	-
			H (duro)	19.000	1	42721501	SBH 50 H	-
75	6	40	W (blanda)	12.500	1	42721753	SBH 75 W	-
			M (medio)	12.500	1	42721752	SBH 75 M	-
			H (duro)	12.500	1	42721751	SBH 75 H	-
Sistema CDR								
20	6	40	M (medio)	47.500	1	42721212	SBHR 20 M	-
25	6	40	M (medio)	38.000	1	42721262	SBHR 25 M	-
38	6	40	W (blanda)	25.000	1	42721393	SBHR 38 W	-
			M (medio)	25.000	1	42721392	SBHR 38 M	-
			H (duro)	25.000	1	42721391	SBHR 38 H	-
50	6	40	W (blanda)	19.000	1	42721513	SBHR 50 W	-
			M (medio)	19.000	1	42721512	SBHR 50 M	-
			H (duro)	19.000	1	42721511	SBHR 50 H	-
75	6	40	W (blanda)	12.500	1	42721763	SBHR 75 W	-
			M (medio)	12.500	1	42721762	SBHR 75 M	-
			H (duro)	12.500	1	42721761	SBHR 75 H	-

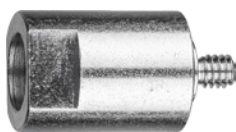

Adaptador para máquinas con husillo M14

El mango del portadiscos puede sustituirse por este adaptador. AF 14-1/4 CD, rosca interior M14, rosca exterior 1/4-20 UNC.

Características:

- Ideal para máquinas con husillo M14.

- El portadiscos puede fijarse directamente en el husillo de la máquina gracias al adaptador.

	Núm. de artículo	Denominación	Precio/unidad EUR
1	84205010	AF 14-1/4 CD	-



Adaptador para husillo 1/4-20 UNC

El mango del portadiscos puede sustituirse por este adaptador. SPV-20 CD 1/4-20 UNC, rosca interior 1/4-20 UNC, rosca exterior 1/4-20 UNC.

Características:

- El portadiscos puede fijarse directamente en el husillo de la máquina gracias al adaptador.

- Ideal para máquinas con husillo 1/4-20 UNC, por ejemplo, para PW 3/120 DH.

	Núm. de artículo	Denominación	Precio/unidad EUR
1	87100727	SPV20 CD 1/4-20 UNC	-



Adaptador para amoladora angular con batería de ø 75 mm con husillo M5

El mango del portadiscos puede sustituirse por este adaptador. AF M5 CD 1/4-20 UNC, rosca exterior M5, rosca exterior 1/4-20 UNC.

Características:

- Ideal para amoladora angular con batería de ø 75 mm con husillo M5 (rosca interior).

	Núm. de artículo	Denominación	Precio/unidad EUR
1	84205030	AF M5 CD 1/4-20 UNC	-

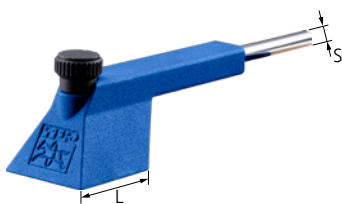

Portadiscos para un desbaste lineal

El portadiscos para un desbaste lineal es adecuado para su uso en un aparato neumático para limar con discos de lija cuadrados.

Características:

- Alta rentabilidad gracias al cambio de herramienta rápido.
- Sin interrupciones en el proceso debidas al pegado, deslizamiento o soltado.
- Gran confort gracias a la marcha suave y la alta precisión.

S [mm]	L [mm]		Núm. de artículo	Denominación	Precio/unidad EUR
6	45	1	42723535	CD H SQ 35x35	-

Set COMBIDISC



Set COMBIDISC

Set de diferentes herramientas COMBIDISC.

Contenido:

Discos de lija COMBIDISC, tres de cada abrasivo y grano, A FORTE 60, A FORTE 120, A COOL 60, CO-COOL 36, z 60, discos de vellón COMBIDISC, tres de cada, VRH A 180 M, VRW A 100 y un portadiscos SBH M.

Características:

- Selección ideal para ejecutar una gran variedad de tareas y conocer el sistema.
- Selección de los modelos más habituales.

Diámetros [mm]		Núm. de artículo	Denominación	Precio/unidad EUR
50	1	42790050	COMBIDISC-SET 50	-
75	1	42790075	COMBIDISC-SET 75	-

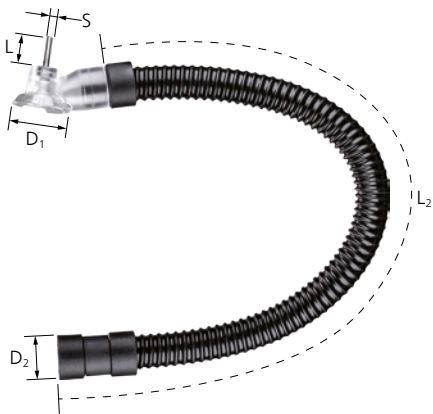

DUST REMOVER

Con el COMBIDISC DUST REMOVER se puede aspirar de forma muy efectiva el polvo de lijado en el puesto de trabajo. Sistema universal que puede ser utilizado con todos los sistemas de extracción (móviles o estacionarios). El DUST REMOVER puede ser utilizado con los portadiscos ejecución CD y CDR.



Características:

- Un entorno de trabajo más limpio y con bajo nivel de polvo
- Compatible con todas las máquinas.
- Manguera flexible para un fácil acceso.

D ₁ [mm]	S [mm]	L [mm]	Rosca	D ₂ [mm]	L ₂ [mm]	Pernos adecuados		Núm. de artículo	Denominación	Precio/ unidad EUR
50	6	27	1/4-20 UNC	37	600	CD/CDR 50	1	42791050	CD DUST REMOVER CD-DR 50	-
75	6	27	1/4-20 UNC	37	600	CD/CDR 75	1	42791075	CD DUST REMOVER CD-DR 75	-



Recomendaciones de seguridad

- La velocidad periférica máxima admisible es 80 m/s.
- Por razones de seguridad no deben sobrepasarse las revoluciones máximas permitidas.



¡Usar gafas protectoras!



¡Proteger los oídos!



¡Utilizar guantes!



¡Usar mascarilla!



¡Utilizar plato de apoyo!



¡Seguir las recomendaciones de seguridad!



¡No utilizar para amolado húmedo!

Discos lijadores AD



Ejecución corindón A

Para todo tipo de trabajos de lijado, desde lijado basto a lijado fino, en industria y taller.

Características:

- Fácil de usar y cambio rápido de herramienta.
- No se emboza ni se desliza. Por favor, pedir el perno correspondiente por separado.
- Marcha sin vibraciones, la herramienta siempre está centrada.

D ₁ [mm]	Abrasivo	Tamaño de grano	r.p.m. rec.		Núm. de artículo	Denominación	Precio/ unidad EUR
20	A	60	20.000 – 35.000	50	42620006	AD 2005 A 60	-
		80	20.000 – 35.000	50	42620008	AD 2005 A 80	-
		120	20.000 – 35.000	50	42620012	AD 2005 A 120	-
		180	20.000 – 35.000	50	42620018	AD 2005 A 180	-
		320	20.000 – 35.000	50	42620032	AD 2005 A 320	-
25	A	60	15.000 – 26.000	50	42625006	AD 2505 A 60	-
		80	15.000 – 26.000	50	42625008	AD 2505 A 80	-
		120	15.000 – 26.000	50	42625012	AD 2505 A 120	-
		180	15.000 – 26.000	50	42625018	AD 2505 A 180	-
		320	15.000 – 26.000	50	42625032	AD 2005 A 320	-
35	A	36	10.000 – 16.000	50	42635003	AD 3505 A 36	-
		60	10.000 – 16.000	50	42635006	AD 3505 A 60	-
		80	10.000 – 16.000	50	42635008	AD 3505 A 80	-
		320	10.000 – 16.000	50	42635032	AD 3505 A 320	-
		60	10.000 – 16.000	50	42635206	AD 3505-2 A 60	-
		80	10.000 – 16.000	50	42635208	AD 3505-2 A 80	-
		120	10.000 – 16.000	50	42635212	AD 3505-2 A 120	-
		180	10.000 – 16.000	50	42635218	AD 3505-2 A 180	-
		320	10.000 – 16.000	50	42635232	AD 3505-2 A 320	-
		50	A	36	8.000 – 13.000	50	42650003
60	8.000 – 13.000			50	42650006	AD 5005 A 60	-
80	8.000 – 13.000			50	42650008	AD 5005 A 80	-
120	8.000 – 13.000			50	42650012	AD 5005 A 120	-
180	8.000 – 13.000			50	42650018	AD 5005 A 180	-
320	8.000 – 13.000			50	42650032	AD 5005 A 320	-
75	A	36	5.000 – 9.000	50	42675003	AD 7505 A 36	-
		60	5.000 – 9.000	50	42675006	AD 7505 A 60	-
		80	5.000 – 9.000	50	42675008	AD 7505 A 80	-
		120	5.000 – 9.000	50	42675012	AD 7505 A 120	-
		180	5.000 – 9.000	50	42675018	AD 7505 A 180	-
		320	5.000 – 9.000	50	42675032	AD 7505 A 320	-

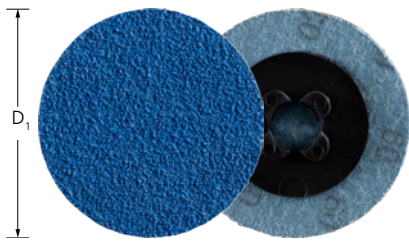

Ejecución corindón de circonio Z

Para trabajos de lijado agresivo con elevada capacidad de arranque y larga vida útil.

Características:

- Fácil de usar y cambio rápido de herramienta.
- No se emboza ni se desliza. Por favor, pedir el perno correspondiente por separado.
- Marcha sin vibraciones, la herramienta siempre está centrada.

D ₁ [mm]	Abrasivo	Tamaño de grano	r.p.m. rec.		Núm. de artículo	Denominación	Precio/unidad EUR
50	Z	36	3.800 – 13.000	50	42650503	AD 5005 Z 36	-
		60	3.800 – 13.000	50	42650506	AD 5005 Z 60	-
75	Z	36	2.500 – 9.000	50	42675503	AD 7505 Z 36	-

Portadiscos

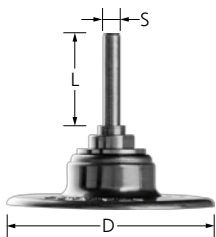

Ejecución SH, SHT

Portadiscos adecuado para herramientas abrasivas ATADISC.

Características:

- Fácil de usar y cambio rápido de herramienta.
- No se emboza ni se desliza.
- Marcha sin vibraciones, la herramienta siempre está centrada.

D [mm]	S [mm]	L [mm]	Dureza	r.p.m. máx.		Núm. de artículo	Denominación	Precio/unidad EUR
25	6	35	SHT	60.000	1	42520250	SHT 2025	-
35	6	35	SHT	43.000	1	42520350	SHT 2035	-
-	6	35	SH	30.000	1	42535000	SH 3500	-
50	6	35	SHT	30.000	1	42535500	SHT 3550	-



Plato de apoyo ST

Plato de apoyo adecuado para portadiscos ATADISC.

Características:

- Fácil de usar y cambio rápido de herramienta.
- No se emboza ni se desliza.

Imagen	D ₁ [mm]	r.p.m. máx.		Núm. de artículo	Denominación	Precio/unidad EUR
(1)	25	60.000	1	42540025	ST 25	-
(2)	25	60.000	1	42540225	ST 25 H	-
(1)	35	43.000	1	42540035	ST 35	-
(2)	35	43.000	1	42540235	ST 35 H	-
(1)	50	30.000	1	42540050	ST 50	-
(2)	50	30.000	1	42540250	ST 50 H	-
(1)	75	20.000	1	42540075	ST 75	-
(2)	75	20.000	1	42540275	ST 75 H	-

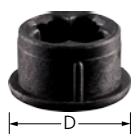

Piezas de fijación SP

Pieza de sujeción adecuada para portadiscos ATADISC.

Características:

- Fácil de usar y cambio rápido de herramienta.
- Marcha sin vibraciones, la herramienta siempre está centrada.

D [mm]	r.p.m. máx.		Núm. de artículo	Denominación	Precio/unidad EUR
20	60.000	1	42520002	SP 20	-
35	43.000	1	42535002	SP 35	-

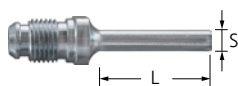

Pernos BO

Perno adecuado para portadiscos ATADISC.

Características:

- Fácil de usar y cambio rápido de herramienta.
- No se emboza ni se desliza.
- Marcha sin vibraciones, la herramienta siempre está centrada.

S [mm]	L [mm]	Dureza		Núm. de artículo	Denominación	Precio/unidad EUR
6	20	Ninguna indicación	1	42520001	BO 20	-
	35	Ninguna indicación	1	42535001	BO 35	-



La vía más rápida hasta la herramienta óptima

Abrasivo ▶			Velocidades de corte recomendadas para bandas [m/s]	Corindón A	Corindón A, grano compacto	Corindón de circonio Z	Corindón A-COOL	Grano cerámico CO	Grano cerámico CO-COOL	VICTO GRAIN-COOL	Vellón	Feltro
Grupo de materiales ▼												
Acero y acero de fundición	Aceros sin templar y no bonificados	Aceros para la construcción, aceros al carbono, aceros para herramientas, aceros sin alea y acero fundido	25–35	●		○		●		●	●	●
	Aceros templados, bonificados	Aceros para herramientas, aceros bonificados, aceros aleados y acero fundido	20–30	○	●	●		●		●	○	●
Acero inoxidable (INOX)	Aceros inoxidables y resistentes a ácidos	Aceros inoxidables austeníticos y férricos	15–25		●	○	●		●	●	●	●
Metales no férricos	Metales no férricos blandos y metales no férricos	Aleaciones de aluminio blandas	30–40	○			●		○		●	●
		Latón, cobre y cinc		●		○	○			●	●	
	Metales no férricos duros	Aleaciones de aluminio duras	20–30	●		○	○	○	○	●	●	●
		Bronce y titanio				○	○	●	●	●	●	
Materiales refractarios	Aleaciones con base de níquel y cobalto	5–15			○		○	●	●	●	●	
Fundición	Fundición gris y fundición blanca	Fundición de grafito laminar EN-GJL (FGL), fundición de grafito esferoidal EN-GJS (FGE), fundición maleable blanca EN-GJMW (FMB) y fundición maleable negra EN-GJMB (FMN)	25–35	●		○		●			●	
Plásticos y otros materiales		Plásticos reforzados con fibra, termoplásticos, madera, aglomerados y pinturas	10–25	●							●	●

● = muy adecuado ○ = adecuado

Recomendaciones de seguridad

- Tener en cuenta las recomendaciones de seguridad de la FEPA (Federation of European Producers of Abrasives) «Recomendaciones de seguridad para el uso de bandas abrasivas». Encontrará la información en el área de descargas en www.pferd.com.



¡Usar gafas protectoras!



¡Proteger los oídos!



¡Utilizar guantes!



¡Usar mascarilla!



¡Seguir las recomendaciones de seguridad!



¡No utilizar para amolado húmedo!

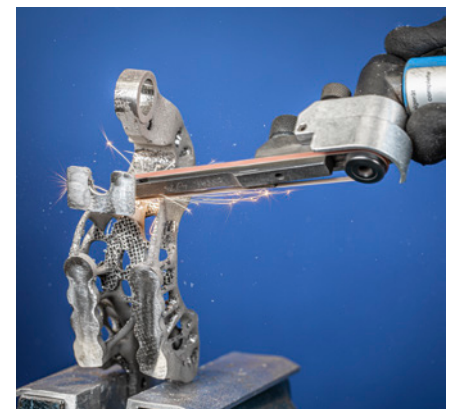

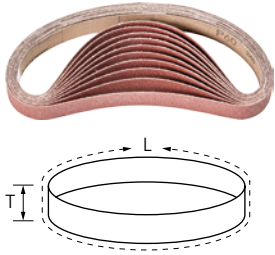

Ejecución corindón A

Para todo tipo de aplicaciones, desde lijado basto hasta fino.



Características:

- Alta rentabilidad gracias al gran rendimiento de amolado y a su larga vida útil.
- Gran resistencia a la rotura con una flexibilidad óptima.
- Acabados homogéneos gracias a la excelente adherencia del grano.

L [mm]	T [mm]	Abrasivo	Tamaño de grano	Según ISO		Núm. de artículo	Denominación	Precio/ unidad EUR
305	3	A	60	-	100	45001953	BA 3/305 T A 60	-
			120	-	100	45001955	BA 3/305 T A 120	-
			180	-	100	45001987	BA 6/305 T A 180	-
	6	A	60	-	100	45001983	BA 6/305 T A 60	-
			80	-	100	45001984	BA 6/305 T A 80	-
			180	-	100	45001987	BA 6/305 T A 180	-
	9	A	60	-	100	45002223	BA 9/305 T A 60	-
			80	-	100	45002224	BA 9/305 T A 80	-
			120	-	100	45002225	BA 9/305 T A 120	-
			180	-	100	45002227	BA 9/305 T A 180	-
	12	A	40	-	100	45002331	BA 12/305 X A 40	-
			60	-	100	45002333	BA 12/305 T A 60	-
			80	-	100	45002334	BA 12/305 T A 80	-
			120	-	100	45002335	BA 12/305 T A 120	-
			180	-	100	45002337	BA 12/305 T A 180	-
	330	10	A	60	ISO 2976	100	45002236	BA 10/330 T A 60
80				ISO 2976	100	45002238	BA 10/330 T A 80	-
120				ISO 2976	100	45002242	BA 10/330 T A 120	-
180				ISO 2976	100	45002248	BA 10/330 T A 180	-
450	35	A	60	-	10	45005206	BA 35/450 X A 60	-
			100	-	10	45005210	BA 35/450 X A 100	-
			240	-	10	45005224	BA 35/450 X A 240	-
			320	-	10	45005232	BA 35/450 X A 320	-
	50	A	40	ISO 2976	10	45005404	BA 50/450 X A 40	-
			60	ISO 2976	10	45005406	BA 50/450 X A 60	-
			100	ISO 2976	10	45005410	BA 50/450 X A 100	-
			240	ISO 2976	10	45005424	BA 50/450 X A 240	-
457	13	A	40	ISO 2976	100	45002624	BA 13/457 X A 40	-
			60	ISO 2976	100	45002626	BA 13/457 T A 60	-
			80	ISO 2976	100	45002628	BA 13/457 T A 80	-
			120	ISO 2976	100	45002632	BA 13/457 T A 120	-
480	10	A	40	-	100	45004304	BA 10/480 X A 40	-
			60	-	100	45002306	BA 10/480 J A 60	-
	16	A	60	ISO 2976	50	45002706	BA 16/480 T A 60	-
			240	ISO 2976	10	45002924	BA 20/480 T A 240	-
	20	A	40	ISO 2976	10	45004904	BA 20/480 X A 40	-
			50	ISO 2976	10	45002905	BA 20/480 T A 50	-
			60	ISO 2976	10	45002906	BA 20/480 T A 60	-
			80	ISO 2976	10	45002908	BA 20/480 T A 80	-
			120	ISO 2976	10	45002912	BA 20/480 T A 120	-
			180	ISO 2976	10	45002918	BA 20/480 T A 180	-
25	A	80	ISO 2976	20	45003108	BA 25/480 T A 80	-	

Continúa en la página siguiente



L [mm]	T [mm]	Abrasivo	Tamaño de grano	Según ISO		Núm. de artículo	Denominación	Precio/ unidad EUR			
480	25	A	120	ISO 2976	20	45005112	BA 25/480 T A 120	-			
520	3	A	60	-	100	45001973	BA 3/520 T A 60	-			
			80	-	100	45001974	BA 3/520 T A 80	-			
			120	-	100	45001975	BA 3/520 T A 120	-			
			180	-	100	45001977	BA 3/520 T A 180	-			
			240	-	100	45001978	BA 3/520 T A 240	-			
			6	A	40	ISO 2976	100	45004104	BA 6/520 X A 40	-	
	60	ISO 2976			100	45002106	BA 6/520 J A 60	-			
	80	ISO 2976			100	45002108	BA 6/520 J A 80	-			
	120	ISO 2976			100	45002112	BA 6/520 J A 120	-			
	180	ISO 2976			100	45002118	BA 6/520 T A 180	-			
	240	ISO 2976			100	45002124	BA 6/520 T A 240	-			
	400	ISO 2976			100	45002140	BA 6/520 T A 400	-			
	12	A	40	-	100	45004504	BA 12/520 X A 40	-			
			60	-	100	45002506	BA 12/520 J A 60	-			
			80	-	100	45002508	BA 12/520 J A 80	-			
			120	-	100	45002512	BA 12/520 J A 120	-			
			180	-	100	45002518	BA 12/520 T A 180	-			
			240	-	100	45002524	BA 12/520 T A 240	-			
			320	-	100	45002532	BA 12/520 T A 320	-			
			400	-	100	45002540	BA 12/520 T A 400	-			
	16	A	40	ISO 2976	50	45004804	BA 16/520 X A 40	-			
			60	ISO 2976	50	45002806	BA 16/520 T A 60	-			
			80	ISO 2976	50	45002808	BA 16/520 T A 80	-			
			120	ISO 2976	50	45002812	BA 16/520 T A 120	-			
			180	ISO 2976	50	45002818	BA 16/520 T A 180	-			
	20	A	40	ISO 2976	20	45005004	BA 20/520 X A 40	-			
			60	ISO 2976	20	45003006	BA 20/520 T A 60	-			
			80	ISO 2976	20	45003008	BA 20/520 T A 80	-			
120			ISO 2976	20	45003012	BA 20/520 T A 120	-				
180			ISO 2976	20	45003018	BA 20/520 T A 180	-				
240			ISO 2976	20	45003024	BA 20/520 T A 240	-				
533	30	A	40	-	20	45005142	BA 30/533 X A 40	-			
			60	-	20	45005146	BA 30/533 X A 60	-			
			80	-	20	45005148	BA 30/533 X A 80	-			
			120	-	20	45005152	BA 30/533 X A 120	-			
			180	-	20	45005118	BA 30/533 T A 180	-			
			240	-	20	45005124	BA 30/533 T A 240	-			
			320	-	20	45005132	BA 30/533 T A 320	-			
	75	A	40	ISO 2976	10	45001104	BA 75/533 X A 40	-			
			60	ISO 2976	10	45001106	BA 75/533 X A 60	-			
			80	ISO 2976	10	45001108	BA 75/533 X A 80	-			
			100	ISO 2976	10	45001110	BA 75/533 X A 100	-			
			120	ISO 2976	10	45001112	BA 75/533 X A 120	-			
			610	12	A	40	ISO 2976	100	45004604	BA 12/610 X A 40	-
						60	ISO 2976	100	45002606	BA 12/610 J A 60	-
80	ISO 2976	100				45002608	BA 12/610 J A 80	-			
120	ISO 2976	100				45002612	BA 12/610 J A 120	-			
30	A	40		-	10	45005153	BA 30/610 X A 40	-			
		60		-	10	45005154	BA 30/610 X A 60	-			
		80		-	10	45005155	BA 30/610 X A 80	-			
		120		-	10	45005156	BA 30/610 X A 120	-			
240	-	-	180	-	10	45005157	BA 30/610 T A 180	-			
			240	-	10	45005158	BA 30/610 T A 240	-			

Continúa en la página siguiente



L [mm]	T [mm]	Abrasivo	Tamaño de grano	Según ISO		Núm. de artículo	Denominación	Precio/ unidad EUR
610	100	A	40	ISO 2976	10	45001304	BA 100/610 X A 40	-
			60	ISO 2976	10	45001306	BA 100/610 X A 60	-
			80	ISO 2976	10	45001308	BA 100/610 X A 80	-
			100	ISO 2976	10	45001310	BA 100/610 X A 100	-
			120	ISO 2976	10	45001312	BA 100/610 X A 120	-
760	40	A	40	-	10	45000205	BA 40/760 A 40	-
			60	-	10	45000206	BA 40/760 A 60	-
			80	-	10	45000207	BA 40/760 A 80	-
			120	-	10	45000208	BA 40/760 A 120	-
820	40	A	40	-	10	45000220	BA 40/820 A 40	-
			60	-	10	45000221	BA 40/820 A 60	-
			80	-	10	45000222	BA 40/820 A 80	-
			120	-	10	45000223	BA 40/820 A 120	-
920	100	A	40	-	10	45005864	BA 100/920 X A 40	-
			60	-	10	45005866	BA 100/920 X A 60	-
			80	-	10	45005868	BA 100/920 X A 80	-
			120	-	10	45005872	BA 100/920 X A 120	-

4

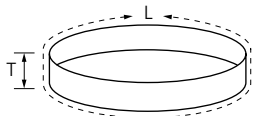

Ejecución corindón A, grano compacto

Excelente para lijado fino y muy fino, y como paso previo al pulido espejo. El grano compacto y autoafilado logra una vida útil muy larga de la herramienta y hace que la rugosidad de la superficie sea constante a lo largo de toda su vida útil.

Características:

- Alta rentabilidad gracias al gran rendimiento de amolado y a su larga vida útil.
- Gran resistencia a la rotura con una flexibilidad óptima.
- Acabados homogéneos gracias a la excelente adherencia del grano.

L [mm]	T [mm]	Abrasivo	Tamaño de grano		Núm. de artículo	Denominación	Precio/ unidad EUR
610	30	A-CK	120	10	45020408	BA 30/610 J A 120 CK	-
			400	10	45020416	BA 30/610 J A 400 CK	-
760	40	A-CK	120	10	45000209	BA 40/760 A 120 CK	-
			180	10	45000210	BA 40/760 A 180 CK	-
			240	10	45000211	BA 40/760 A 240 CK	-
			320	10	45000212	BA 40/760 A 320 CK	-
			400	10	45000213	BA 40/760 A 400 CK	-
			600	10	45000214	BA 40/760 A 600 CK	-
820	40	A-CK	120	10	45000224	BA 40/820 A 120 CK	-
			180	10	45000225	BA 40/820 A 180 CK	-
			240	10	45000226	BA 40/820 A 240 CK	-
			320	10	45000227	BA 40/820 A 320 CK	-
			400	10	45000228	BA 40/820 A 400 CK	-
			600	10	45000229	BA 40/820 A 600 CK	-

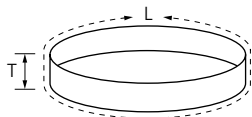

Ejecución corindón de circonio Z

Para trabajos de lijado agresivo con elevada capacidad de arranque y larga vida útil.

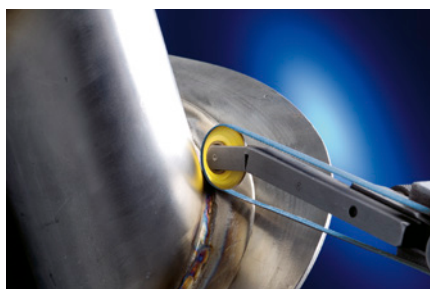

Características:

- Alta rentabilidad gracias al gran rendimiento de amolado y a su larga vida útil.
- Gran resistencia a la rotura con una flexibilidad óptima.
- Acabados homogéneos gracias a la excelente adherencia del grano.

L [mm]	T [mm]	Abrasivo	Tamaño de grano	Según ISO		Núm. de artículo	Denominación	Precio/ unidad EUR
330	10	Z	40	ISO 2976	100	45007904	BA 10/330 T Z 40	-
			60	ISO 2976	100	45007906	BA 10/330 T Z 60	-
	12	Z	60	ISO 2976	100	45007926	BA 12/330 T Z 60	-
			80	ISO 2976	100	45007928	BA 12/330 T Z 80	-
520	12	Z	40	ISO 2976	100	45009104	BA 12/520 X Z 40	-
			60	ISO 2976	100	45008106	BA 12/520 T Z 60	-
			80	ISO 2976	100	45008108	BA 12/520 T Z 80	-
			36	ISO 2976	100	45009402	BA 20/520 X Z 36	-
	20	Z	40	ISO 2976	20	45009404	BA 20/520 X Z 40	-
			60	ISO 2976	20	45008406	BA 20/520 T Z 60	-
			80	ISO 2976	20	45009408	BA 20/520 T Z 80	-
			40	ISO 2976	100	45009204	BA 12/610 X Z 40	-
610	12	Z	60	ISO 2976	100	45008206	BA 12/610 T Z 60	-
			80	ISO 2976	100	45008208	BA 12/610 T Z 80	-

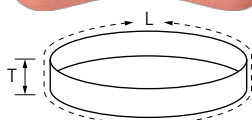
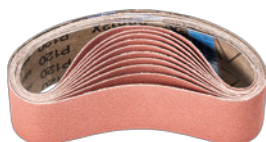

Ejecución corindón A-COOL

Para todo tipo de trabajo de lijado desde lijado fino a lijado muy fino en materiales malos conductores del calor, como por ejemplo acero inoxidable (INOX). Gracias a los aditivos activantes de lijado que contienen se consigue una capacidad de arranque mayor, se evita el embozado y mejoran la refrigeración del lijado.

Características:

- Alta rentabilidad gracias al gran rendimiento de amolado y a su larga vida útil.
- Gran resistencia a la rotura con una flexibilidad óptima.
- Acabados homogéneos gracias a la excelente adherencia del grano.

L [mm]	T [mm]	Abrasivo	Tamaño de grano	Según ISO		Núm. de artículo	Denominación	Precio/ unidad EUR
450	50	A-COOL	80	ISO 2976	10	45007208	BA 50/450 A-COOL 80	-
			120	ISO 2976	10	45007212	BA 50/450 A-COOL 120	-
			180	ISO 2976	10	45007218	BA 50/450 A-COOL 180	-



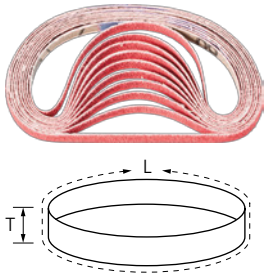

Ejecución grano cerámico CO-COOL

Rendimiento máximo constante debido a los granos cerámicos autoafilantes. Gracias a los aditivos activantes de lijado se consigue una capacidad de arranque mayor, se evita el embozado y mejoran la refrigeración del lijado en materiales duros y malos conductores del calor.



Características:

- Alta rentabilidad gracias al gran rendimiento de amolado y a su larga vida útil.
- Gran resistencia a la rotura con una flexibilidad óptima.
- Acabados homogéneos gracias a la excelente adherencia del grano.

L [mm]	T [mm]	Abrasivo	Tamaño de grano	Según ISO		Núm. de artículo	Denominación	Precio/ unidad EUR
305	6	CO-COOL	40	-	100	45020001	BA 6/305 CO-COOL 40	-
			60	-	100	45020003	BA 6/305 CO-COOL 60	-
			80	-	100	45020004	BA 6/305 CO-COOL 80	-
			120	-	100	45020005	BA 6/305 CO-COOL 120	-
	9	CO-COOL	40	ISO 2976	100	45020031	BA 9/305 CO-COOL 40	-
			60	ISO 2976	100	45020033	BA 9/305 CO-COOL 60	-
			80	ISO 2976	100	45020034	BA 9/305 CO-COOL 80	-
			120	ISO 2976	100	45020035	BA 9/305 CO-COOL 120	-
	12	CO-COOL	40	-	100	45020051	BA 12/305 CO-COOL 40	-
			60	-	100	45020053	BA 12/305 CO-COOL 60	-
			80	-	100	45020054	BA 12/305 CO-COOL 80	-
			120	-	100	45020055	BA 12/305 CO-COOL 120	-
330	10	CO-COOL	40	ISO 2976	100	45020041	BA 10/330 CO-COOL 40	-
			60	ISO 2976	100	45020043	BA 10/330 CO-COOL 60	-
			80	ISO 2976	100	45020044	BA 10/330 CO-COOL 80	-
			120	ISO 2976	100	45020045	BA 10/330 CO-COOL 120	-
	12	CO-COOL	40	ISO 2976	100	45020061	BA 12/330 CO-COOL 40	-
			60	ISO 2976	100	45020063	BA 12/330 CO-COOL 60	-
			80	ISO 2976	100	45020064	BA 12/330 CO-COOL 80	-
			120	ISO 2976	100	45020065	BA 12/330 CO-COOL 120	-
450	35	CO-COOL	40	-	20	45020171	BA 35/450 CO-COOL 40	-
			60	-	20	45020173	BA 35/450 CO-COOL 60	-
			80	-	20	45020174	BA 35/450 CO-COOL 80	-
			120	-	20	45020175	BA 35/450 CO-COOL 120	-
	50	CO-COOL	40	ISO 2976	20	45020181	BA 50/450 CO-COOL 40	-
			60	ISO 2976	20	45020183	BA 50/450 CO-COOL 60	-
			80	ISO 2976	20	45020184	BA 50/450 CO-COOL 80	-
			120	ISO 2976	20	45020185	BA 50/450 CO-COOL 120	-
457	13	CO-COOL	40	ISO 2976	100	45020091	BA 13/457 CO-COOL 40	-
			60	ISO 2976	100	45020093	BA 13/457 CO-COOL 60	-
			80	ISO 2976	100	45020094	BA 13/457 CO-COOL 80	-
			120	ISO 2976	100	45020095	BA 13/457 CO-COOL 120	-
480	16	CO-COOL	40	ISO 2976	50	45020101	BA 16/480 CO-COOL 40	-
			60	ISO 2976	50	45020103	BA 16/480 CO-COOL 60	-
			80	ISO 2976	50	45020104	BA 16/480 CO-COOL 80	-
			120	ISO 2976	50	45020105	BA 16/480 CO-COOL 120	-
	20	CO-COOL	40	ISO 2976	20	45020121	BA 20/480 CO-COOL 40	-
			60	ISO 2976	20	45020123	BA 20/480 CO-COOL 60	-
			80	ISO 2976	20	45020124	BA 20/480 CO-COOL 80	-
			120	ISO 2976	20	45020125	BA 20/480 CO-COOL 120	-

Continúa en la página siguiente



L [mm]	T [mm]	Abrasivo	Tamaño de grano	Según ISO		Núm. de artículo	Denominación	Precio/ unidad EUR
480	25	CO-COOL	40	ISO 2976	20	45020141	BA 25/480 CO-COOL 40	-
			60	ISO 2976	20	45020143	BA 25/480 CO-COOL 60	-
			80	ISO 2976	20	45020144	BA 25/480 CO-COOL 80	-
			120	ISO 2976	20	45020145	BA 25/480 CO-COOL 120	-
520	6	CO-COOL	40	ISO 2976	100	45020011	BA 6/520 CO-COOL 40	-
			60	ISO 2976	100	45020013	BA 6/520 CO-COOL 60	-
			80	ISO 2976	100	45020014	BA 6/520 CO-COOL 80	-
			120	ISO 2976	100	45020015	BA 6/520 CO-COOL 120	-
	12	CO-COOL	40	ISO 2976	100	45020071	BA 12/520 CO-COOL 40	-
			60	ISO 2976	100	45020073	BA 12/520 CO-COOL 60	-
			80	ISO 2976	100	45020074	BA 12/520 CO-COOL 80	-
			120	ISO 2976	100	45020075	BA 12/520 CO-COOL 120	-
	16	CO-COOL	40	ISO 2976	50	45020111	BA 16/520 CO-COOL 40	-
			60	ISO 2976	50	45020113	BA 16/520 CO-COOL 60	-
			80	ISO 2976	50	45020114	BA 16/520 CO-COOL 80	-
			120	ISO 2976	50	45020115	BA 16/520 CO-COOL 120	-
	20	CO-COOL	40	ISO 2976	20	45020131	BA 20/520 CO-COOL 40	-
			60	ISO 2976	20	45020133	BA 20/520 CO-COOL 60	-
			80	ISO 2976	20	45020134	BA 20/520 CO-COOL 80	-
			120	ISO 2976	20	45020135	BA 20/520 CO-COOL 120	-
533	30	CO-COOL	40	-	20	45020151	BA 30/533 CO-COOL 40	-
			60	-	20	45020153	BA 30/533 CO-COOL 60	-
			80	-	20	45020154	BA 30/533 CO-COOL 80	-
			120	-	20	45020155	BA 30/533 CO-COOL 120	-
610	6	CO-COOL	40	ISO 2976	100	45020021	BA 6/610 CO-COOL 40	-
			60	ISO 2976	100	45020023	BA 6/610 CO-COOL 60	-
			80	ISO 2976	100	45020024	BA 6/610 CO-COOL 80	-
			120	ISO 2976	100	45020025	BA 6/610 CO-COOL 120	-
	12	CO-COOL	40	ISO 2976	100	45020081	BA 12/610 CO-COOL 40	-
			60	ISO 2976	100	45020083	BA 12/610 CO-COOL 60	-
			80	ISO 2976	100	45020084	BA 12/610 CO-COOL 80	-
			120	ISO 2976	100	45020085	BA 12/610 CO-COOL 120	-
	30	CO-COOL	40	-	10	45020161	BA 30/610 CO-COOL 40	-
			60	-	10	45020163	BA 30/610 CO-COOL 60	-
			80	-	10	45020164	BA 30/610 CO-COOL 80	-
			120	-	10	45020165	BA 30/610 CO-COOL 120	-
760	40	CO-COOL	40	-	10	45000201	BA 40/760 CO-COOL 40	-
			60	-	10	45000202	BA 40/760 CO-COOL 60	-
			80	-	10	45000203	BA 40/760 CO-COOL 80	-
			120	-	10	45000204	BA 40/760 CO-COOL 120	-
820	40	CO-COOL	40	-	10	45000216	BA 40/820 CO-COOL 40	-
			60	-	10	45000217	BA 40/820 CO-COOL 60	-
			80	-	10	45000218	BA 40/820 CO-COOL 80	-
			120	-	10	45000219	BA 40/820 CO-COOL 120	-



Abrasivos flexibles

Bandas cortas BA

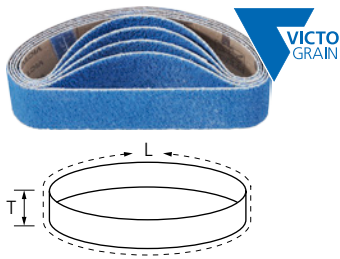

Ejecución VICTOGRAIN-COOL

Para un lijado muy agresivo con una elevada capacidad de arranque, un rendimiento máximo constante y una vida útil extremadamente larga en acero, así como en materiales duros y con conductividad térmica deficiente. Los aditivos activantes del lijado del recubrimiento impiden que se emboce la herramienta y mejoran la refrigeración del lijado.



Características:

- Alta rentabilidad gracias al gran rendimiento de amolado y a su larga vida útil.
- Gran resistencia a la rotura con una flexibilidad óptima.
- Acabados homogéneos gracias a la excelente adherencia del grano.

L [mm]	T [mm]	Abrasivo	Tamaño de grano	Según ISO		Núm. de artículo	Denominación	Precio/ unidad EUR
450	50	VICTOGRAIN-COOL	36	ISO 2976	10	45001175	BA 50/450 VICTOGRAIN-COOL 36	-
760	40	VICTOGRAIN-COOL	36	ISO 2976	10	45000200	BA 40/760 VICTOGRAIN-COOL 36	-
820	40	VICTOGRAIN-COOL	36	ISO 2976	10	45000215	BA 40/820 VICTOGRAIN-COOL 36	-

Bandas cortas VB

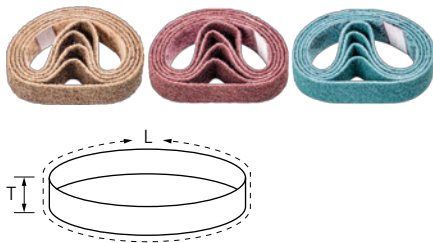

Ejecución vellón

Adecuadas para todo tipo de trabajos de mecanizado de superficies, por ejemplo, en construcciones de tubos de metal, para eliminar marcas de rectificado previo, eliminar óxido y trabajos de desbarbado ligeros. Se pueden lograr superficies matizadas y satinadas.

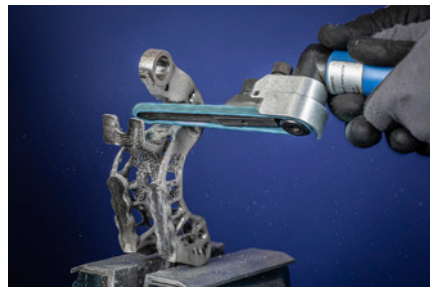

Características:

- Alta rentabilidad gracias al gran rendimiento de amolado y a su larga vida útil.
- Gran resistencia a la rotura con una flexibilidad óptima.
- Acabados homogéneos gracias a la excelente adherencia del grano.

L [mm]	T [mm]	Abrasivo	Tamaño de grano	Ejecución		Núm. de artículo	Denominación	Precio/ unidad EUR
305	6	A	100 G	basto, marrón claro	10	45010610	VB 6/305 A 100 G	-
			180 M	medio, marrón rojizo	10	45010618	VB 6/305 A 180 M	-
			240 F	fino, azul	10	45010624	VB 6/305 A 240 F	-
	9	A	100 G	basto, marrón claro	10	45010710	VB 9/305 A 100 G	-
			180 M	medio, marrón rojizo	10	45010718	VB 9/305 A 180 M	-
			240 F	fino, azul	10	45010724	VB 9/305 A 240 F	-
	12	A	100 G	basto, marrón claro	10	45010810	VB 12/305 A 100 G	-
			180 M	medio, marrón rojizo	10	45010818	VB 12/305 A 180 M	-
			240 F	fino, azul	10	45010824	VB 12/305 A 240 F	-

Continúa en la página siguiente

L [mm]	T [mm]	Abrasivo	Tamaño de grano	Ejecución		Núm. de artículo	Denominación	Precio/ unidad EUR	
450	35	A	100 G	basto, marrón claro	10	45011410	VB 35/450 A 100 G	-	
			180 M	medio, marrón rojizo	10	45011418	VB 35/450 A 180 M	-	
			240 F	fino, azul	10	45011424	VB 35/450 A 240 F	-	
	50	A	100 G	basto, marrón claro	10	45011510	VB 50/450 A 100 G	-	
			180 M	medio, marrón rojizo	10	45011518	VB 50/450 A 180 M	-	
			240 F	fino, azul	10	45011524	VB 50/450 A 240 F	-	
520	6	A	100 G	basto, marrón claro	10	45011010	VB 6/520 A 100 G	-	
			180 M	medio, marrón rojizo	10	45011018	VB 6/520 A 180 M	-	
			240 F	fino, azul	10	45011024	VB 6/520 A 240 F	-	
	12	A	100 G	basto, marrón claro	10	45011110	VB 12/520 A 100 G	-	
			180 M	medio, marrón rojizo	10	45011118	VB 12/520 A 180 M	-	
			240 F	fino, azul	10	45011124	VB 12/520 A 240 F	-	
	16	A	100 G	basto, marrón claro	10	45011210	VB 16/520 A 100 G	-	
			180 M	medio, marrón rojizo	10	45011218	VB 16/520 A 180 M	-	
			240 F	fino, azul	10	45011224	VB 16/520 A 240 F	-	
	20	A	100 G	basto, marrón claro	5	45011310	VB 20/520 A 100 G	-	
			180 M	medio, marrón rojizo	5	45011318	VB 20/520 A 180 M	-	
			240 F	fino, azul	5	45011324	VB 20/520 A 240 F	-	
	533	30	A	100 G	basto, marrón claro	5	45010910	VB 30/533 A 100 G	-
				180 M	medio, marrón rojizo	5	45010918	VB 30/533 A 180 M	-
				240 F	fino, azul	5	45010924	VB 30/533 A 240 F	-
610	6	A	100 G	basto, marrón claro	10	45011810	VB 6/610 A 100 G	-	
			180 M	medio, marrón rojizo	10	45011818	VB 6/610 A 180 M	-	
			240 F	fino, azul	10	45011824	VB 6/610 A 240 F	-	
	12	A	100 G	basto, marrón claro	10	45011910	VB 12/610 A 100 G	-	
			180 M	medio, marrón rojizo	10	45011918	VB 12/610 A 180 M	-	
			240 F	fino, azul	10	45011924	VB 12/610 A 240 F	-	
	30	A	100 G	basto, marrón claro	5	45011350	VB 30/610 A 100 G	-	
			180 M	medio, marrón rojizo	5	45011351	VB 30/610 A 180 M	-	
			240 F	fino, azul	5	45011352	VB 30/610 A 240 F	-	
760	40	A	100 G	basto, marrón claro	5	45000230	VB 40/760 A 100 G	-	
			180 M	medio, marrón rojizo	5	45000231	VB 40/760 A 180 M	-	
			240 F	fino, azul	5	45000232	VB 40/760 A 240 F	-	
820	40	A	100 G	basto, marrón claro	5	45000234	VB 40/820 A 100 G	-	

Continúa en la página siguiente



Abrasivos flexibles

Bandas cortas VB



L [mm]	T [mm]	Abrasivo	Tamaño de grano	Ejecución		Núm. de artículo	Denominación	Precio/unidad EUR
820	40	A	180 M	medio, marrón rojizo	5	45000235	VB 40/820 A 180 M	-
			240 F	fino, azul	5	45000236	VB 40/820 A 240 F	-

Bandas cortas P-BA

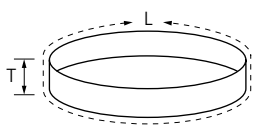

Ejecución fieltro

Apropiada para pulir con pastas de amolar en estructuras de tubos y barandas.

Características:

- Alta rentabilidad gracias a su larga vida útil.
- Gran resistencia a la rotura con una flexibilidad óptima.
- Acabados homogéneos gracias a la muy buena adherencia del agente pulidor.

L [mm]	T [mm]		Núm. de artículo	Denominación	Precio/unidad EUR
533	30	5	45008501	P-BA 30/533	-
610	30	5	45008502	P-BA 30/610	-
760	40	5	45000233	P-BA 40/760	-
820	40	5	45000237	P-BA 40/820	-

Bandas para rodillos neumáticos

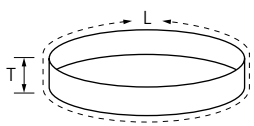
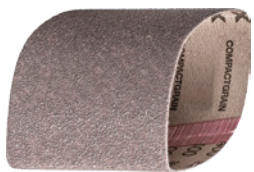

Ejecución corindón A, grano compacto

Excelente para lijado fino y muy fino, y como paso previo al pulido espejo. El grano compacto y autoafilado logra una vida útil muy larga de la herramienta y hace que la rugosidad de la superficie sea constante a lo largo de toda su vida útil.

Características:

- Alta rentabilidad gracias al gran rendimiento de amolado y a su larga vida útil.
- Gran resistencia a la rotura con una flexibilidad óptima.
- La goma flexible del rodillo se flexiona al aumentar la presión de apriete, lo que permite que la banda abrasiva se adapte muy bien a la superficie de la pieza de trabajo.

L [mm]	T [mm]	Abrasivo	Tamaño de grano		Núm. de artículo	Denominación	Precio/unidad EUR
282	100	A-CK	120	5	45001158	BA 100/282 A 120 CK	-
			180	5	45001160	BA 100/282 A 180 CK	-
			240	5	45001162	BA 100/282 A 240 CK	-
			320	5	45001164	BA 100/282 A 320 CK	-
			400	5	45001166	BA 100/282 A 400 CK	-
			600	5	45001168	BA 100/282 A 600 CK	-
			800	5	45001170	BA 100/282 A 800 CK	-
			1000	5	45001172	BA 100/282 A 1000 CK	-
			1200	5	45001174	BA 100/282 A 1200 CK	-

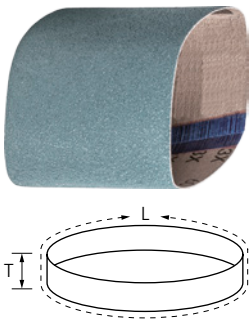

Ejecución corindón de circonio Z

Para trabajos de lijado agresivo con elevada capacidad de arranque y larga vida útil.

Características:

- Alta rentabilidad gracias al gran rendimiento de amolado y a su larga vida útil.
- Gran resistencia a la rotura con una flexibilidad óptima.
- La goma flexible del rodillo se flexiona al aumentar la presión de apriete, lo que permite que la banda abrasiva se adapte muy bien a la superficie de la pieza de trabajo.

L [mm]	T [mm]	Abrasivo	Tamaño de grano		Núm. de artículo	Denominación	Precio/ unidad EUR
282	100	Z	40	5	45001152	BA 100/282 Z 40	-
			60	5	45001154	BA 100/282 Z 60	-
			80	5	45001156	BA 100/282 Z 80	-

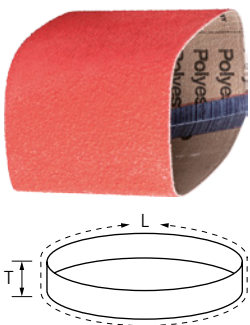

Ejecución grano cerámico CO-COOL

Rendimiento máximo constante debido a los granos cerámicos autoafilantes. Gracias a los aditivos activantes de lijado se consigue una capacidad de arranque mayor, se evita el embozado y mejoran la refrigeración del lijado en materiales duros y malos conductores del calor.

Características:

- Alta rentabilidad gracias al gran rendimiento de amolado y a su larga vida útil.
- Gran resistencia a la rotura con una flexibilidad óptima.
- La goma flexible del rodillo se flexiona al aumentar la presión de apriete, lo que permite que la banda abrasiva se adapte muy bien a la superficie de la pieza de trabajo.

L [mm]	T [mm]	Abrasivo	Tamaño de grano		Núm. de artículo	Denominación	Precio/ unidad EUR
282	100	CO-COOL	40	5	45001150	BA 100/282 CO-COOL 40	-
			60	5	47501880	BA 100/282 CO-COOL 60	-
			80	5	47501885	BA 100/282 CO-COOL 80	-
			120	5	47501881	BA 100/282 CO-COOL 120	-

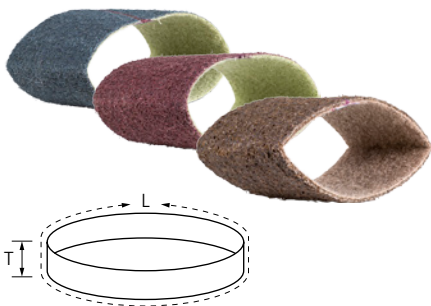

Ejecución vellón

Adecuada para todo tipo de trabajos de mecanizado de superficies, p. ej., en construcciones de metal, para eliminar marcas de rectificado previo, eliminar óxido y trabajos de desbarbado ligeros. Se pueden lograr superficies matizadas y satinadas.

Características:

- Alta rentabilidad gracias al gran rendimiento de amolado y a su larga vida útil.
- Gran resistencia a la rotura con una flexibilidad óptima.
- La goma flexible del rodillo se flexiona al aumentar la presión de contacto, lo que permite que la banda de vellón se adapte muy bien a la superficie de la pieza de trabajo.

L [mm]	T [mm]	Abrasivo	Tamaño de grano	Ejecución		Núm. de artículo	Denominación	Precio/ unidad EUR
282	100	A	100 G	basto, marrón claro	2	45011707	VB 100/282 A 100 G	-
			180 M	medio, marrón rojizo	2	45011708	VB 100/282 A 180 M	-
			240 F	fino, azul	2	45011709	VB 100/282 A 240 F	-



Abrasivos flexibles

Bandas para rodillos neumáticos

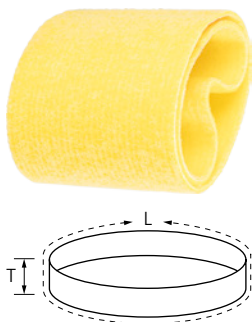

Ejecución fieltro

Adecuada para pulir con pastas de pulir en barra y pastas de amolar en superficies grades.

Características:

- Alta rentabilidad gracias a la muy buena adherencia del agente pulidor.
- Gran resistencia a la rotura con una flexibilidad óptima.
- La goma flexible del rodillo se flexiona al aumentar la presión de contacto, lo que permite que la banda para pulir se adapte muy bien a la superficie de la pieza de trabajo.

L [mm]	T [mm]		Núm. de artículo	Denominación	Precio/unidad EUR
282	100	2	45008503	P-BA 100/282	-

Rodillo de amolar neumático

4

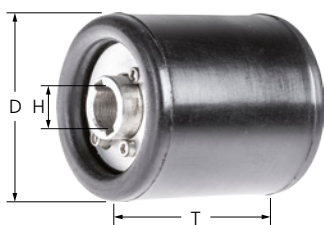

Rodillo de amolar neumático

El rodillo de amolar neumático es adecuado para bandas cortas con un ancho de 100 mm y una longitud de 282 mm. La goma flexible cede con mayor presión de apriete, con lo que la cinta abrasiva puede adaptarse muy bien a la superficie de trabajo y aumenta la superficie de contacto.

Características:

- Alta rentabilidad gracias al gran rendimiento de amolado y a su larga vida útil.
- La goma flexible del rodillo se flexiona al aumentar la presión de apriete, lo que permite que la banda abrasiva, de vellón o para pulido se adapte muy bien a la superficie de la pieza de trabajo.

Ideal para bandas cortas [mm]	D [mm]	T [mm]	H [mm]	r.p.m. máx.		Núm. de artículo	Denominación	Precio/unidad EUR
282 x 100	90	100	19	3.800	1	42100100	PSW 90x100	-

Bandas largas BA

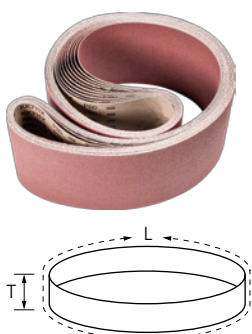

Ejecución corindón A

Para todo tipo de aplicaciones, desde lijado basto hasta fino.

Características:

- Alta rentabilidad gracias al gran rendimiento de amolado y a su larga vida útil.
- Gran resistencia a la rotura con una flexibilidad óptima.
- Acabados homogéneos gracias a la excelente adherencia del grano.

L [mm]	T [mm]	Abrasivo	Tamaño de grano	Según ISO		Núm. de artículo	Denominación	Precio/unidad EUR
1.000	50	A	60	ISO 2976	10	45005556	BA 50/1000 X A 60	-
			80	ISO 2976	10	45005558	BA 50/1000 X A 80	-
			120	ISO 2976	10	45005562	BA 50/1000 X A 120	-
	100	A	40	ISO 2976	10	45005904	BA 100/1000 X A 40	-
			60	ISO 2976	10	45005906	BA 100/1000 X A 60	-

Continúa en la página siguiente



L [mm]	T [mm]	Abrasivo	Tamaño de grano	Según ISO		Núm. de artículo	Denominación	Precio/ unidad EUR	
1.000	100	A	80	ISO 2976	10	45005908	BA 100/1000 X A 80	-	
			120	ISO 2976	10	45005912	BA 100/1000 X A 120	-	
2.000	50	A	40	ISO 2976	10	45005604	BA 50/2000 X A 40	-	
			60	ISO 2976	10	45005606	BA 50/2000 X A 60	-	
			80	ISO 2976	10	45005608	BA 50/2000 X A 80	-	
			120	ISO 2976	10	45005612	BA 50/2000 X A 120	-	
	75	A	36	ISO 2976	10	45005703	BA 75/2000 X A 36	-	
			40	ISO 2976	10	45005704	BA 75/2000 X A 40	-	
			60	ISO 2976	10	45005706	BA 75/2000 X A 60	-	
			80	ISO 2976	10	45005708	BA 75/2000 X A 80	-	
	150	A	120	ISO 2976	10	45005712	BA 75/2000 X A 120	-	
			36	ISO 2976	10	45006003	BA 150/2000 X A 36	-	
			40	ISO 2976	10	45006004	BA 150/2000 X A 40	-	
			60	ISO 2976	10	45006006	BA 150/2000 X A 60	-	
	2.500	75	A	80	ISO 2976	10	45006008	BA 150/2000 X A 80	-
				36	ISO 2976	10	45005803	BA 75/2500 X A 36	-
40				ISO 2976	10	45005804	BA 75/2500 X A 40	-	
60				ISO 2976	10	45005806	BA 75/2500 X A 60	-	
			80	ISO 2976	10	45005808	BA 75/2500 X A 80	-	
			120	ISO 2976	10	45005812	BA 75/2500 X A 120	-	

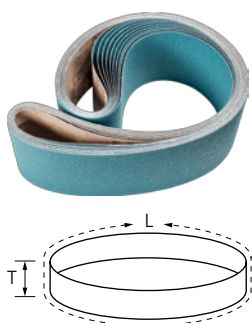

Ejecución corindón de circonio Z

Para trabajos de lijado bastos con elevada capacidad de arranque y larga vida útil.



Características:

- Alta rentabilidad gracias al gran rendimiento de amolado y a su larga vida útil.
- Gran resistencia a la rotura con una flexibilidad óptima.
- Acabados homogéneos gracias a la excelente adherencia del grano.

L [mm]	T [mm]	Abrasivo	Tamaño de grano	Según ISO		Núm. de artículo	Denominación	Precio/ unidad EUR
1.000	100	Z	40	ISO 2976	10	45009804	BA 100/1000 X Z 40	-
			60	ISO 2976	10	45009806	BA 100/1000 X Z 60	-
			80	ISO 2976	10	45009808	BA 100/1000 X Z 80	-
			120	ISO 2976	10	45009812	BA 100/1000 X Z 120	-
2.000	50	Z	24	ISO 2976	10	45009502	BA 50/2000 X Z 24	-
			36	ISO 2976	10	45009503	BA 50/2000 X Z 36	-
			40	ISO 2976	10	45009504	BA 50/2000 X Z 40	-
			60	ISO 2976	10	45009506	BA 50/2000 X Z 60	-
			80	ISO 2976	10	45009508	BA 50/2000 X Z 80	-
			120	ISO 2976	10	45009512	BA 50/2000 X Z 120	-
	75	Z	24	ISO 2976	10	45009602	BA 75/2000 X Z 24	-
			36	ISO 2976	10	45009603	BA 75/2000 X Z 36	-
			40	ISO 2976	10	45009604	BA 75/2000 X Z 40	-
			60	ISO 2976	10	45009606	BA 75/2000 X Z 60	-
			80	ISO 2976	10	45009608	BA 75/2000 X Z 80	-
			120	ISO 2976	10	45009612	BA 75/2000 X Z 120	-
	150	Z	36	ISO 2976	10	45009903	BA 150/2000 X Z 36	-

Continúa en la página siguiente

L [mm]	T [mm]	Abrasivo	Tamaño de grano	Según ISO		Núm. de artículo	Denominación	Precio/ unidad EUR
2.000	150	Z	40	ISO 2976	10	45009904	BA 150/2000 X Z 40	-
			60	ISO 2976	10	45009906	BA 150/2000 X Z 60	-
			80	ISO 2976	10	45009908	BA 150/2000 X Z 80	-
			120	ISO 2976	10	45009912	BA 150/2000 X Z 120	-
2.250	75	Z	40	ISO 2976	10	45009734	BA 75/2250 X Z 40	-
			60	ISO 2976	10	45009736	BA 75/2250 X Z 60	-
2.500	75	Z	36	ISO 2976	10	45009703	BA 75/2500 X Z 36	-
			40	ISO 2976	10	45009704	BA 75/2500 X Z 40	-
			60	ISO 2976	10	45009706	BA 75/2500 X Z 60	-
			80	ISO 2976	10	45009708	BA 75/2500 X Z 80	-
	150	Z	36	ISO 2976	10	45009936	BA 150/2500 X Z 36	-

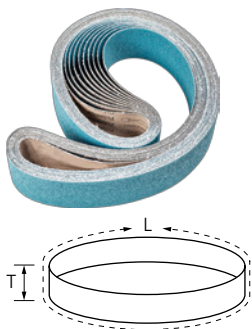

Ejecución corindón de circonio Z-FORTE

Para trabajos de lijados agresivos con elevada capacidad de arranque y larga vida útil en lijado muy frío. Especialmente adecuadas para lijado de piezas finas de acero inoxidable (INOX) y aceros malos conductores del calor o para aleaciones de base níquel.

Características:

- Alta rentabilidad gracias al gran rendimiento de amolado y a su larga vida útil.
- Gran resistencia a la rotura con una flexibilidad óptima.
- Acabados homogéneos gracias a la excelente adherencia del grano.

L [mm]	T [mm]	Abrasivo	Tamaño de grano	Según ISO		Núm. de artículo	Denominación	Precio/ unidad EUR
2.000	75	Z-FORTE	36 FORTE	ISO 2976	10	45010063	BA 75/2000 X Z 36 FORTE	-
			40 FORTE	ISO 2976	10	45010064	BA 75/2000 X Z 40 FORTE	-
			60 FORTE	ISO 2976	10	45010066	BA 75/2000 X Z 60 FORTE	-
			80 FORTE	ISO 2976	10	45010068	BA 75/2000 X Z 80 FORTE	-
2.500	75	Z-FORTE	36 FORTE	ISO 2976	10	45010073	BA 75/2500 X Z 36 FORTE	-

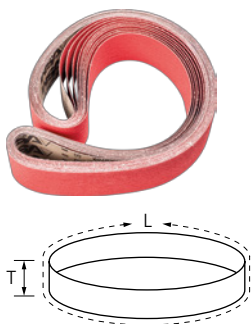

Ejecución grano cerámico CO-COOL

Rendimiento máximo constante debido a los granos cerámicos autoafilantes. Gracias a los aditivos activantes de lijado se consigue una capacidad de arranque mayor, se evita el embosado y mejoran la refrigeración del lijado en materiales duros y malos conductores del calor.



Características:

- Alta rentabilidad gracias al gran rendimiento de amolado y a su larga vida útil.
- Gran resistencia a la rotura con una flexibilidad óptima.
- Acabados homogéneos gracias a la excelente adherencia del grano.

L [mm]	T [mm]	Abrasivo	Tamaño de grano	Según ISO		Núm. de artículo	Denominación	Precio/ unidad EUR
1.000	120	CO-COOL	40	-	10	47502389	BA 120/1000 X CO-COOL 40	-
1.220	120	CO-COOL	40	-	10	47502433	BA 120/1220 X CO-COOL 40	-
2.000	50	CO-COOL	36	ISO 2976	10	45005631	BA 50/2000 X CO-COOL 36	-
			40	ISO 2976	10	45005632	BA 50/2000 X CO-COOL 40	-
			60	ISO 2976	10	45005634	BA 50/2000 X CO-COOL 60	-

Continúa en la página siguiente



L [mm]	T [mm]	Abrasivo	Tamaño de grano	Según ISO		Núm. de artículo	Denominación	Precio/ unidad EUR
2.000	50	CO-COOL	80	ISO 2976	10	45005635	BA 50/2000 X CO-COOL 80	-
			120	ISO 2976	10	45005636	BA 50/2000 X CO-COOL 120	-
	75	CO-COOL	36	ISO 2976	10	45005731	BA 75/2000 X CO-COOL 36	-
			40	ISO 2976	10	45005732	BA 75/2000 X CO-COOL 40	-
			60	ISO 2976	10	45005734	BA 75/2000 X CO-COOL 60	-
			80	ISO 2976	10	45005735	BA 75/2000 X CO-COOL 80	-
2.500	75	CO-COOL	120	ISO 2976	10	45005736	BA 75/2000 X CO-COOL 120	-
			36	ISO 2976	10	45005825	BA 75/2500 X CO-COOL 36	-
			40	ISO 2976	10	45005826	BA 75/2500 X CO-COOL 40	-
			60	ISO 2976	10	45005828	BA 75/2500 X CO-COOL 60	-
			80	ISO 2976	10	45005829	BA 75/2500 X CO-COOL 80	-
			120	ISO 2976	10	45005830	BA 75/2500 X CO-COOL 120	-

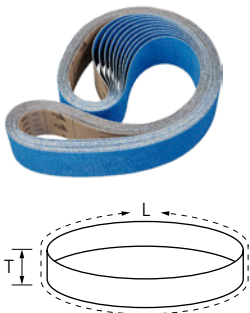

Ejecución VICTOGRAIN-COOL

Para un lijado muy agresivo con una elevada capacidad de arranque, un rendimiento máximo constante y una vida útil extremadamente larga en acero, así como en materiales duros y con conductividad térmica deficiente. Los aditivos activantes del lijado del recubrimiento impiden que se emboce la herramienta y mejoran la refrigeración del lijado.

Características:

- Alta rentabilidad gracias al gran rendimiento de amolado y a su larga vida útil.
- Gran resistencia a la rotura con una flexibilidad óptima.

- Acabados homogéneos gracias a la excelente adherencia del grano.

L [mm]	T [mm]	Abrasivo	Tamaño de grano	Según ISO		Núm. de artículo	Denominación	Precio/ unidad EUR
2.000	50	VICTOGRAIN-COOL	36	ISO 2976	10	45005637	BA 50/2000 VICTOGRAIN-COOL 36	-
	75	VICTOGRAIN-COOL	36	ISO 2976	10	45005638	BA 75/2000 VICTOGRAIN-COOL 36	-
2.500	75	VICTOGRAIN-COOL	36	ISO 2976	10	45005639	BA 75/2500 VICTOGRAIN-COOL 36	-

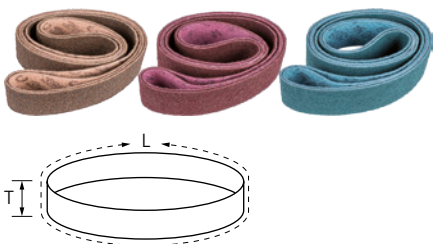

Ejecución vellón

Adecuadas para todo tipo de trabajos de mecanizado de superficies metálicas en uso estacionario; por ejemplo, para eliminar marcas de rectificado previo, eliminar óxido y trabajos de desbarbado ligeros. Se pueden lograr superficies matizadas y satinadas.

Características:

- Alta rentabilidad gracias al gran rendimiento de amolado y a su larga vida útil.

- Gran resistencia a la rotura con una flexibilidad óptima.
- Acabados homogéneos gracias a la excelente adherencia del grano.

L [mm]	T [mm]	Abrasivo	Tamaño de grano	Ejecución		Núm. de artículo	Denominación	Precio/ unidad EUR
2.000	75	A	100 G	basto, marrón claro	2	45011701	VB 75/2000 A 100 G	-
			180 M	medio, marrón rojizo	2	45011702	VB 75/2000 A 180 M	-
			240 F	fino, azul	2	45011703	VB 75/2000 A 240 F	-
2.500	75	A	180 M	medio, marrón rojizo	2	45011705	VB 75/2500 A 180 M	-

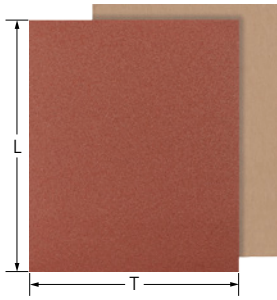

Ejecución de corindón A, marrón BR

Los pliegos de lija con soporte tela marrón son apropiados para el uso general en trabajos de máxima exigencia de mecanizado de aceros aleados y no aleados, y de metales no férricos.



Características:

- Muy buena adherencia de grano en tejido muy flexible.
- Alto rendimiento de rectificado.
- Resistente al aceite y el petróleo.

L [mm]	T [mm]	Abrasivo	Tamaño de grano		Núm. de artículo	Denominación	Precio/ unidad EUR
280	230	A	40	50	45013004	BG BR 230x280 A 40	-
			60	50	45013006	BG BR 230x280 A 60	-
			80	50	45013008	BG BR 230x280 A 80	-
			100	50	45013010	BG BR 230x280 A 100	-
			120	50	45013012	BG BR 230x280 A 120	-
			150	50	45013015	BG BR 230x280 A 150	-
			180	50	45013018	BG BR 230x280 A 180	-
			220	50	45013022	BG BR 230x280 A 220	-
			240	50	45013024	BG BR 230x280 A 240	-
			280	50	45013028	BG BR 230x280 A 280	-
			320	50	45013032	BG BR 230x280 A 320	-
			400	50	45013040	BG BR 230x280 A 400	-
			444	50	45013044	BG BR 230x280 A 444	-
			999	50	45013099	BG BR 230x280 A 999	-

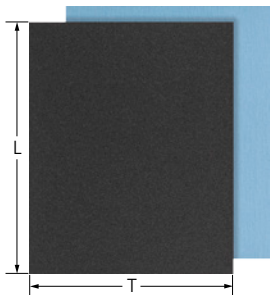

Ejecución de corindón A, azul BL

Los pliegos de lija con soporte tela azul son la alternativa económica para mecanizado normal de superficies de madera lacadas y superficies de metal.



Características:

- Buena adherencia de grano sobre soporte de tela resistente.
- Buen rendimiento de lijado.

L [mm]	T [mm]	Abrasivo	Tamaño de grano		Núm. de artículo	Denominación	Precio/ unidad EUR
280	230	A	40	50	45012004	BG BL 230x280 A 40	-
			60	50	45012006	BG BL 230x280 A 60	-
			80	50	45012008	BG BL 230x280 A 80	-
			100	100	45012010	BG BL 230x280 A 100	-
			120	100	45012012	BG BL 230x280 A 120	-
			150	100	45012015	BG BL 230x280 A 150	-
			180	100	45012018	BG BL 230x280 A 180	-
			220	100	45012022	BG BL 230x280 A 220	-
			240	100	45012024	BG BL 230x280 A 240	-

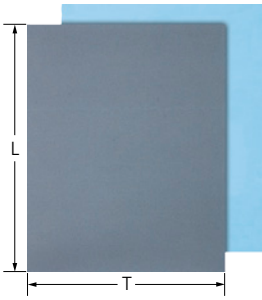

Ejecución SiC, resistente al agua W

El abrasivo SiC se utiliza en barnices, pinturas y vidrios. Especialmente apropiado para todos los trabajos de lijado húmedo de piezas lacadas convencionales.

Características:

- Muy buena adherencia de grano en papel ligero muy flexible.
- Máximo rendimiento de lijado.
- Se pueden usar para el amolado seco y húmedo.

L [mm]	T [mm]	Abrasivo	Tamaño de grano		Núm. de artículo	Denominación	Precio/ unidad EUR
280	230	SiC	100	50	45014010	BP W 230x280 SiC 100	-
			120	50	45014012	BP W 230x280 SiC 120	-
			150	50	45014015	BP W 230x280 SiC 150	-
			180	50	45014018	BP W 230x280 SiC 180	-
			220	50	45015022	BP W 230x280 SiC 220	-
			240	50	45015024	BP W 230x280 SiC 240	-
			280	50	45015028	BP W 230x280 SiC 280	-
			320	50	45015032	BP W 230x280 SiC 320	-
			360	50	45015036	BP W 230x280 SiC 360	-
			400	50	45015040	BP W 230x280 SiC 400	-
			500	50	45015050	BP W 230x280 SiC 500	-
			600	50	45015060	BP W 230x280 SiC 600	-
			800	50	45015080	BP W 230x280 SiC 800	-
			1000	50	45015100	BP W 230x280 SiC 1000	-
1200	50	45015120	BP W 230x280 SiC 1200	-			

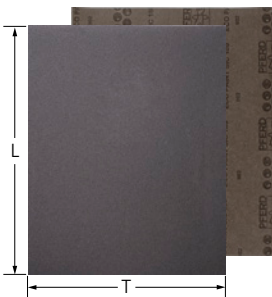

Ejecución ECO W

La ejecución ECO W con carburo de silicio (SiC) es una alternativa rentable para el uso en barniz y vidrio. Ideal para todos los trabajos de lijado húmedo de piezas lacadas convencionales.

Características:

- Muy buena adherencia de grano en papel ligero muy flexible.
- Máximo rendimiento de lijado.
- Se pueden usar para el amolado seco y húmedo.

L [mm]	T [mm]	Abrasivo	Tamaño de grano		Núm. de artículo	Denominación	Precio/ unidad EUR
280	230	SiC	60	50	45015254	BP-W ECO PAINT 230X280 SiC 60	-
			80	50	45015255	BP-W ECO PAINT 230X280 SiC 80	-
			100	50	45015256	BP-W ECO PAINT 230X280 SiC 100	-
			120	50	45015257	BP-W ECO PAINT 230X280 SiC 120	-
			150	50	45015258	BP-W ECO PAINT 230X280 SiC 150	-
			180	50	45015259	BP-W ECO PAINT 230X280 SiC 180	-
			220	50	45015260	BP-W ECO PAINT 230X280 SiC 220	-
			240	50	45015261	BP-W ECO PAINT 230X280 SiC 240	-
			320	50	45015262	BP-W ECO PAINT 230X280 SiC 320	-
			400	50	45015263	BP-W ECO PAINT 230X280 SiC 400	-
			600	50	45015264	BP-W ECO PAINT 230X280 SiC 600	-
			800	50	45015265	BP-W ECO PAINT 230X280 SiC 800	-
			1000	50	45015266	BP-W ECO PAINT 230X280 SiC1000	-
			1200	50	45015267	BP-W ECO PAINT 230X280 SiC1200	-
2000	50	45015268	BP-W ECO PAINT 230X280 SiC2000	-			



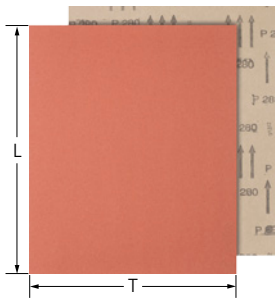

Ejecución corindón A

El abrasivo corindón A es la alternativa económica para una exigencia normal en el lijado de superficies lacadas en madera o metal.

Características:

- Buena adherencia de grano sobre papel resistente.
- Buen rendimiento de lijado.

L [mm]	T [mm]	Abrasivo	Tamaño de grano		Núm. de artículo	Denominación	Precio/ unidad EUR
280	230	A	40	50	45015204	BP 230x280 A 40	-
			60	50	45015206	BP 230x280 A 60	-
			80	50	45015208	BP 230x280 A 80	-
			100	100	45015210	BP 230x280 A 100	-
			120	100	45015212	BP 230x280 A 120	-
			150	100	45015215	BP 230x280 A 150	-
			180	100	45015218	BP 230x280 A 180	-
			220	100	45015222	BP 230x280 A 220	-
			240	100	45015224	BP 230x280 A 240	-
			280	100	45015228	BP 230x280 A 280	-
			400	100	45015240	BP 230x280 A 400	-

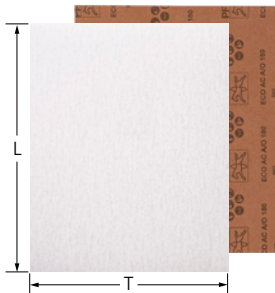

Ejecución ECO AC

El recubrimiento Stearat es un recubrimiento antiadherente (AC) que impide el embozado del pliego de lija. La ejecución ECO AC con corindón A es una alternativa rentable para trabajos de desgaste universales en la industria y la artesanía.

Características:

- Alto rendimiento de amolado gracias a la excelente adherencia del grano.
- El recubrimiento antiadherente (AC) impide el embozado con un desgaste mínimo.

L [mm]	T [mm]	Abrasivo	Tamaño de grano		Núm. de artículo	Denominación	Precio/ unidad EUR
280	230	A	60	50	45015241	BP ECO AC 230X280 A 60	-
			80	50	45015242	BP ECO AC 230X280 A 80	-
			100	50	45015243	BP ECO AC 230X280 A 100	-
			120	50	45015244	BP ECO AC 230X280 A 120	-
			150	50	45015245	BP ECO AC 230X280 A 150	-
			180	50	45015246	BP ECO AC 230X280 A 180	-
			220	50	45015247	BP ECO AC 230X280 A 220	-
			240	50	45015248	BP ECO AC 230X280 A 240	-
			320	50	45015249	BP ECO AC 230X280 A 320	-
			400	50	45015250	BP ECO AC 230X280 A 400	-
			600	50	45015251	BP ECO AC 230X280 A 600	-
			800	50	45015252	BP ECO AC 230X280 A 800	-
			1000	50	45015253	BP ECO AC 230X280 A 1000	-

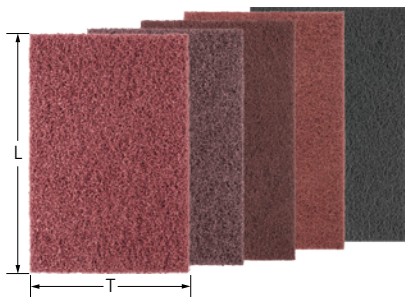

Hojas de vellón POLINOX PVSK

Adecuado para trabajos de afinado en superficies; de pequeñas a grandes y contornos, así como trabajos de limpieza en metales y superficies pintadas con lijado manual. Se pueden lograr superficies matizadas y satinadas. Estructura muy abierta.



Características:

- Se adapta de forma óptima a los contornos gracias a su gran flexibilidad.
- Llegan a puntos de difícil acceso.

L [mm]	T [mm]	Abrasivo	Tamaño de grano		Núm. de artículo	Denominación	Precio/ unidad EUR
229	150	A	240	20	47201628	PVSK 150 A 280 GREEN	-
			-	20	47201630	PVSK 150 WHITE	-
225	150	A	80	10	44697108	PVSK 150 A 80	-
			100	10	44697110	PVSK 150 A 100	-
			180	10	44697118	PVSK 150 A 180	-
			280	10	44697128	PVSK 150 A 280	-
			SiC	400	10	44697640	PVSK 150 SiC 400

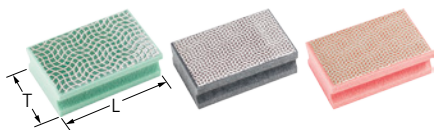

Ejecución HP diamante

Ideal para el mecanizado de recubrimientos de protección contra el desgaste y blindajes. Se recomienda especialmente para el mecanizado de los materiales usados en la construcción de transmisiones. También resulta ideal para el mecanizado de materiales extremadamente duros.

Características:

- Superficie de acabado homogénea gracias a los abrasivos de alta calidad. Llegan a puntos de difícil acceso.
- Se pueden usar para el amolado seco y húmedo.

L [m]	T [mm]	Abrasivo	Tamaño de grano [µm]		Núm. de artículo	Denominación	Precio/unidad EUR
90	55	DIA	76	1	44696013	HP 5590 DIA 76	-
			126	1	44696012	HP 5590 DIA 126	-
			251	1	44696011	HP 5590 DIA 251	-

Abrasivos flexibles

Espojas abrasivas

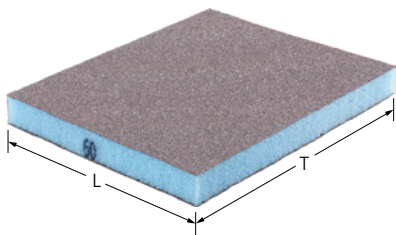

Ejecución corindón A

La esponja abrasiva es adecuada para el desbaste manual de superficies planas e irregulares. Es ideal para el mecanizado de madera, pinturas y metales, para la construcción en seco y para todo tipo de piezas de trabajo pequeñas.

Características:

- La buena adherencia del grano al material soporte garantiza una vida útil larga.
- Se puede lavar y usar de nuevo.
- Buen rendimiento de lijado.

L [mm]	T [mm]	Superficies de desbaste	Abrasivo	Tamaño de grano		Núm. de artículo	Denominación	Precio/unidad EUR
69	98	4	A	60	5	44697650	ASP 69x98x26 4S A 60	-
				100	5	44697651	ASP 69x98x26 4S A 100	-
				180	5	44697652	ASP 69x98x26 4S A 180	-
98	120	2	A	60	5	44697653	ASP 98x120x13 2S A 60	-
				100	5	44697654	ASP 98x120x13 2S A 100	-
				180	5	44697655	ASP 98x120x13 2S A 180	-

4

Juego de esponjas abrasivas



Juego de esponjas abrasivas

Las esponjas abrasivas son adecuadas para el desbaste manual de superficies planas e irregulares. Son ideales para el mecanizado de madera, pinturas y metales, para la construcción en seco y para todo tipo de piezas de trabajo pequeñas. El juego de tres piezas permite el uso de lijado fino o basto.

Contenido:

Una esponja abrasiva de cada tamaño de grano 60, 100 y 180.

Características:

- La buena adherencia del grano al material soporte garantiza una vida útil larga.
- Se puede lavar y usar de nuevo.
- Buen rendimiento de lijado.

L [mm]	B [mm]	H [mm]		Núm. de artículo	Denominación	Precio/unidad EUR
69	98	26	1	44698010	SET ASP 69x98x26 4S	-
98	120	13	1	44698011	SET ASP 98x120x13 2S	-



Tejido, ejecución de corindón A

El soporte de tejido es apropiado para el uso universal en trabajos de máxima exigencia de lijado de aceros aleados y no aleados, y de metales no férricos. El cartón dispone de una arista de corte para cortar los trozos de lija en el puesto de trabajo.



Características:

- Se adapta de forma óptima a los contornos gracias a su gran flexibilidad.
- Poco desgaste gracias a la gran resistencia a la rotura y a la buena adherencia del grano.
- El soporte para rollos de lija adecuado debe pedirse por separado.

T [mm]	Longitud [m]	D [mm]	Abrasivo	Tamaño de grano		Núm. de artículo	Denominación	Precio/ unidad EUR
25	50	75	A	60	1	45016006	SBR-ER 25X50 A 60	-
				80	1	45016008	SBR-ER 25X50 A 80	-
				100	1	45016010	SBR 25 A 100	-
				120	1	45016012	SBR 25 A 120	-
				150	1	45016015	SBR 25 A 150	-
				180	1	45016018	SBR 25 A 180	-
				240	1	45016024	SBR 25 A 240	-
				320	1	45016032	SBR 25 A 320	-
				400	1	45016040	SBR 25 A 400	-
				600	1	45016060	SBR 25 A 600	-
				800	1	45016080	SBR 25 A 800	-
38	25	75	A	40	1	45016404	SBR 38 A 40	-
				50	1	45016405	SBR 38 A 50	-
				60	1	45016406	SBR 38 A 60	-
				80	1	45016408	SBR 38 A 80	-
				100	1	45016410	SBR 38 A 100	-
				120	1	45016412	SBR 38 A 120	-
				150	1	45016415	SBR 38 A 150	-
				180	1	45016418	SBR 38 A 180	-
				220	1	45016422	SBR 38 A 220	-
				240	1	45016424	SBR 38 A 240	-
				320	1	45016432	SBR 38 A 320	-
				400	1	45016440	SBR 38 A 400	-
				40	50	75	A	40
60	1	45016106	SBR 40 A 60					-
80	1	45016108	SBR 40 A 80					-
100	1	45016110	SBR 40 A 100					-
120	1	45016112	SBR 40 A 120					-
150	1	45016115	SBR 40 A 150					-
180	1	45016118	SBR 40 A 180					-
220	1	45016122	SBR 40 A 220					-
240	1	45016124	SBR 40 A 240					-
320	1	45016132	SBR 40 A 320					-
400	1	45016140	SBR 40 A 400					-
50	50	75	A	40	1	45016204	SBR 50 A 40	-
				60	1	45016206	SBR 50 A 60	-
				80	1	45016208	SBR 50 A 80	-
				100	1	45016210	SBR 50 A 100	-
				120	1	45016212	SBR 50 A 120	-
				150	1	45016215	SBR 50 A 150	-

Continúa en la página siguiente



Abrasivos flexibles

Rollos de lija SBR



T [mm]	Longitud [m]	D [mm]	Abrasivo	Tamaño de grano		Núm. de artículo	Denominación	Precio/ unidad EUR
50	50	75	A	180	1	45016218	SBR 50 A 180	-
				220	1	45016220	SBR 50 A 220	-
				240	1	45016224	SBR 50 A 240	-
				320	1	45016232	SBR 50 A 320	-
				400	1	45016240	SBR 50 A 400	-
				600	1	45016260	SBR 50 A 600	-
100	50	75	A	40	1	45016304	SBR 100 A 40	-
				60	1	45016306	SBR 100 A 60	-
				80	1	45016308	SBR 100 A 80	-
				100	1	45016310	SBR 100 A 100	-
				120	1	45016312	SBR 100 A 120	-
				150	1	45016315	SBR 100 A 150	-
				180	1	45016318	SBR 100 A 180	-
				240	1	45016324	SBR 100 A 240	-
				320	1	45016332	SBR 100 A 320	-
				400	1	45016340	SBR 100 A 400	-

4



Rollos de lija SBR-P

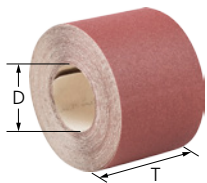

Papel, ejecución de corindón A

El abrasivo corindón A es la alternativa económica para una exigencia normal en el lijado de superficies lacadas en madera o metal.



Características:

- Se adapta de forma óptima a los contornos gracias a su gran flexibilidad.
- Poco desgaste gracias a la gran resistencia a la rotura y a la buena adherencia del grano.

T [mm]	Longitud [m]	D [mm]	Abrasivo	Tamaño de grano		Núm. de artículo	Denominación	Precio/ unidad EUR
115	25	75	A	40	1	45016534	SBR-P 115 A 40	-
				60	1	45016536	SBR-P 115 A 60	-
				80	1	45016538	SBR-P 115 A 80	-
				100	1	45016540	SBR-P 115 A 100	-
				120	1	45016542	SBR-P 115 A 120	-
				150	1	45016545	SBR-P 115 A 150	-



Ejecución SRH 1

Soporte de pared que facilita la colocación del rollo y el corte del mismo en tiras de la longitud deseada.

Características:

- Permite el almacenamiento correcto de rollos de lija.

Número de rodillos	Ideal para anchura de rodillos [mm]	Ideal para ø de rodillos [mm]		Núm. de artículo	Denominación	Precio/unidad EUR
1	25, 38, 40, 50	380	1	42990001	SRH 1	-



Ejecución SRH 5

Soporte de pared que facilita la colocación del rollo y el corte del mismo en tiras de la longitud deseada. Se pueden combinar libremente rollos de diferentes tamaños.

Características:

- Permite el almacenamiento correcto de rollos de lija.

Número de rodillos	Ideal para anchura de rodillos [mm]	Ideal para ø de rodillos [mm]		Núm. de artículo	Denominación	Precio/unidad EUR
5	25, 38, 40, 50	260	1	42990007	SRH 5	-



Rodillos de vellón POLINOX VBR



Ejecuciones de corindón A y de carburo de silicio SiC

Adecuado para trabajos de afinado en superficies pequeñas a grandes y contornos, así como trabajos de limpieza en metales y superficies pintadas con lijado manual. Se pueden lograr superficies matizadas y satinadas. Estructura muy abierta.



Características:

- Se adapta de forma óptima a los contornos gracias a su gran flexibilidad.
- Llegan a puntos de difícil acceso.

T [mm]	Longitud [m]	Abrasivo	Tamaño de grano		Núm. de artículo	Denominación	Precio/unidad EUR
100	10	A	80	1	45018308	VBR 100 A 80	-
			100	1	45018310	VBR 100 A 100	-
			180	1	45018318	VBR 100 A 180	-
			280	1	45018328	VBR 100 A 280	-
		SiC	400	1	45018440	VBR 100 SiC 400	-

Abrasivos flexibles

Cuerda abrasiva



Ejecución SS

Gracias a su gran flexibilidad, es adecuada para trabajos de lijado y repaso en lugares de difícil acceso. Especialmente recomendado para trabajar en agujeros, ranuras y perforaciones muy pequeños en la fabricación de herramientas y moldes. Disponible en corindón A y carburo de silicio SiC.



Características:

- Se adapta de forma óptima a los contornos gracias a su gran flexibilidad.
- Poco desgaste gracias a la gran resistencia a la rotura y a la buena adherencia del grano.
- La cuerda abrasiva puede acortarse a la longitud necesaria.

D [mm]	Longitud [m]	Tamaño de grano		Núm. de artículo	Denominación	Precio/unidad EUR
Carburo de silicio SiC						
0,5	15	200	1	45019001	SS 0,5 mm x 15 m SiC 200	-
Corindón A						
0,8	15	200	1	45019002	SS 0,8 mm x 15 m A 200	-
1	15	180	1	45019003	SS 1,0 mm x 15 m A 180	-
1,4	15	150	1	45019004	SS 1,4 mm x 15 m A 150	-
1,8	15	180	1	45019005	SS 1,8 mm x 15 m A 180	-
2,1	15	120	1	45019006	SS 2,1 mm x 15 m A 120	-

Discos de lija de hook and loop KSS

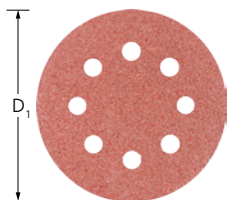

Ejecución corindón A

Los discos de lija sistema hook and loop son adecuados para el lijado fino de grandes superficies con lijadoras orbitales sobre todo tipo de metales, madera, plásticos, pinturas y barnices. Para todo tipo de trabajos de lijado, desde lijado basto hasta lijado fino, en la industria y taller.

Características:

- Alta rentabilidad gracias al cambio rápido de herramientas y el alto rendimiento de lijado.

- Máxima vida útil debido al mínimo embocado.

D ₁ [mm]	Número de agujeros	Abrasivo	Tamaño de grano		Núm. de artículo	Denominación	Precio/unidad EUR
125	-	A	40	25	45017760	KSS 125 O LA 40	-
			60	25	45017761	KSS 125 O LA 60	-
			80	25	45017762	KSS 125 O LA 80	-
			100	25	45017763	KSS 125 O LA 100	-
			120	25	45017764	KSS 125 O LA 120	-
			150	25	45017765	KSS 125 O LA 150	-
	8	A	40	25	45017004	KSS 125 8 LA 40	-
			60	25	45017006	KSS 125 8 LA 60	-
			80	25	45017008	KSS 125 8 LA 80	-
			100	25	45017010	KSS 125 8 LA 100	-
			120	25	45017012	KSS 125 8 LA 120	-
			150	25	45017015	KSS 125 8 LA 150	-
			180	25	45017018	KSS 125 8 LA 180	-
			240	25	45017024	KSS 125 8 LA 240	-
			320	25	45017032	KSS 125 8 LA 320	-
			400	25	45017040	KSS 125 8 LA 400	-

Continúa en la página siguiente

D ₁ [mm]	Número de agujeros	Abrasivo	Tamaño de grano		Núm. de artículo	Denominación	Precio/ unidad EUR
150	-	A	40	25	45017770	KSS 150 O L A 40	-
			60	25	45017771	KSS 150 O L A 60	-
			80	25	45017772	KSS 150 O L A 80	-
			100	25	45017773	KSS 150 O L A 100	-
			120	25	45017774	KSS 150 O L A 120	-
			150	25	45017775	KSS 150 O L A 150	-
			180	25	45017776	KSS 150 O L A 180	-
			240	25	45017777	KSS 150 O L A 240	-
	6	A	40	25	45017104	KSS 150 6 L A 40	-
			60	25	45017106	KSS 150 6 L A 60	-
			80	25	45017108	KSS 150 6 L A 80	-
			100	25	45017110	KSS 150 6 L A 100	-
			120	25	45017112	KSS 150 6 L A 120	-
			150	25	45017115	KSS 150 6 L A 150	-
			180	25	45017118	KSS 150 6 L A 180	-
			240	25	45017124	KSS 150 6 L A 240	-
			320	25	45017132	KSS 150 6 L A 320	-
			400	25	45017140	KSS 150 6 L A 400	-
	8	A	40	25	45017144	KSS 150 8 L A 40	-
			60	25	45017146	KSS 150 8 L A 60	-
			80	25	45017148	KSS 150 8 L A 80	-
			100	25	45017150	KSS 150 8 L A 100	-
			120	25	45017152	KSS 150 8 L A 120	-
			150	25	45017155	KSS 150 8 L A 150	-



Discos de lija de hook and loop KSS-NET

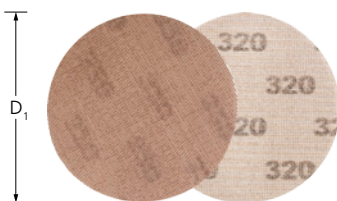

Ejecución corindón A

Los discos de lija de hook and loop en la ejecución NET están formados por un tejido de red al que mediante un sistema de fijación de alto rendimiento el grano abrasivo queda perfectamente adherido. Permite trabajar sin polvo en todo tipo de trabajos de lijado de superficies medianas y grandes.



Características:

- Vida útil muy larga y gran capacidad de arranque de material.
- Se consiguen superficies finas uniformes. Trabajo sin polvo gracias a la buena aspiración.
- Estructura de red resistente al desgarro y estabilidad en cantos.

D ₁ [mm]	Abrasivo	Tamaño de grano		Núm. de artículo	Denominación	Precio/unidad EUR
125	A	80	25	45018001	KSS NET 125 A 80	-
		100	25	45018002	KSS NET 125 A 100	-
		120	25	45018003	KSS NET 125 A 120	-
		150	25	45018004	KSS NET 125 A 150	-
		180	25	45018005	KSS NET 125 A 180	-
		240	25	45018006	KSS NET 125 A 240	-
		320	25	45018007	KSS NET 125 A 320	-
		400	25	45018008	KSS NET 125 A 400	-

Continúa en la página siguiente

Abrasivos flexibles

Discos de lija de hook and loop KSS-NET



D ₁ [mm]	Abrasivo	Tamaño de grano		Núm. de artículo	Denominación	Precio/unidad EUR
125	A	600	25	45018009	KSS NET 125 A 600	-
		800	25	45018010	KSS NET 125 A 800	-
		1000	25	45018011	KSS NET 125 A 1000	-
150	A	80	25	45018012	KSS NET 150 A 80	-
		100	25	45018013	KSS NET 150 A 100	-
		120	25	45018014	KSS NET 150 A 120	-
		150	25	45018015	KSS NET 150 A 150	-
		180	25	45018016	KSS NET 150 A 180	-
		240	25	45018017	KSS NET 150 A 240	-
		320	25	45018018	KSS NET 150 A 320	-
		400	25	45018019	KSS NET 150 A 400	-
		600	25	45018020	KSS NET 150 A 600	-
		800	25	45018021	KSS NET 150 A 800	-
		1000	25	45018022	KSS NET 150 A 1000	-

4

Portadiscos para discos de lija de hook and loop

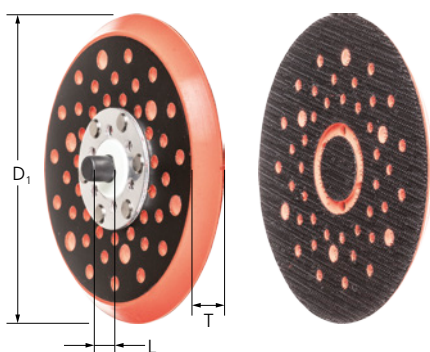

Portadiscos para discos de lija de hook and loop

Se puede utilizar en diferentes lijadoras orbitales con rosca 5/16". En especial utilizado con los discos de lija de hook and loop ejecución NET ofrece ventajas especiales.

Características:

- Un entorno de trabajo más limpio y con bajo nivel de polvo. De aplicación universal gracias a los múltiples agujeros.
- Compatible con muchas lijadoras orbitales y discos de hook and loop.
- Sistema de hook and loop extremadamente fuerte y duradero.

D ₁ [mm]	T [mm]	L [mm]	Rosca	Ideal para ø de discos de lija de hook and loop [mm]		Núm. de artículo	Denominación	Precio/unidad EUR
125	10	9	5/16-24 UNF	125	1	45017778	KSS-H 125-5/16	-
150	10	9	5/16-24 UNF	150	1	45017779	KSS-H 150-5/16	-

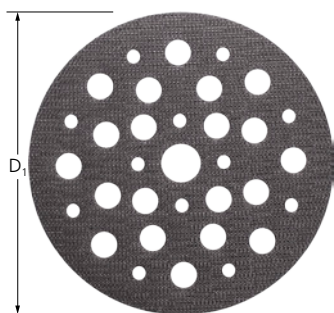

Protector para portadiscos de discos de lija de hook and loop

La almohadilla protectora protege el portadiscos del desgaste prematuro y es de uso universal con discos de hook and loop. Gracias a sus múltiples agujeros el polvo de lijado se puede aspirar de manera muy efectiva.

Características:

- Un entorno de trabajo más limpio y con bajo nivel de polvo. De aplicación universal gracias a los múltiples agujeros.
- Compatible con muchas lijadoras orbitales y discos de hook and loop.
- Sistema de hook and loop extremadamente fuerte y duradero.

D ₁ [mm]	Ideal para ø de discos de lija de hook and loop [mm]		Núm. de artículo	Denominación	Precio/unidad EUR
125	125	5	45017780	KSS-PP 125	-
150	150	5	45017781	KSS-PP 150	-

La vía más rápida hasta la herramienta óptima

			Abrasivo ▶				
			Corindón A	Corindón de circonio Z	Corindón de circonio Z-COOL	Grano cerámico CO-COOL	Carburo de silicio SiC
Grupo de materiales ▼							
Acero y acero de fundición	Aceros sin templar y no bonificados	Aceros para la construcción, aceros al carbono, aceros para herramientas, aceros sin alear y acero fundido	●	○		●	
	Aceros templados y bonificados	Aceros para herramientas, aceros bonificados, aceros aleados y acero fundido	○	●		●	
Acero inoxidable (INOX)	Aceros inoxidables y resistentes a ácidos	Aceros inoxidables austeníticos y férricos		○	●	●	
Metales no férricos	Metales no férricos blandos y metales no férricos	Aleaciones de aluminio blandas	○		○	○	
		Latón, cobre y cinc	●	○	○		
	Metales no férricos duros	Aleaciones de aluminio duras	●	○	○		○
		Bronce y titanio		○	●	●	●
Materiales refractarios	Aleaciones con base de níquel y cobalto		○	●	●		
Fundición	Fundición gris y fundición blanca	Fundición de grafito laminar EN-GJL (FGL), fundición de grafito esferoidal EN-GJS (FGE), fundición maleable blanca EN-GJMW (FMB) y fundición maleable negra EN-GJMB (FMN)	●	○			
Plásticos y otros materiales		Plásticos reforzados con fibra, termo-plásticos, madera, aglomerados y pinturas	●				●

● = muy adecuado ○ = adecuado

Recomendaciones de seguridad

- La velocidad periférica máxima admisible es 30 m/s.
- Por razones de seguridad no deben sobrepasarse las revoluciones máximas permitidas.
- Los manguitos no deben sobresalir del portamanguitos.



¡Usar gafas protectoras!



¡Proteger los oídos!



¡Utilizar guantes!



¡Usar mascarilla!



¡Seguir las recomendaciones de seguridad!



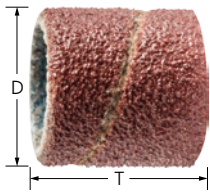

Ejecución corindón A

Para todo tipo de aplicaciones, desde lijado basto hasta fino.



Características:

- Colocación segura del manguito en el portamanguito gracias a la extensión del soporte durante el uso. El portamanguito debe pedirse por separado.
- Vida útil extraordinaria gracias a un proceso de fabricación especial, incluso en usos muy agresivos.
- Máxima rentabilidad gracias al elevado arranque de material y a la gran agresividad del abrasivo.

D [mm]	T [mm]	Abrasivo	Tamaño de grano	r.p.m. rec.		Núm. de artículo	Denominación	Precio/ unidad EUR
Forma cilíndrica								
10	10	A	80	30.000 – 44.000	25	42231108	KSB 1010 A 80	-
			150	30.000 – 44.000	25	42231115	KSB 1010 A 150	-
	20	A	80	30.000 – 44.000	25	42232108	KSB 1020 A 80	-
			150	30.000 – 44.000	25	42232115	KSB 1020 A 150	-
13	10	A	80	30.000 – 44.000	25	42233108	KSB 1310 A 80	-
			150	30.000 – 44.000	25	42233115	KSB 1310 A 150	-
	25	A	80	30.000 – 44.000	25	42234108	KSB 1325 A 80	-
			150	30.000 – 44.000	25	42234115	KSB 1325 A 150	-
15	10	A	60	26.000 – 36.000	25	42235105	KSB 1510 A 60	-
			80	26.000 – 36.000	25	42235108	KSB 1510 A 80	-
			150	26.000 – 36.000	25	42235115	KSB 1510 A 150	-
	30	A	50	26.000 – 36.000	25	42236103	KSB 1530 A 50	-
			60	26.000 – 36.000	25	42236105	KSB 1530 A 60	-
			80	26.000 – 36.000	25	42236108	KSB 1530 A 80	-
			150	26.000 – 36.000	25	42236115	KSB 1530 A 150	-
			240	26.000 – 36.000	25	42236124	KSB 1530 A 240	-
19	25	A	60	20.000 – 30.000	25	42236505	KSB 1925 A 60	-
			80	20.000 – 30.000	25	42236508	KSB 1925 A 80	-
			150	20.000 – 30.000	25	42236515	KSB 1925 A 150	-
			240	20.000 – 30.000	25	42236524	KSB 1925 A 240	-
22	20	A	50	18.000 – 26.000	25	42237104	KSB 2220 A 50	-
			60	18.000 – 26.000	25	42237105	KSB 2220 A 60	-
			80	18.000 – 26.000	25	42237108	KSB 2220 A 80	-
			150	18.000 – 26.000	25	42237115	KSB 2220 A 150	-
25	25	A	60	16.000 – 22.900	25	42237505	KSB 2525 A 60	-
			80	16.000 – 22.900	25	42237508	KSB 2525 A 80	-
			150	16.000 – 22.900	25	42237515	KSB 2525 A 150	-
30	20	A	40	13.000 – 19.100	25	42238104	KSB 3020 A 40	-
			60	13.000 – 19.100	25	42238105	KSB 3020 A 60	-
			80	13.000 – 19.100	25	42238108	KSB 3020 A 80	-
			150	13.000 – 19.100	25	42238115	KSB 3020 A 150	-
	30	A	40	13.000 – 19.100	25	42239104	KSB 3030 A 40	-
			50	13.000 – 19.100	25	42239103	KSB 3030 A 50	-
			60	13.000 – 19.100	25	42239105	KSB 3030 A 60	-
			80	13.000 – 19.100	25	42239108	KSB 3030 A 80	-
38	25	A	40	10.000 – 15.900	25	42239504	KSB 3825 A 40	-
			60	10.000 – 15.900	25	42239505	KSB 3825 A 60	-
			80	10.000 – 15.900	25	42239508	KSB 3825 A 80	-

Continúa en la página siguiente

D [mm]	T [mm]	Abrasivo	Tamaño de grano	r.p.m. rec.		Núm. de artículo	Denominación	Precio/ unidad EUR
38	25	A	150	10.000 – 15.900	25	42239515	KSB 3825 A 150	-
45	30	A	40	8.500 – 12.700	10	42240104	KSB 4530 A 40	-
			50	8.500 – 12.700	10	42240103	KSB 4530 A 50	-
			60	8.500 – 12.700	10	42240105	KSB 4530 A 60	-
			80	8.500 – 12.700	10	42240108	KSB 4530 A 80	-
			150	8.500 – 12.700	10	42240115	KSB 4530 A 150	-
51	25	A	40	7.500 – 11.200	10	42240504	KSB 5125 A 40	-
			60	7.500 – 11.200	10	42240505	KSB 5125 A 60	-
			80	7.500 – 11.200	10	42240508	KSB 5125 A 80	-
			150	7.500 – 11.200	10	42240515	KSB 5125 A 150	-
60	30	A	40	6.500 – 9.500	10	42241104	KSB 6030 A 40	-
			50	6.500 – 9.500	10	42241103	KSB 6030 A 50	-
			60	6.500 – 9.500	10	42241105	KSB 6030 A 60	-
			80	6.500 – 9.500	10	42241108	KSB 6030 A 80	-
			150	6.500 – 9.500	10	42241115	KSB 6030 A 150	-
75	30	A	40	5.000 – 7.600	10	42242104	KSB 7530 A 40	-
			60	5.000 – 7.600	10	42242105	KSB 7530 A 60	-
			80	5.000 – 7.600	10	42242108	KSB 7530 A 80	-
			150	5.000 – 7.600	10	42242115	KSB 7530 A 150	-



Embalaje grande GSB

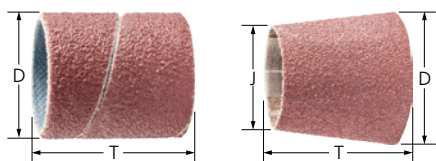

Ejecución corindón A

Para todo tipo de aplicaciones, desde lijado basto hasta fino. Tamaño de embalaje adecuado para uso industrial.



Características:

- Colocación segura del manguito en el portamanguito gracias a la extensión del soporte durante el uso. El portamanguito debe pedirse por separado.
- Vida útil extraordinaria gracias a un proceso de fabricación especial, incluso en usos muy agresivos.
- Máxima rentabilidad gracias al elevado arranque de material y a la gran agresividad del abrasivo.

D [mm]	J [mm]	T [mm]	Abrasivo	Tamaño de grano	r.p.m. rec.		Núm. de artículo	Denominación	Precio/ unidad EUR		
Forma cilíndrica											
4	-	10	A	150	30.000 – 55.000	100	42200415	GSB 0410 A 150	-		
6	-	10	A	150	30.000 – 55.000	100	42200615	GSB 0610 A 150	-		
8	-	10	A	150	30.000 – 55.000	100	42200815	GSB 0810 A 150	-		
10	-	10	A	80	30.000 – 44.000	100	42201108	GSB 1010 A 80	-		
				150	30.000 – 44.000	100	42201115	GSB 1010 A 150	-		
				240	30.000 – 44.000	100	42202124	GSB 1020 A 240	-		
		20	A	60	30.000 – 44.000	100	42202106	GSB 1020 A 60	-		
				80	30.000 – 44.000	100	42202108	GSB 1020 A 80	-		
13	-	10	A	80	30.000 – 44.000	100	42203108	GSB 1310 A 80	-		
				150	30.000 – 44.000	100	42203115	GSB 1310 A 150	-		
				25	A	80	30.000 – 44.000	100	42204108	GSB 1325 A 80	-
						150	30.000 – 44.000	100	42204115	GSB 1325 A 150	-

Continúa en la página siguiente

D [mm]	J [mm]	T [mm]	Abrasivo	Tamaño de grano	r.p.m. rec.		Núm. de artículo	Denominación	Precio/ unidad EUR
15	-	10	A	60	26.000 – 36.000	100	42205105	GSB 1510 A 60	-
				80	26.000 – 36.000	100	42205108	GSB 1510 A 80	-
				150	26.000 – 36.000	100	42205115	GSB 1510 A 150	-
		30	A	50	26.000 – 36.000	100	42206103	GSB 1530 A 50	-
				60	26.000 – 36.000	100	42206105	GSB 1530 A 60	-
				80	26.000 – 36.000	100	42206108	GSB 1530 A 80	-
				150	26.000 – 36.000	100	42206115	GSB 1530 A 150	-
				240	26.000 – 36.000	100	42206124	GSB 1530 A 240	-
19	-	25	A	60	20.000 – 30.000	100	42206505	GSB 1925 A 60	-
				80	20.000 – 30.000	100	42206508	GSB 1925 A 80	-
				150	20.000 – 30.000	100	42206515	GSB 1925 A 150	-
22	-	20	A	50	18.000 – 26.000	100	42207104	GSB 2220 A 50	-
				60	18.000 – 26.000	100	42207105	GSB 2220 A 60	-
				80	18.000 – 26.000	100	42207108	GSB 2220 A 80	-
				150	18.000 – 26.000	100	42207115	GSB 2220 A 150	-
				240	18.000 – 26.000	100	42207124	GSB 2220 A 240	-
25	-	25	A	60	16.000 – 22.900	100	42207505	GSB 2525 A 60	-
				80	16.000 – 22.900	100	42207508	GSB 2525 A 80	-
				150	16.000 – 22.900	100	42207515	GSB 2525 A 150	-
30	-	20	A	40	13.000 – 19.100	100	42208104	GSB 3020 A 40	-
				60	13.000 – 19.100	100	42208105	GSB 3020 A 60	-
				80	13.000 – 19.100	100	42208108	GSB 3020 A 80	-
				150	13.000 – 19.100	100	42208115	GSB 3020 A 150	-
		30	A	40	13.000 – 19.100	100	42209104	GSB 3030 A 40	-
				50	13.000 – 19.100	100	42209103	GSB 3030 A 50	-
				60	13.000 – 19.100	100	42209105	GSB 3030 A 60	-
				80	13.000 – 19.100	100	42209108	GSB 3030 A 80	-
				150	13.000 – 19.100	100	42209115	GSB 3030 A 150	-
				240	13.000 – 19.100	100	42209124	GSB 3030 A 240	-
38	-	25	A	40	10.000 – 15.900	100	42209504	GSB 3825 A 40	-
				60	10.000 – 15.900	100	42209505	GSB 3825 A 60	-
				80	10.000 – 15.900	100	42209508	GSB 3825 A 80	-
				150	10.000 – 15.900	100	42209515	GSB 3825 A 150	-
45	-	30	A	40	8.500 – 12.700	100	42210104	GSB 4530 A 40	-
				50	8.500 – 12.700	100	42210103	GSB 4530 A 50	-
				60	8.500 – 12.700	100	42210105	GSB 4530 A 60	-
				80	8.500 – 12.700	100	42210108	GSB 4530 A 80	-
				150	8.500 – 12.700	100	42210115	GSB 4530 A 150	-
				240	8.500 – 12.700	100	42210124	GSB 4530 A 240	-
51	-	25	A	40	7.500 – 11.200	100	42210504	GSB 5125 A 40	-
				60	7.500 – 11.200	100	42210505	GSB 5125 A 60	-
				80	7.500 – 11.200	100	42210508	GSB 5125 A 80	-
				150	7.500 – 11.200	100	42210515	GSB 5125 A 150	-
60	-	30	A	40	6.500 – 9.500	100	42211104	GSB 6030 A 40	-
				50	6.500 – 9.500	100	42211103	GSB 6030 A 50	-
				60	6.500 – 9.500	100	42211105	GSB 6030 A 60	-
				80	6.500 – 9.500	100	42211108	GSB 6030 A 80	-
				150	6.500 – 9.500	100	42211115	GSB 6030 A 150	-
75	-	30	A	40	5.000 – 7.600	100	42212104	GSB 7530 A 40	-
				60	5.000 – 7.600	100	42212105	GSB 7530 A 60	-
				80	5.000 – 7.600	100	42212108	GSB 7530 A 80	-
				150	5.000 – 7.600	100	42212115	GSB 7530 A 150	-
100	-	40	A	40	4.000 – 5.700	50	42213104	GSB 10040 A 40	-
				60	4.000 – 5.700	50	42213105	GSB 10040 A 60	-

Continúa en la página siguiente

D [mm]	J [mm]	T [mm]	Abrasivo	Tamaño de grano	r.p.m. rec.		Núm. de artículo	Denominación	Precio/ unidad EUR
100	-	40	A	80	4.000 – 5.700	50	42213108	GSB 10040 A 80	-
				150	4.000 – 5.700	50	42213115	GSB 10040 A 150	-
Forma cónica									
20	14	63	A	40	19.000 – 26.000	100	42214104	GSB 201463 A 40	-
				60	19.000 – 26.000	100	42214105	GSB 201463 A 60	-
				80	19.000 – 26.000	100	42214108	GSB 201463 A 80	-
				150	19.000 – 26.000	100	42214115	GSB 201463 A 150	-
				240	19.000 – 26.000	100	42214124	GSB 201463 A 240	-
29	22	30	A	40	13.000 – 19.100	100	42215104	GSB 292230 A 40	-
				60	13.000 – 19.100	100	42215105	GSB 292230 A 60	-
				80	13.000 – 19.100	100	42215108	GSB 292230 A 80	-
				150	13.000 – 19.100	100	42215115	GSB 292230 A 150	-
36	22	60	A	40	10.000 – 15.900	100	42216104	GSB 362260 A 40	-
				60	10.000 – 15.900	100	42216105	GSB 362260 A 60	-
				80	10.000 – 15.900	100	42216108	GSB 362260 A 80	-
				150	10.000 – 15.900	100	42216115	GSB 362260 A 150	-

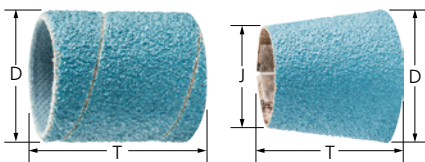

Ejecución corindón de circonio Z

Para trabajos de lijado bastos con elevada capacidad de arranque y larga vida útil. Tamaño de embalaje adecuado para uso industrial.



Características:

- Colocación segura del manguito en el portamanguito gracias a la extensión del soporte durante el uso. El portamanguito debe pedirse por separado.
- Vida útil extraordinaria gracias a un proceso de fabricación especial, incluso en usos muy agresivos.
- Máxima rentabilidad gracias al elevado arranque de material y a la gran agresividad del abrasivo.

D [mm]	J [mm]	T [mm]	Abrasivo	Tamaño de grano	r.p.m. rec.		Núm. de artículo	Denominación	Precio/ unidad EUR
Forma cilíndrica									
13	-	25	Z	50	30.000 – 44.000	100	42217063	GSB 1325 Z 50	-
				60	30.000 – 44.000	100	42217064	GSB 1325 Z 60	-
				80	30.000 – 44.000	100	42217065	GSB 1325 Z 80	-
				120	30.000 – 44.000	100	42217066	GSB 1325 Z 120	-
19	-	25	Z	40	20.000 – 30.000	100	42217092	GSB 1925 Z 40	-
				50	20.000 – 30.000	100	42217093	GSB 1925 Z 50	-
				60	20.000 – 30.000	100	42217094	GSB 1925 Z 60	-
				80	20.000 – 30.000	100	42217095	GSB 1925 Z 80	-
25	-	25	Z	120	20.000 – 30.000	100	42217096	GSB 1925 Z 120	-
				36	16.000 – 22.900	100	42217111	GSB 2525 Z 36	-
				40	16.000 – 22.900	100	42217112	GSB 2525 Z 40	-
				50	16.000 – 22.900	100	42217113	GSB 2525 Z 50	-
				60	16.000 – 22.900	100	42217114	GSB 2525 Z 60	-
30	-	30	Z	80	16.000 – 22.900	100	42217115	GSB 2525 Z 80	-
				120	16.000 – 22.900	100	42217116	GSB 2525 Z 120	-
				36	13.000 – 19.100	100	42217131	GSB 3030 Z 36	-
				40	13.000 – 19.100	100	42217132	GSB 3030 Z 40	-
50	-	30	Z	13.000 – 19.100	100	42217133	GSB 3030 Z 50	-	
				60	13.000 – 19.100	100	42217134	GSB 3030 Z 60	-

Continúa en la página siguiente

D [mm]	J [mm]	T [mm]	Abrasivo	Tamaño de grano	r.p.m. rec.		Núm. de artículo	Denominación	Precio/ unidad EUR
30	-	30	Z	80	13.000 – 19.100	100	42217135	GSB 3030 Z 80	-
38	-	25	Z	36	10.000 – 15.900	100	42217141	GSB 3825 Z 36	-
				40	10.000 – 15.900	100	42217142	GSB 3825 Z 40	-
				50	10.000 – 15.900	100	42217143	GSB 3825 Z 50	-
				60	10.000 – 15.900	100	42217144	GSB 3825 Z 60	-
				80	10.000 – 15.900	100	42217145	GSB 3825 Z 80	-
				120	10.000 – 15.900	100	42217146	GSB 3825 Z 120	-
45	-	30	Z	40	8.500 – 12.700	100	42217152	GSB 4530 Z 40	-
				50	8.500 – 12.700	100	42217153	GSB 4530 Z 50	-
				60	8.500 – 12.700	100	42217154	GSB 4530 Z 60	-
				80	8.500 – 12.700	100	42217155	GSB 4530 Z 80	-
51	-	25	Z	36	7.500 – 11.200	100	42217161	GSB 5125 Z 36	-
				40	7.500 – 11.200	100	42217162	GSB 5125 Z 40	-
				50	7.500 – 11.200	100	42217163	GSB 5125 Z 50	-
				60	7.500 – 11.200	100	42217164	GSB 5125 Z 60	-
				80	7.500 – 11.200	100	42217165	GSB 5125 Z 80	-
				120	7.500 – 11.200	100	42217166	GSB 5125 Z 120	-
Forma cónica									
20	14	63	Z	36	19.000 – 26.000	100	42217167	GSB 201463 Z 36	-
				50	19.000 – 26.000	100	42217168	GSB 201463 Z 50	-
				60	19.000 – 26.000	100	42217169	GSB 201463 Z 60	-
				80	19.000 – 26.000	100	42217170	GSB 201463 Z 80	-
				120	19.000 – 26.000	100	42217171	GSB 201463 Z 120	-
29	22	30	Z	36	13.000 – 19.100	100	42217172	GSB 292230 Z 36	-
				50	13.000 – 19.100	100	42217173	GSB 292230 Z 50	-
				60	13.000 – 19.100	100	42217174	GSB 292230 Z 60	-
				80	13.000 – 19.100	100	42217175	GSB 292230 Z 80	-
				120	13.000 – 19.100	100	42217176	GSB 292230 Z 120	-
36	22	60	Z	36	10.000 – 15.900	100	42217177	GSB 362260 Z 36	-
				50	10.000 – 15.900	100	42217178	GSB 362260 Z 50	-
				60	10.000 – 15.900	100	42217179	GSB 362260 Z 60	-
				80	10.000 – 15.900	100	42217180	GSB 362260 Z 80	-
				120	10.000 – 15.900	100	42217181	GSB 362260 Z 120	-

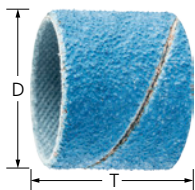

Ejecución corindón de circonio Z-COOL

Para trabajos de lijado bastos con gran rendimiento de rectificado y desbaste frío. Gracias a los aditivos activantes del lijado en el recubrimiento, se consigue una capacidad de arranque bastante mayor, se evita el embozado y se logra un lijado más frío. Tamaño de embalaje adecuado para uso industrial.



Características:

- Colocación segura del manguito en el portamanguito gracias a la extensión del soporte durante el uso. El portamanguito debe pedirse por separado.
- Vida útil extraordinaria gracias a un proceso de fabricación especial, incluso en usos muy agresivos.
- Máxima rentabilidad gracias al elevado arranque de material y a la gran agresividad del abrasivo.

D [mm]	T [mm]	Abrasivo	Tamaño de grano	r.p.m. rec.		Núm. de artículo	Denominación	Precio/ unidad EUR
Forma cilíndrica								
15	30	Z-COOL	50	26.000 – 36.000	100	42206183	GSB 1530 Z-COOL 50	-
			80	26.000 – 36.000	100	42206188	GSB 1530 Z-COOL 80	-
			150	26.000 – 36.000	100	42206285	GSB 1530 Z-COOL 150	-
22	20	Z-COOL	50	18.000 – 26.000	100	42207184	GSB 2220 Z-COOL 50	-
			80	18.000 – 26.000	100	42207188	GSB 2220 Z-COOL 80	-
			150	18.000 – 26.000	100	42207285	GSB 2220 Z-COOL 150	-
30	30	Z-COOL	36	13.000 – 19.100	100	42209182	GSB 3030 Z-COOL 36	-
			50	13.000 – 19.100	100	42209183	GSB 3030 Z-COOL 50	-
			80	13.000 – 19.100	100	42209188	GSB 3030 Z-COOL 80	-
			150	13.000 – 19.100	100	42209285	GSB 3030 Z-COOL 150	-
45	30	Z-COOL	36	8.500 – 12.700	100	42210182	GSB 4530 Z-COOL 36	-
			50	8.500 – 12.700	100	42210183	GSB 4530 Z-COOL 50	-
			80	8.500 – 12.700	100	42210188	GSB 4530 Z-COOL 80	-
			150	8.500 – 12.700	100	42210285	GSB 4530 Z-COOL 150	-
60	30	Z-COOL	36	6.500 – 9.500	100	42211182	GSB 6030 Z-COOL 36	-
			50	6.500 – 9.500	100	42211183	GSB 6030 Z-COOL 50	-
			80	6.500 – 9.500	100	42211188	GSB 6030 Z-COOL 80	-
			150	6.500 – 9.500	100	42211285	GSB 6030 Z-COOL 150	-



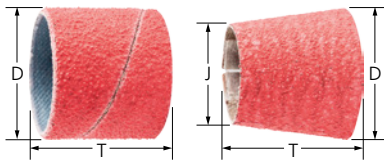

Ejecución grano cerámico CO-COOL

Rendimiento máximo constante y lijado agresivo gracias a los granos cerámicos con efecto de autoafilado. Los aditivos activantes del lijado aumentan la capacidad de arranque, evitan el embozado y mejoran la refrigeración del lijado. Tamaño de embalaje adecuado para uso industrial.



Características:

- Colocación segura del manguito en el portamanguito gracias a la extensión del soporte durante el uso. El portamanguito debe pedirse por separado.
- Vida útil extraordinaria gracias a un proceso de fabricación especial, incluso en usos muy agresivos.
- Máxima rentabilidad gracias al elevado arranque de material y a la gran agresividad del abrasivo.

D [mm]	J [mm]	T [mm]	Abrasivo	Tamaño de grano	r.p.m. rec.		Núm. de artículo	Denominación	Precio/ unidad EUR
Forma cilíndrica									
10	-	20	CO-COOL	60	30.000 – 44.000	100	47501467	GSB 1020 CO-COOL 60	-
				80	30.000 – 44.000	100	47501485	GSB 1020 CO-COOL 80	-
				120	30.000 – 44.000	100	47501492	GSB 1020 CO-COOL 120	-
13	-	25	CO-COOL	60	30.000 – 44.000	100	42204205	GSB 1325 CO-COOL 60	-
				80	30.000 – 44.000	100	42204208	GSB 1325 CO-COOL 80	-
				120	30.000 – 44.000	100	42204212	GSB 1325 CO-COOL 120	-
15	-	30	CO-COOL	60	26.000 – 36.000	100	42206305	GSB 1530 CO-COOL 60	-
				80	26.000 – 36.000	100	42206308	GSB 1530 CO-COOL 80	-
				120	26.000 – 36.000	100	42206312	GSB 1530 CO-COOL 120	-
19	-	25	CO-COOL	36	20.000 – 30.000	100	42206702	GSB 1925 CO-COOL 36	-
				60	20.000 – 30.000	100	42206705	GSB 1925 CO-COOL 60	-
				80	20.000 – 30.000	100	42206708	GSB 1925 CO-COOL 80	-
				120	20.000 – 30.000	100	42206712	GSB 1925 CO-COOL 120	-
22	-	20	CO-COOL	60	18.000 – 26.000	100	42207305	GSB 2220 CO-COOL 60	-
				80	18.000 – 26.000	100	42207308	GSB 2220 CO-COOL 80	-
				120	18.000 – 26.000	100	42207312	GSB 2220 CO-COOL 120	-
25	-	25	CO-COOL	36	16.000 – 22.900	100	42207702	GSB 2525 CO-COOL 36	-
				60	16.000 – 22.900	100	42207705	GSB 2525 CO-COOL 60	-
				80	16.000 – 22.900	100	42207708	GSB 2525 CO-COOL 80	-
				120	16.000 – 22.900	100	42207712	GSB 2525 CO-COOL 120	-
30	-	30	CO-COOL	36	13.000 – 19.100	100	42209302	GSB 3030 CO-COOL 36	-
				60	13.000 – 19.100	100	42209305	GSB 3030 CO-COOL 60	-
				80	13.000 – 19.100	100	42209308	GSB 3030 CO-COOL 80	-
				120	13.000 – 19.100	100	42209312	GSB 3030 CO-COOL 120	-
38	-	25	CO-COOL	36	10.000 – 15.900	100	42209702	GSB 3825 CO-COOL 36	-
				60	10.000 – 15.900	100	42209705	GSB 3825 CO-COOL 60	-
				80	10.000 – 15.900	100	42209708	GSB 3825 CO-COOL 80	-
				120	10.000 – 15.900	100	42209712	GSB 3825 CO-COOL 120	-
45	-	30	CO-COOL	36	8.500 – 12.700	100	42210302	GSB 4530 CO-COOL 36	-
				60	8.500 – 12.700	100	42210305	GSB 4530 CO-COOL 60	-
				80	8.500 – 12.700	100	42210308	GSB 4530 CO-COOL 80	-
				120	8.500 – 12.700	100	42210312	GSB 4530 CO-COOL 120	-
51	-	25	CO-COOL	36	7.500 – 11.200	100	42210602	GSB 5125 CO-COOL 36	-
				60	7.500 – 11.200	100	42210605	GSB 5125 CO-COOL 60	-
60	-	30	CO-COOL	36	6.500 – 9.500	100	42211302	GSB 6030 CO-COOL 36	-
				60	6.500 – 9.500	100	42211305	GSB 6030 CO-COOL 60	-
				80	6.500 – 9.500	100	42211308	GSB 6030 CO-COOL 80	-
				120	6.500 – 9.500	100	42211312	GSB 6030 CO-COOL 120	-

Continúa en la página siguiente

D [mm]	J [mm]	T [mm]	Abrasivo	Tamaño de grano	r.p.m. rec.		Núm. de artículo	Denominación	Precio/ unidad EUR
Forma cónica									
20	14	63	CO-COOL	36	19.000 – 26.000	100	42217182	GSB 201463 CO-COOL 36	-
				60	19.000 – 26.000	100	42217183	GSB 201463 CO-COOL 60	-
				80	19.000 – 26.000	100	42217184	GSB 201463 CO-COOL 80	-
				120	19.000 – 26.000	100	42217185	GSB 201463 CO-COOL 120	-
29	22	30	CO-COOL	36	13.000 – 19.100	100	42217186	GSB 292230 CO-COOL 36	-
				60	13.000 – 19.100	100	42217187	GSB 292230 CO-COOL 60	-
				80	13.000 – 19.100	100	42217188	GSB 292230 CO-COOL 80	-
				120	13.000 – 19.100	100	42217189	GSB 292230 CO-COOL 120	-
36	22	60	CO-COOL	36	10.000 – 15.900	100	42217190	GSB 362260 CO-COOL 36	-
				60	10.000 – 15.900	100	42217191	GSB 362260 CO-COOL 60	-
				80	10.000 – 15.900	100	42217192	GSB 362260 CO-COOL 80	-
				120	10.000 – 15.900	100	42217193	GSB 362260 CO-COOL 120	-

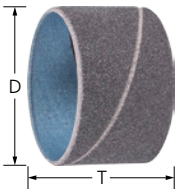

Ejecución carburo de silicio SiC

Para todo tipo de trabajos de lijado de gran superficie. Adecuado para la industria aeronáutica, en los casos en que solo está permitido el SiC para el mecanizado. Tamaño de embalaje adecuado para uso industrial.



Características:

- Colocación segura del manguito en el portamanguito gracias a la extensión del soporte durante el uso. El portamanguito debe pedirse por separado.
- Vida útil extraordinaria gracias a un proceso de fabricación especial, incluso en usos muy agresivos.
- Máxima rentabilidad gracias al elevado arranque de material y a la gran agresividad del abrasivo.

D [mm]	T [mm]	Abrasivo	Tamaño de grano	r.p.m. rec.		Núm. de artículo	Denominación	Precio/ unidad EUR
Forma cilíndrica								
10	20	SiC	60	30.000 – 44.000	100	42210060	GSB 1020 SiC 60	-
			80	30.000 – 44.000	100	42210080	GSB 1020 SiC 80	-
			150	30.000 – 44.000	100	42210150	GSB 1020 SiC 150	-
13	25	SiC	80	30.000 – 44.000	100	42213080	GSB 1325 SiC 80	-
15	30	SiC	60	26.000 – 36.000	100	42215060	GSB 1530 SiC 60	-
			150	26.000 – 36.000	100	42215150	GSB 1530 SiC 150	-
22	20	SiC	100	18.000 – 26.000	100	42222100	GSB 2220 SiC 100	-
30	30	SiC	60	13.000 – 19.100	100	42230060	GSB 3030 SiC 60	-
45	30	SiC	60	8.500 – 12.700	100	42245060	GSB 4530 SiC 60	-



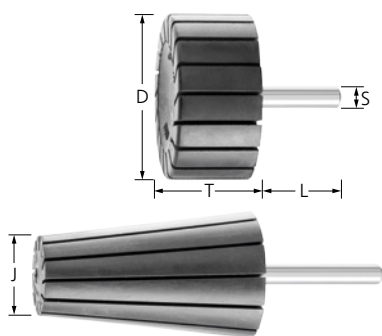

Ejecuciones cónicas y cilíndricas

Soporte adecuado para manguitos cónicos y cilíndricos. Los portamanguitos señalados con "H" tienen una mayor dureza para poder ejercer así una mayor presión de lijado. Son ideales para el mecanizado de cordones de soldadura.

Características:

- Colocación segura del manguito en el portamanguito gracias a la extensión del soporte durante el uso.
- Vida útil extraordinaria gracias a un proceso de fabricación especial, incluso en usos muy agresivos.

D [mm]	J [mm]	T [mm]	S [mm]	L [mm]	Dureza [Shore A]	Según ISO	r.p.m. máx.	Número mínimo de revoluciones [r.p.m.]		Núm. de artículo	Denominación	Precio/ unidad EUR
Forma cilíndrica												
4	-	10	3	40	65-70	-	55.000	30.000	5	42100413	GK 0410/3	-
			6	40	65-70	-	55.000	30.000	5	42100410	GK 0410/6	-
6	-	10	3	40	65-70	-	55.000	30.000	5	42100613	GK 0610/3	-
			6	40	65-70	-	55.000	30.000	5	42100610	GK 0610/6	-
8	-	10	3	40	65-70	-	55.000	30.000	5	42100813	GK 0810/3	-
			6	40	65-70	-	55.000	30.000	5	42100810	GK 0810/6	-
10	-	10	6	35	65-70	ISO 15637-1	44.000	30.000	5	42101000	GK 1010/6	-
		20	6	35	65-70	ISO 15637-1	44.000	30.000	5	42102000	GK 1020/6	-
13	-	10	6	35	65-70	-	44.000	30.000	5	42103000	GK 1310/6	-
		25	6	35	65-70	-	44.000	30.000	5	42104000	GK 1325/6	-
15	-	10	6	35	65-70	ISO 15637-1	36.000	26.000	5	42105000	GK 1510/6	-
		30	6	35	65-70	ISO 15637-1	36.000	26.000	5	42106000	GK 1530/6	-
19	-	25	6	35	65-70	-	30.000	20.000	5	42106500	GK 1925/6	-
22	-	20	6	35	65-70	ISO 15637-1	26.000	18.000	5	42107000	GK 2220/6	-
					80	ISO 15637-1	26.000	18.000	5	42107080	GK 2220/6 H	-
25	-	25	6	35	65-70	-	22.900	16.000	5	42107500	GK 2525/6	-
30	-	20	6	35	65-70	ISO 15637-1	19.100	13.000	5	42108000	GK 3020/6	-
					65-70	ISO 15637-1	19.100	13.000	5	42109000	GK 3030/6	-
					80	ISO 15637-1	19.100	13.000	5	42109080	GK 3030/6 H	-
38	-	25	6	35	65-70	-	15.900	10.000	5	42109500	GK 3825/6	-
45	-	30	6	35	65-70	ISO 15637-1	12.700	8.500	5	42110000	GK 4530/6	-
					80	ISO 15637-1	12.700	8.500	5	42110080	GK 4530/6 H	-
51	-	25	6	35	65-70	-	11.200	7.500	5	42110500	GK 5125/6	-
60	-	30	6	35	65-70	ISO 15637-1	9.500	6.500	5	42111006	GK 6030/6	-
			8	35	65-70	ISO 15637-1	9.500	6.500	5	42111008	GK 6030/8	-
75	-	30	8	35	65-70	ISO 15637-1	7.600	5.000	5	42112000	GK 7530/8	-
100	-	40	8	35	65-70	ISO 15637-1	5.700	4.000	5	42113000	GK 10040/8	-
Forma cónica												
20	14	63	6	40	65-70	-	26.000	19.000	5	42119500	GK 201463/6	-
29	22	30	6	40	65-70	-	19.100	13.000	5	42121000	GK 292230/6	-
36	22	60	6	40	65-70	-	15.900	10.000	5	42122000	GK 362260/6	-

Recomendaciones de seguridad

- La velocidad periférica máxima admisible es 11 m/s.
- Por razones de seguridad no deben sobrepasarse las revoluciones máximas permitidas.



¡Usar gafas protectoras!



¡Proteger los oídos!



¡Utilizar guantes!



¡Usar mascarilla!



¡Seguir las recomendaciones de seguridad!



¡No utilizar para amolado húmedo!



Rollos lijadores POLIROLL PR y PRK y conos lijadores POLICO PCO

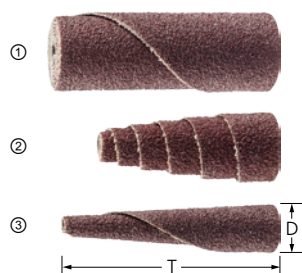

Ejecución corindón A

Rollos y conos lijadores confeccionados con lija abrasiva enrollada en forma de espiral sobre soporte. Para todo tipo de trabajos de lijado en lugares de difícil acceso en metales y otros materiales.



Características:

- Rendimiento de lijado invariablemente elevado durante toda la vida útil gracias a la liberación permanente de grano abrasivo nuevo durante el uso.
- Asiento seguro de POLIROLL/POLICO durante el uso gracias a la autofijación por el perno cónico ranurado y cambio fácil de la herramienta.
- Por favor, pedir el perno correspondiente aparte.

D [mm]	T [mm]	Abrasivo	Tamaño de grano	r.p.m. rec.	r.p.m. máx.	Pernos adecuados		Núm. de artículo	Denominación	Precio/ unidad EUR		
(1) Forma cilíndrica (PR)												
6	25	A	80	20.000	25.000	BO 3-18-3, BO 6-18-3	50	42810608	PR 0625 A 80	-		
			150	20.000	25.000	BO 3-18-3, BO 6-18-3	50	42810615	PR 0625 A 150	-		
	35	A	80	20.000	25.000	BO 6-24-3	50	42810708	PR 0635 A 80	-		
			150	20.000	25.000	BO 6-24-3	50	42810715	PR 0635 A 150	-		
9	25	A	80	15.000	23.000	BO 6-18-3	50	42810808	PR 0925 A 80	-		
			150	15.000	23.000	BO 6-18-3	50	42810815	PR 0925 A 150	-		
			80	15.000	23.000	BO 6-24-3	50	42810908	PR 0935 A 80	-		
	35	A	150	15.000	23.000	BO 6-24-3	50	42810915	PR 0935 A 150	-		
			25	A	50	12.000	17.000	BO 6-18-3	50	42811205	PR 1225 A 50	-
					80	12.000	17.000	BO 6-18-3	50	42811208	PR 1225 A 80	-
150	12.000	17.000			BO 6-18-3	50	42811215	PR 1225 A 150	-			
12	35	A	50	12.000	17.000	BO 6-24-3	50	42811305	PR 1235 A 50	-		
			80	12.000	17.000	BO 6-24-3	50	42811308	PR 1235 A 80	-		
			150	12.000	17.000	BO 6-24-3	50	42811315	PR 1235 A 150	-		
	50	A	50	8.000	12.000	BO 6-25-5	50	42811805	PR 1835 A 50	-		
			80	8.000	12.000	BO 6-25-5	50	42811808	PR 1835 A 80	-		
			150	8.000	12.000	BO 6-25-5	50	42811815	PR 1835 A 150	-		
18	50	A	50	8.000	12.000	BO 6-30-5	50	42811905	PR 1850 A 50	-		
			80	8.000	12.000	BO 6-30-5	50	42811908	PR 1850 A 80	-		
			150	8.000	12.000	BO 6-30-5	50	42811915	PR 1850 A 150	-		

Continúa en la página siguiente

D [mm]	T [mm]	Abrasivo	Tamaño de grano	r.p.m. rec.	r.p.m. máx.	Pernos adecuados		Núm. de artículo	Denominación	Precio/ unidad EUR
(2) Forma cónica (PRK)										
10	25	A	80	15.000	23.000	BO 3-18-3, BO 6-18-3	50	42821008	PRK 1025 A 80	-
			150	15.000	23.000	BO 3-18-3, BO 6-18-3	50	42821015	PRK 1025 A 150	-
12	25	A	50	12.000	17.000	BO 6-18-3	50	42821205	PRK 1225 A 50	-
			80	12.000	17.000	BO 6-18-3	50	42821208	PRK 1225 A 80	-
			150	12.000	17.000	BO 6-18-3	50	42821215	PRK 1225 A 150	-
	35	A	50	12.000	17.000	BO 6-24-3	50	42821305	PRK 1235 A 50	-
			80	12.000	17.000	BO 6-24-3	50	42821308	PRK 1235 A 80	-
			150	12.000	17.000	BO 6-24-3	50	42821315	PRK 1235 A 150	-
15	35	A	50	10.000	15.000	BO 6-24-3	50	42821505	PRK 1535 A 50	-
			80	10.000	15.000	BO 6-24-3	50	42821508	PRK 1535 A 80	-
			150	10.000	15.000	BO 6-24-3	50	42821515	PRK 1535 A 150	-
(3) Conos de lija POLICO (PCO)										
10	50	A	80	15.000	23.000	BO 6-50-8	50	42831008	PCO 1050 A 80	-
			150	15.000	23.000	BO 6-50-8	50	42831015	PCO 1050 A 150	-

4

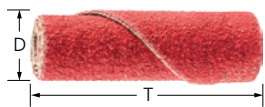

Ejecución grano cerámico CO-COOL

Rollos lijadores de abrasivo confeccionados con lija abrasiva enrollada en forma de espiral en soporte. Rendimiento máximo constante y lijado agresivo gracias a los granos cerámicos con efecto de autoafilado. Los aditivos activantes del lijado aumentan la capacidad de arranque, evitan el embozado y mejoran la refrigeración del lijado.



Características:

- Rendimiento de lijado invariablemente elevado durante toda la vida útil gracias a la liberación permanente de grano abrasivo nuevo durante el uso.
- Asiento seguro de POLIROLL y POLICO durante el uso gracias a la autofijación por el perno cónico ranurado y cambio fácil de la herramienta.
- Por favor, pedir el perno correspondiente aparte.

D [mm]	T [mm]	Abrasivo	Tamaño de grano	r.p.m. rec.	r.p.m. máx.	Pernos adecuados		Núm. de artículo	Denominación	Precio/ unidad EUR
Forma cilíndrica (PR)										
6	25	CO-COOL	60	20.000	25.000	BO 3-18-3, BO 6-18-3	50	42810646	PR 0625 CO-COOL 60	-
			80	20.000	25.000	BO 3-18-3, BO 6-18-3	50	42810648	PR 0625 CO-COOL 80	-
			120	20.000	25.000	BO 3-18-3, BO 6-18-3	50	42810650	PR 0625 CO-COOL 120	-
	35	CO-COOL	60	20.000	25.000	BO 6-24-3	50	42810746	PR 0635 CO-COOL 60	-
			80	20.000	25.000	BO 6-24-3	50	42810748	PR 0635 CO-COOL 80	-
			120	20.000	25.000	BO 6-24-3	50	42810750	PR 0635 CO-COOL 120	-
9	25	CO-COOL	60	15.000	23.000	BO 6-18-3	50	42810846	PR 0925 CO-COOL 60	-
			80	15.000	23.000	BO 6-18-3	50	42810848	PR 0925 CO-COOL 80	-
			120	15.000	23.000	BO 6-18-3	50	42810850	PR 0925 CO-COOL 120	-
	35	CO-COOL	60	15.000	23.000	BO 6-24-3	50	42810946	PR 0935 CO-COOL 60	-
			80	15.000	23.000	BO 6-24-3	50	42810948	PR 0935 CO-COOL 80	-
			120	15.000	23.000	BO 6-24-3	50	42810950	PR 0935 CO-COOL 120	-
12	25	CO-COOL	60	12.000	17.000	BO 6-18-3	50	42811246	PR 1225 CO-COOL 60	-
			80	12.000	17.000	BO 6-18-3	50	42811248	PR 1225 CO-COOL 80	-
			120	12.000	17.000	BO 6-18-3	50	42811250	PR 1225 CO-COOL 120	-
	35	CO-COOL	60	12.000	17.000	BO 6-24-3	50	42811346	PR 1235 CO-COOL 60	-
			80	12.000	17.000	BO 6-24-3	50	42811348	PR 1235 CO-COOL 80	-
			120	12.000	17.000	BO 6-24-3	50	42811350	PR 1235 CO-COOL 120	-

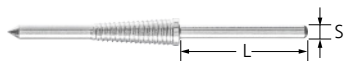

Pernos BO

Perno para herramientas POLIROLL y POLICO.

Características:

- Se puede cambiar la herramienta fácilmente sin necesidad de quitar el perno de las pinzas de la máquina.
- Asiento seguro de POLIROLL y POLICO durante el uso gracias a la autofijación por el perno cónico ranurado.

Adecuado para	S [mm]	L [mm]		Núm. de artículo	Denominación	Precio/ unidad EUR
PR 0625, PRK 1025	3	27	1	42703183	BO 3-18-3	-
PR 0625, PR 0925, PR 1225, PRK 1025, PRK 1225	6	30	1	42706183	BO 6-18-3	-
PR 0625, PR 0925, PR 1235, PRK 1235, PRK 1535	6	30	1	42706243	BO 6-24-3	-
PR 1835	6	30	1	42706255	BO 6-25-5	-
PR 1850	6	30	1	42706305	BO 6-30-5	-
PCO 1050	6	30	1	42706508	BO 6-50-8	-



Set POLIROLL

Set de diferentes rollos lijadores POLIROLL con los pernos adecuados.

Contenido:

150 rollos lijadores POLIROLL con su correspondiente perno, 20 unidades de rollos lijadores cilíndricos POLIROLL en las medidas 6 x 25 mm (en tamaño de grano de 80 y 150), 20 unidades de 9 x 25 mm (en tamaño de grano de 80 y 150), 20 unidades de 12 x 25 mm (en tamaño de grano de 80 y 150), 10 unidades de rollos lijadores cónicos de 10 x 25 mm (en tamaño de grano de 80

y 150) y 10 unidades de 12 x 25 mm (en tamaño de grano de 80).

Características:

- Rendimiento de lijado invariablemente elevado durante toda la vida útil gracias a la liberación permanente de grano abrasivo nuevo durante el uso.
- Asiento seguro de POLIROLL y POLICO durante el uso gracias a la autofijación por el perno cónico ranurado y cambio fácil de la herramienta.

L [mm]	B [mm]	H [mm]		Núm. de artículo	Denominación	Precio/unidad EUR
180	145	40	1	49500151	PRS 151	-



La vía más rápida hasta la herramienta óptima

			Abrasivo ▶		
			Corindón A	Grano cerámico CO-COOL	Carburo de silicio SiC-COOL
Grupo de materiales ▼					
Acero y acero de fundición	Aceros sin templar y no bonificados	Aceros para la construcción, aceros al carbono, aceros para herramientas, aceros sin alea y acero fundido	●	○	
	Aceros templados y bonificados	Aceros para herramientas, aceros bonificados, aceros aleados y acero fundido	○	●	
Acero inoxidable (INOX)	Aceros inoxidables y resistentes a ácidos	Aceros inoxidables austeníticos y férricos		●	
Metales no férricos	Metales no férricos blandos y metales no férricos	Aleaciones de aluminio blandas	○	○	●
		Latón, cobre y cinc	●		
	Metales no férricos duros	Aleaciones de aluminio duras	○		●
		Bronce y titanio		○	●
Materiales refractarios	Aleaciones con base de níquel y cobalto		●		
Fundición	Fundición gris y fundición blanca	Fundición de grafito laminar EN-GJL (FGL), fundición de grafito esferoidal EN-GJS (FGE), fundición maleable blanca EN-GJMW (FMB) y fundición maleable negra EN-GJMB (FMN)	●	○	
		Plásticos y otros materiales	○		●

● = muy adecuado ○ = adecuado

Código de colores

Los dediles POLICAP están disponibles en diferentes diseños y granos.

- Carburo de silicio (SiC-COOL) gris
- Grano cerámico (CO-COOL) rojo
- Código de colores de los tamaños de grano en corindón A:
 - 60/80 marrón
 - 150 negro
 - 280 marrón rojizo



Recomendaciones de seguridad

- La velocidad periférica máxima admisible es 25 m/s.
- Por razones de seguridad no deben sobrepasarse las revoluciones máximas permitidas.



¡Usar gafas protectoras!



¡Proteger los oídos!



¡Utilizar guantes!



¡Usar mascarilla!



¡Seguir las recomendaciones de seguridad!





Dediles PC ZYA

Dediles POLICAP de forma cilíndrica ZYA con abrasivo de corindón A. No tienen costuras, por lo que puede utilizarse toda la superficie de la herramienta.



Características:

- Colocación segura de los dediles en el soporte gracias a la extensión del soporte durante el uso y al cambio fácil de la herramienta.
- Gran exactitud de las formas y excelente lijado fino gracias a un proceso especial de fabricación.
- Portadediles reutilizables disponibles. El soporte debe pedirse aparte.

D [mm]	T [mm]	Abrasivo	Tamaño de grano	r.p.m. rec.		Núm. de artículo	Denominación	Precio/ unidad EUR
5	10	A	80	40.000	50	42301051	PC ZYA 0510 A 80	-
			150	40.000	50	42301052	PC ZYA 0510 A 150	-
			280	40.000	50	42301053	PC ZYA 0510 A 280	-
7	12	A	60	30.000	50	42301071	PC ZYA 0712 A 60	-
			150	30.000	50	42301072	PC ZYA 0712 A 150	-
			280	30.000	50	42301073	PC ZYA 0712 A 280	-
10	15	A	60	20.000	50	42301101	PC ZYA 1015 A 60	-
			150	20.000	50	42301102	PC ZYA 1015 A 150	-
			280	20.000	50	42301103	PC ZYA 1015 A 280	-
13	17	A	60	16.000	50	42301131	PC ZYA 1317 A 60	-
			150	16.000	50	42301132	PC ZYA 1317 A 150	-
			280	16.000	50	42301133	PC ZYA 1317 A 280	-
16	26	A	60	12.000	50	42301161	PC ZYA 1626 A 60	-
			150	12.000	50	42301162	PC ZYA 1626 A 150	-
			280	12.000	50	42301163	PC ZYA 1626 A 280	-

Portadediles POLICAP (PCT), forma ZYA

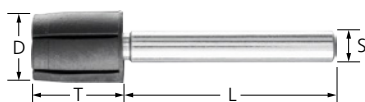

Portadediles PCT ZYA

Portadedil POLICAP adecuados de forma cilíndrica ZYA.

Características:

- Colocación segura de los dediles en el soporte gracias a la extensión del soporte durante el uso.

- Cambio de herramienta sencillo.

D [mm]	T [mm]	S [mm]	L [mm]	r.p.m. máx.		Núm. de artículo	Denominación	Precio/ unidad EUR
5	10	3	25	95.000	5	42150000	PCT ZYA 0510 A/3	-
7	12	3	25	65.000	5	42150005	PCT ZYA 0712 A/3	-
10	15	3	25	45.000	5	42150010	PCT ZYA 1015 A/3	-
13	17	6	40	35.000	5	42151015	PCT ZYA 1317 A/6	-
16	26	6	40	30.000	5	42151020	PCT ZYA 1626 A/6	-

POLICAP

Set POLICAP (PCS), forma ZYA



Set PCS ZYA

Set compuesto por diferentes dediles POLICAP de forma cilíndrica ZYA y sus correspondientes portadediles en un embalaje robusto y reutilizable.



13 x 17 mm y 16 x 26 mm (tamaño de grano 60, 150, 280), diez de cada, 5 x 10 mm y 7 x 12 mm (tamaño de grano 60 o 80 y 150, 280) y portadediles POLICAP, uno de cada, de forma cilíndrica 5 x 10 mm, 7 x 12 mm, 10 x 15 mm (con mango \varnothing 3 mm), 13 x 17 mm y 16 x 26 mm (con mango \varnothing 6 mm).

Características:

- Colocación segura de los dediles en el soporte gracias a la extensión del soporte durante el uso.
- Gran exactitud de las formas y excelente lijado fino gracias a un proceso especial de fabricación.
- Cambio de herramienta sencillo.

Contenido:

Dediles POLICAP, cinco de cada, de forma cilíndrica en las medidas 10 x 15 mm,

Forma	L [mm]	B [mm]	H [mm]		Núm. de artículo	Denominación	Precio/ unidad EUR
ZYA	180	145	40	1	49601101	PCS ZYA 110	-

POLICAP (PC), forma WRC

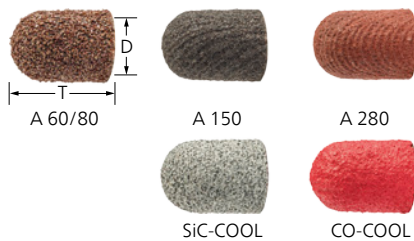

Dediles PC WRC

Dediles POLICAP de forma cilíndrica redonda WRC. Disponibles con corindón A, carburo de silicio SiC-COOL y grano cerámico CO-COOL. No tienen costuras, por lo que puede utilizarse toda la superficie de la herramienta.



Características:

- Colocación segura de los dediles en el soporte gracias a la extensión del soporte durante el uso y al cambio fácil de la herramienta.
- Gran exactitud de las formas y excelente lijado fino gracias a un proceso especial de fabricación.
- Portadediles reutilizables disponibles. El soporte debe pedirse aparte.

D [mm]	T [mm]	Abrasivo	Tamaño de grano	r.p.m. rec.		Núm. de artículo	Denominación	Precio/ unidad EUR
Corindón A								
5	11	A	80	40.000	50	42302051	PC WRC 0511 A 80	-
			80 (HP)	40.000	50	47101339	PC WRC 0511 A 80 HP	-
			150	40.000	50	42302052	PC WRC 0511 A 150	-
			280	40.000	50	42302053	PC WRC 0511 A 280	-
7	13	A	60	30.000	50	42302071	PC WRC 0713 A 60	-
			80 (HP)	30.000	50	47101340	PC WRC 0713 A 80 HP	-
			150	30.000	50	42302072	PC WRC 0713 A 150	-
			280	30.000	50	42302073	PC WRC 0713 A 280	-
10	15	A	60	20.000	50	42302101	PC WRC 1015 A 60	-
			80 (HP)	20.000	50	47101341	PC WRC 1015 A 80 HP	-
			150	20.000	50	42302102	PC WRC 1015 A 150	-
			280	20.000	50	42302103	PC WRC 1015 A 280	-

Continúa en la página siguiente



D [mm]	T [mm]	Abrasivo	Tamaño de grano	r.p.m. rec.		Núm. de artículo	Denominación	Precio/ unidad EUR
13	17	A	60	16.000	50	42302131	PC WRC 1317 A 60	-
			80 (HP)	16.000	50	47101342	PC WRC 1317 A 80 HP	-
			150	16.000	50	42302132	PC WRC 1317 A 150	-
			280	16.000	50	42302133	PC WRC 1317 A 280	-
16	26	A	60	12.000	50	42302161	PC WRC 1626 A 60	-
			150	12.000	50	42302162	PC WRC 1626 A 150	-
			280	12.000	50	42302163	PC WRC 1626 A 280	-

Carburo de silicio SiC-COOL

5	11	SiC-COOL	80	40.000	50	42302054	PC WRC 0511 SiC-COOL 80	-
			150	40.000	50	42302055	PC WRC 0511 SiC-COOL 150	-
7	13	SiC-COOL	80	30.000	50	42302074	PC WRC 0713 SiC-COOL 80	-
			150	30.000	50	42302075	PC WRC 0713 SiC-COOL 150	-
10	15	SiC-COOL	80	20.000	50	42302104	PC WRC 1015 SiC-COOL 80	-
			150	20.000	50	42302105	PC WRC 1015 SiC-COOL 150	-
13	17	SiC-COOL	80	16.000	50	42302134	PC WRC 1317 SiC-COOL 80	-
			150	16.000	50	42302135	PC WRC 1317 SiC-COOL 150	-
16	26	SiC-COOL	80	12.000	50	42302164	PC WRC 1626 SiC-COOL 80	-
			150	12.000	50	42302165	PC WRC 1626 SiC-COOL 150	-

Grano cerámico CO-COOL

5	11	CO-COOL	80	40.000	50	42302056	PC WRC 0511 CO-COOL 80	-
			120	40.000	50	42302057	PC WRC 0511 CO-COOL 120	-
7	13	CO-COOL	80	30.000	50	42302076	PC WRC 0713 CO-COOL 80	-
			120	30.000	50	42302077	PC WRC 0713 CO-COOL 120	-
10	15	CO-COOL	80	20.000	50	42302106	PC WRC 1015 CO-COOL 80	-
			120	20.000	50	42302107	PC WRC 1015 CO-COOL 120	-
13	17	CO-COOL	80	16.000	50	42302136	PC WRC 1317 CO-COOL 80	-
			120	16.000	50	42302137	PC WRC 1317 CO-COOL 120	-
16	26	CO-COOL	80	12.000	50	42302166	PC WRC 1626 CO-COOL 80	-
			120	12.000	50	42302167	PC WRC 1626 CO-COOL 120	-

Portadediles POLICAP (PCT), forma WRC

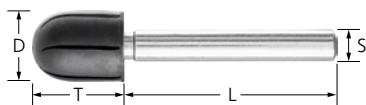

Portadediles PCT WRC

Portadedil POLICAP adecuado de forma cilíndrica redonda WRC.

Características:

- Colocación segura de los dediles en el soporte gracias a la extensión del soporte durante el uso.

- Cambio de herramienta sencillo.

D [mm]	T [mm]	S [mm]	L [mm]	r.p.m. máx.		Núm. de artículo	Denominación	Precio/ unidad EUR
5	11	2,35	40	30.000	5	47601046	PCT WRC 0511/2,35	-
		3	25	95.000	5	42150100	PCT WRC 0511/3	-
7	13	2,35	40	24.500	5	47601047	PCT WRC 0713/2,35	-
		3	25	65.000	5	42150105	PCT WRC 0713/3	-
10	15	2,35	40	17.500	5	47601048	PCT WRC 1015/2,35	-
		3	25	45.000	5	42150110	PCT WRC 1015/3	-
13	17	2,35	40	13.750	5	47601049	PCT WRC 1317/2,35	-
		6	40	35.000	5	42151115	PCT WRC 1317/6	-
16	26	6	40	30.000	5	42151120	PCT WRC 1626/6	-

POLICAP

Set POLICAP (PCS), forma WRC



Set PCS WRC

Set compuesto por diferentes dediles POLICAP de forma cilíndrica redonda WRC y sus correspondientes portadediles en un embalaje robusto y reutilizable.



10 x 15 mm, 13 x 17 mm y 16 x 26 mm (tamaño de grano 60, 150, 280), diez de cada, 5 x 11 mm y 7 x 13 mm (tamaño de grano 60 o 80 y 150, 280) y portadediles POLICAP, uno de cada, de forma cilíndrica cónica 5 x 11 mm, 7 x 13 mm, 10 x 15 mm (con mango ø 3 mm), 13 x 17 mm y 16 x 26 mm (con mango ø 6 mm).

Características:

- Colocación segura de los dediles en el soporte gracias a la extensión del soporte durante el uso.
- Gran exactitud de las formas y excelente lijado fino gracias a un proceso especial de fabricación.
- Cambio de herramienta sencillo.

Contenido:

Dediles POLICAP, cinco de cada, de forma cilíndrica redondeada en las medidas

Forma	L [mm]	B [mm]	H [mm]		Núm. de artículo	Denominación	Precio/ unidad EUR
WRC	180	145	40	1	49601103	PCS WRC 110	-

POLICAP (PC), forma WKG



Dediles PC WKG

Dediles POLICAP de forma cilíndrica cónica WKG con abrasivo de corindón A. El ángulo del cono es de 30°. No tienen costuras, por lo que puede utilizarse toda la superficie de la herramienta. Portadediles reutilizables disponibles.

Características:

- Colocación segura de los dediles en el soporte gracias a la extensión del soporte durante el uso y al cambio fácil de la herramienta.
- Gran exactitud de las formas y excelente lijado fino gracias a un proceso especial de fabricación.
- Portadediles reutilizables disponibles. El soporte debe pedirse aparte.

D [mm]	T [mm]	Abrasivo	Tamaño de grano	r.p.m. rec.		Núm. de artículo	Denominación	Precio/ unidad EUR
5	11	A	80	40.000	50	42303051	PC WKG 0511 A 80	-
			150	40.000	50	42303052	PC WKG 0511 A 150	-
			280	40.000	50	42303053	PC WKG 0511 A 280	-
7	13	A	60	30.000	50	42303071	PC WKG 0713 A 60	-
			150	30.000	50	42303072	PC WKG 0713 A 150	-
			280	30.000	50	42303073	PC WKG 0713 A 280	-
10	15	A	60	20.000	50	42303101	PC WKG 1015 A 60	-
			150	20.000	50	42303102	PC WKG 1015 A 150	-
			280	20.000	50	42303103	PC WKG 1015 A 280	-
13	17	A	60	16.000	50	42303131	PC WKG 1317 A 60	-
			150	16.000	50	42303132	PC WKG 1317 A 150	-
			280	16.000	50	42303133	PC WKG 1317 A 280	-
16	26	A	60	12.000	50	42303161	PC WKG 1626 A 60	-
			150	12.000	50	42303162	PC WKG 1626 A 150	-
			280	12.000	50	42303163	PC WKG 1626 A 280	-



Portadediles PCT WKG

Portadedil POLICAP adecuado de forma cilíndrica cónica WKG.

Características:

- Colocación segura de los dediles en el soporte gracias a la extensión del soporte durante el uso.

- Cambio de herramienta sencillo.

D [mm]	T [mm]	S [mm]	L [mm]	r.p.m. máx.		Núm. de artículo	Denominación	Precio/ unidad EUR
5	11	3	25	95.000	5	42150200	PCT WKG 0511 G/3	-
7	13	3	25	65.000	5	42150205	PCT WKG 0713 G/3	-
10	15	3	25	45.000	5	42150210	PCT WKG 1015 G/3	-
13	17	2,35	40	13.750	5	47601022	PCT WKG 1317 G/2,35	-
		6	40	35.000	5	42151215	PCT WKG 1317 G/6	-
16	26	6	40	30.000	5	42151220	PCT WKG 1626 G/6	-

Set POLICAP (PCS), forma WKG



Set PCS WKG

Set compuesto por diferentes dediles POLICAP de forma cilíndrico cónica WKG y sus correspondientes portadediles en un embalaje robusto y reutilizable.

Contenido:

Dediles POLICAP, cinco de cada, de forma cilíndrica cónica en las medidas 10 x 15 mm, 13 x 17 mm y 16 x 26 mm (tamaño de grano 60, 150, 280), diez de cada, 5 x 11 mm y 7 x 13 mm (tamaño de grano 60 o 80 y 150, 280) y portadediles POLICAP, uno de cada, de forma cilíndrica cónica 5 x 11 mm, 7 x 13 mm, 10 x 15 mm (con mango

ø 3 mm), 13 x 17 mm y 16 x 26 mm (con mango ø 6 mm).

Características:

- Colocación segura de los dediles en el soporte gracias a la extensión del soporte durante el uso.
- Gran exactitud de las formas y excelente lijado fino gracias a un proceso especial de fabricación.
- Cambio de herramienta sencillo.

Forma	L [mm]	B [mm]	H [mm]		Núm. de artículo	Denominación	Precio/ unidad EUR
WKG	180	145	40	1	49601107	PCS WKG 110	-

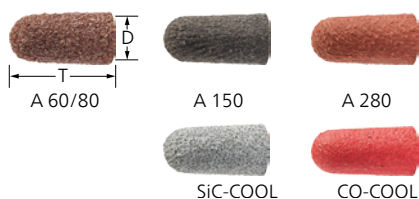

Dediles PC KEL

Dediles POLICAP de forma cónica redonda KEL. Disponibles con corindón A, carburo de silicio SiC-COOL y grano cerámico CO-COOL. No tienen costuras, por lo que puede utilizarse toda la superficie de la herramienta. Portadediles reutilizables disponibles.



Características:

- Colocación segura de los dediles en el soporte gracias a la extensión del soporte durante el uso y al cambio fácil de la herramienta.
- Gran exactitud de las formas y excelente lijado fino gracias a un proceso especial de fabricación.
- Portadediles reutilizables disponibles. El soporte debe pedirse aparte.

D [mm]	T [mm]	Abrasivo	Tamaño de grano	r.p.m. rec.		Núm. de artículo	Denominación	Precio/ unidad EUR
Corindón A								
5	15	A	80	40.000	50	42306051	PC KEL 0515 A 80	-
			150	40.000	50	42306052	PC KEL 0515 A 150	-
			280	40.000	50	42306053	PC KEL 0515 A 280	-
11	25	A	60	20.000	50	42306111	PC KEL 1125 A 60	-
			150	20.000	50	42306112	PC KEL 1125 A 150	-
			280	20.000	50	42306113	PC KEL 1125 A 280	-
16	32	A	60	12.000	50	42306161	PC KEL 1632 A 60	-
			150	12.000	50	42306162	PC KEL 1632 A 150	-
			280	12.000	50	42306163	PC KEL 1632 A 280	-
21	40	A	60	9.500	50	42306211	PC KEL 2140 A 60	-
			150	9.500	50	42306212	PC KEL 2140 A 150	-
			280	9.500	50	42306213	PC KEL 2140 A 280	-
Carburo de silicio SiC-COOL								
5	15	SiC-COOL	80	40.000	50	42306054	PC KEL 0515 SiC-COOL 80	-
			150	40.000	50	42306055	PC KEL 0515 SiC-COOL 150	-
11	25	SiC-COOL	80	20.000	50	42306114	PC KEL 1125 SiC-COOL 80	-
			150	20.000	50	42306115	PC KEL 1125 SiC-COOL 150	-
16	32	SiC-COOL	80	12.000	50	42306164	PC KEL 1632 SiC-COOL 80	-
			150	12.000	50	42306165	PC KEL 1632 SiC-COOL 150	-
21	40	SiC-COOL	80	9.500	50	42306214	PC KEL 2140 SiC-COOL 80	-
			150	9.500	50	42306215	PC KEL 2140 SiC-COOL 150	-
Grano cerámico CO-COOL								
5	15	CO-COOL	80	40.000	50	42306056	PC KEL 0515 CO-COOL 80	-
			120	40.000	50	42306057	PC KEL 0515 CO-COOL 120	-
11	25	CO-COOL	80	20.000	50	42306116	PC KEL 1125 CO-COOL 80	-
			120	20.000	50	42306117	PC KEL 1125 CO-COOL 120	-
16	32	CO-COOL	80	12.000	50	42306166	PC KEL 1632 CO-COOL 80	-
			120	12.000	50	42306167	PC KEL 1632 CO-COOL 120	-
21	40	CO-COOL	80	9.500	50	42306216	PC KEL 2140 CO-COOL 80	-
			120	9.500	50	42306217	PC KEL 2140 CO-COOL 120	-

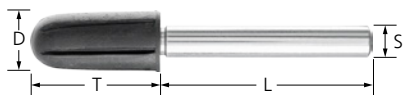

Portadediles PCT KEL

Portadediles POLICAP adecuado con forma cónica redonda KEL.

Características:

- Los dediles y los manguitos se ajustan de forma segura en el soporte gracias a la perfecta adherencia de la superficie de goma.
- Cambio de herramienta sencillo.

D [mm]	T [mm]	S [mm]	L [mm]	r.p.m. máx.		Núm. de artículo	Denominación	Precio/ unidad EUR
5	15	6	40	95.000	5	42151400	PCT KEL 0515/6	-
11	25	6	40	40.000	5	42151410	PCT KEL 1125/6	-
16	32	6	40	30.000	5	42151420	PCT KEL 1632/6	-
21	40	6	40	20.000	5	42151430	PCT KEL 2140/6	-

Set POLICAP (PCS)



SET PCS 650

Set compuesto por diferentes dediles POLICAP y sus correspondientes portadediles en un embalaje robusto y reutilizable.



de 150 y 280), 50 piezas de cada de forma cilíndrica de 5 x 10 mm, 7 x 12 mm y en forma cilíndrica cónica de 5 x 11 mm y 7 x 13 mm (tamaño de grano de 150 y 280), Portadedil POLICAP de forma cilíndrica 5 x 10 mm, 7 x 12 mm, 10 x 15 mm (con mango de ø 3 mm), 13 x 17 mm y 16 x 26 mm (con mango de ø 6 mm) y de forma cilíndrica cónica 5 x 11 mm, 7 x 13 mm, 10 x 15 mm (con mango de ø 3 mm), 13 x 17 mm y 16 x 26 mm (con mango de ø 6 mm).

Contenido:

Diez dediles POLICAL de forma cilíndrica de cada en las medidas 16 x 26 mm y de forma cilíndrica cónica de 16 x 26 mm (tamaño de grano de 150 y 280), 25 piezas de cada en forma cilíndrica PC ZYA 10 x 15 mm, 13 x 17 mm y en forma cilíndrica cónica de 10 x 15 mm y 13 x 17 mm (tamaño de grano

Características:

- Colocación segura de los dediles en el soporte gracias a la extensión del soporte durante el uso.
- Gran exactitud de las formas y excelente lijado fino gracias a un proceso especial de fabricación.
- Cambio de herramienta sencillo.

Forma	L [mm]	B [mm]	H [mm]		Núm. de artículo	Denominación	Precio/ unidad EUR
ZYA, WKG	332	235	50	1	49606500	SET PCS 650	-

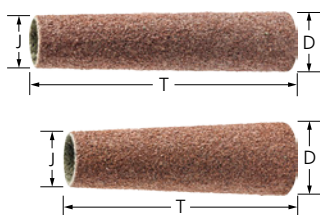

Manguitos PCH

Manguitos POLICAP de forma cónica con corindón A. No tienen costuras, por lo que puede utilizarse toda la superficie de la herramienta. Hay disponibles soportes adecuados de forma óptima y reutilizables.

Características:

- Colocación segura de los dediles en el soporte gracias a la extensión del soporte durante el uso y al cambio fácil de la herramienta.
- Gran exactitud de las formas y excelente lijado fino gracias a un proceso especial de fabricación.
- Portadediles reutilizables disponibles. El soporte debe pedirse aparte.

D [mm]	J [mm]	T [mm]	Abrasivo	Tamaño de grano	r.p.m. rec.		Núm. de artículo	Denominación	Precio/ unidad EUR
7	5	85	A	60	12.000	10	42330052	PCH 070585 L A 60	-
				150	12.000	10	42330054	PCH 070585 L A 150	-
				280	12.000	10	42330056	PCH 070585 L A 280	-
14	11	85	A	60	12.000	10	42330112	PCH 141185 L A 60	-
				150	12.000	10	42330114	PCH 141185 L A 150	-
20	15	65	A	60	18.500	10	42333012	PCH 201565 L A 60	-
				150	18.500	10	42333014	PCH 201565 L A 150	-
	16	85	A	60	12.000	10	42330162	PCH 201685 L A 60	-
				150	12.000	10	42330164	PCH 201685 L A 150	-
24	21	85	A	60	12.000	10	42330212	PCH 242185 L A 60	-
				150	12.000	10	42330214	PCH 242185 L A 150	-
36	22	65	A	60	13.000	10	42333212	PCH 362265 L A 60	-

Portamanguitos POLICAP (PCT), forma KEL



Portamanguito POLICAP PCT

Portamanguito POLICAP adecuado de forma cónica redonda KEL.

Características:

- Colocación segura de los manguitos en el portamanguitos gracias a la extensión del soporte durante el uso.

D [mm]	T [mm]	S [mm]	L [mm]	r.p.m. máx.		Núm. de artículo	Denominación	Precio/ unidad EUR
8	85	6	40	20.000	5	42152100	PCT KEL 0585/6	-
13	85	6	40	15.000	5	42152110	PCT KEL 1185/6	-
18	85	6	40	13.000	5	42152120	PCT KEL 1685/6	-
23	85	6	30	12.000	5	42152130	PCT KEL 2185/6	-

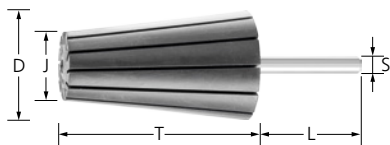

Portamanguitos GK

Portamanguitos para POLICAP de forma cónica.

Características:

- Colocación segura de los manguitos en el portamanguitos gracias a la extensión del soporte durante el uso.

- Cambio de herramienta sencillo.

D [mm]	J [mm]	T [mm]	S [mm]	L [mm]	Dureza [Shore A]	r.p.m. máx.	Número mínimo de revoluciones [r.p.m.]		Núm. de artículo	Denominación	Precio/ unidad EUR
20	14	63	6	40	65-70	26.000	19.000	5	42119500	GK 201463/6	-
36	22	60	6	40	65-70	15.900	10.000	5	42122000	GK 362260/6	-



La vía más rápida hasta la herramienta óptima

			Abrasivo ▶			
			Corindón A	Corindón de circonio Z-COOL	Grano cerámico CO-COOL	Carburo de silicio SIC-COOL
Grupo de materiales ▼						
Acero y acero de fundición	Aceros sin templar y no bonificados	Aceros para la construcción, aceros al carbono, aceros para herramientas, aceros sin alea y acero fundido	●	○	○	
	Aceros templados y bonificados	Aceros para herramientas, aceros bonificados, aceros aleados y acero fundido	○	●	●	
Acero inoxidable (INOX)	Aceros inoxidables y resistentes a ácidos	Aceros inoxidables austeníticos y férricos		●	●	
Metales no férricos	Metales no férricos blandos y metales no férricos	Aleaciones de aluminio blandas	○			●
		Latón, cobre y cinc	●	○	○	
	Metales no férricos duros	Aleaciones de aluminio duras	○			●
		Bronce y titanio		○	○	●
	Materiales refractarios	Aleaciones con base de níquel y cobalto		○	●	
Fundición	Fundición gris y fundición blanca	Fundición de grafito laminar EN-GJL (FGL), fundición de grafito esferoidal EN-GJS (FGE), fundición maleable blanca EN-GJMW (FMB) y fundición maleable negra EN-GJMB (FMN)	●	○	●	
Plásticos y otros materiales		Plásticos reforzados con fibra, termo-plásticos, madera, aglomerados y pinturas	○			●

● = muy adecuado ○ = adecuado

Recomendaciones de seguridad

- Por razones de seguridad no deben sobrepasarse las revoluciones máximas permitidas.
- La presión de apriete debe reducirse mucho si se supera el número de revoluciones óptimo especificado.
- La seguridad solo está garantizada si la longitud de fijación es, como mínimo, 15 mm y no se sobrepasa el número de revoluciones máximo indicado en longitudes libres del mango.



¡Usar gafas protectoras!



¡Proteger los oídos!



¡Utilizar guantes!



¡Usar mascarilla!



¡Seguir las recomendaciones de seguridad!



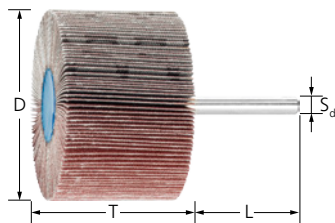

Ejecución corindón A

Las láminas de abrasivo están dispuestas radialmente en forma de abanico alrededor del eje. Para todo tipo de aplicaciones, desde lijado basto hasta fino.



Características:

- Se adapta de forma óptima a los contornos gracias a su gran flexibilidad.
- Elevado y constante arranque de material durante toda la vida útil, ya que continuamente se libera nuevo abrasivo agresivo.
- Es posible el uso frontal muy cerca de los cantos y ángulos gracias a la construcción plana de núcleo de fundición.

D [mm]	T [mm]	Abrasivo	Tamaño de grano	r.p.m. rec.	r.p.m. máx.		Núm. de artículo	Denominación	Precio/ unidad EUR
Mango con ø de 3 x 40 mm [S_d x L]									
10	10	A	60	38.000	75.000	10	44400002	F 1010/3 A 60	-
			80	38.000	75.000	10	44400003	F 1010/3 A 80	-
			120	38.000	75.000	10	44400004	F 1010/3 A 120	-
			150	38.000	75.000	10	44400005	F 1010/3 A 150	-
			180	38.000	75.000	10	44400006	F 1010/3 A 180	-
			320	38.000	75.000	10	44400008	F 1010/3 A 320	-
	15	A	60	38.000	75.000	10	44400012	F 1015/3 A 60	-
			80	38.000	75.000	10	44400013	F 1015/3 A 80	-
			120	38.000	75.000	10	44400014	F 1015/3 A 120	-
			150	38.000	75.000	10	44400015	F 1015/3 A 150	-
			180	38.000	75.000	10	44400016	F 1015/3 A 180	-
			320	38.000	75.000	10	44400018	F 1015/3 A 320	-
15	5	A	60	25.000	50.000	10	44400022	F 1505/3 A 60	-
			80	25.000	50.000	10	44400023	F 1505/3 A 80	-
			120	25.000	50.000	10	44400024	F 1505/3 A 120	-
			150	25.000	50.000	10	44400025	F 1505/3 A 150	-
			180	25.000	50.000	10	44400026	F 1505/3 A 180	-
			320	25.000	50.000	10	44400028	F 1505/3 A 320	-
	10	A	60	25.000	50.000	10	44400032	F 1510/3 A 60	-
			80	25.000	50.000	10	44400033	F 1510/3 A 80	-
			120	25.000	50.000	10	44400034	F 1510/3 A 120	-
			150	25.000	50.000	10	44400035	F 1510/3 A 150	-
			180	25.000	50.000	10	44400036	F 1510/3 A 180	-
			320	25.000	50.000	10	44400038	F 1510/3 A 320	-
	15	A	60	25.000	50.000	10	44400042	F 1515/3 A 60	-
			80	25.000	50.000	10	44400043	F 1515/3 A 80	-
			120	25.000	50.000	10	44400044	F 1515/3 A 120	-
			150	25.000	50.000	10	44400045	F 1515/3 A 150	-
			180	25.000	50.000	10	44400046	F 1515/3 A 180	-
			320	25.000	50.000	10	44400048	F 1515/3 A 320	-
20	10	A	60	19.000	38.100	10	47801205	F 2010/3 A 60	-
			80	19.000	38.100	10	47801206	F 2010/3 A 80	-
			120	19.000	38.100	10	44400123	F 2010/3 A 120	-
			150	19.000	38.100	10	44400153	F 2010/3 A 150	-
			180	19.000	38.100	10	44400183	F 2010/3 A 180	-
			240	19.000	38.100	10	47801527	F 2010/3 A 240	-
			320	19.000	38.100	10	47801528	F 2010/3 A 320	-
30	5	A	60	12.000	25.400	10	44401063	F 3005/3 A 60	-
			80	12.000	25.400	10	44401083	F 3005/3 A 80	-

Continúa en la página siguiente

D [mm]	T [mm]	Abrasivo	Tamaño de grano	r.p.m. rec.	r.p.m. máx.		Núm. de artículo	Denominación	Precio/ unidad EUR			
30	5	A	120	12.000	25.400	10	44401123	F 3005/3 A 120	-			
			150	12.000	25.400	10	44401153	F 3005/3 A 150	-			
			180	12.000	25.400	10	44401183	F 3005/3 A 180	-			
			240	12.000	25.400	10	44401243	F 3005/3 A 240	-			
			320	12.000	25.400	10	44401323	F 3005/3 A 320	-			
	10	A	60	12.000	25.400	10	44402063	F 3010/3 A 60	-			
			80	12.000	25.400	10	44402083	F 3010/3 A 80	-			
			120	12.000	25.400	10	44402123	F 3010/3 A 120	-			
			150	12.000	25.400	10	44402153	F 3010/3 A 150	-			
			180	12.000	25.400	10	44402183	F 3010/3 A 180	-			
			240	12.000	25.400	10	44402243	F 3010/3 A 240	-			
			320	12.000	25.400	10	44402323	F 3010/3 A 320	-			
			Mango con ø de 6 x 40 mm [S_d x L]									
			20	10	A	60	19.000	38.100	10	47801067	F 2010/6 A 60	-
80	19.000	38.100				10	44400086	F 2010/6 A 80	-			
120	19.000	38.100				10	44400126	F 2010/6 A 120	-			
150	19.000	38.100				10	44400156	F 2010/6 A 150	-			
180	19.000	38.100				10	44400186	F 2010/6 A 180	-			
25	10	A	80	15.000	30.500	10	44405086	F 2510/6 A 80	-			
			120	15.000	30.500	10	44405126	F 2510/6 A 120	-			
			180	15.000	30.500	10	44405186	F 2510/6 A 180	-			
	15	A	40	15.000	30.500	10	47801544	F 2515/6 A 40	-			
			80	15.000	30.500	10	44406086	F 2515/6 A 80	-			
			120	15.000	30.500	10	44406126	F 2515/6 A 120	-			
			150	15.000	30.500	10	44406156	F 2515/6 A 150	-			
			180	15.000	30.500	10	44406186	F 2515/6 A 180	-			
	20	A	80	15.000	30.500	10	44415086	F 2520/6 A 80	-			
			120	15.000	30.500	10	44415126	F 2520/6 A 120	-			
			180	15.000	30.500	10	44415186	F 2520/6 A 180	-			
	25	A	60	15.000	30.500	10	47801818	F 2525/6 A 60	-			
			80	15.000	30.500	10	44410086	F 2525/6 A 80	-			
			120	15.000	30.500	10	44410126	F 2525/6 A 120	-			
150			15.000	30.500	10	44410156	F 2525/6 A 150	-				
180			15.000	30.500	10	44410186	F 2525/6 A 180	-				
30	3	A	80	12.000	25.400	10	44416086	F 3003/6 A 80	-			
			120	12.000	25.400	10	44416126	F 3003/6 A 120	-			
			150	12.000	25.400	10	44416156	F 3003/6 A 150	-			
			180	12.000	25.400	10	44416186	F 3003/6 A 180	-			
			240	12.000	25.400	10	44416246	F 3003/6 A 240	-			
			320	12.000	25.400	10	44416326	F 3003/6 A 320	-			
	5	A	60	12.000	25.400	10	44401066	F 3005/6 A 60	-			
			80	12.000	25.400	10	44401086	F 3005/6 A 80	-			
			120	12.000	25.400	10	44401126	F 3005/6 A 120	-			
			150	12.000	25.400	10	44401156	F 3005/6 A 150	-			
			180	12.000	25.400	10	44401186	F 3005/6 A 180	-			
			240	12.000	25.400	10	44401246	F 3005/6 A 240	-			
			320	12.000	25.400	10	44401326	F 3005/6 A 320	-			
	10	A	60	12.000	25.400	10	44402066	F 3010/6 A 60	-			
			80	12.000	25.400	10	44402086	F 3010/6 A 80	-			
			120	12.000	25.400	10	44402126	F 3010/6 A 120	-			
			150	12.000	25.400	10	44402156	F 3010/6 A 150	-			
			180	12.000	25.400	10	44402186	F 3010/6 A 180	-			
			240	12.000	25.400	10	44402246	F 3010/6 A 240	-			

Continúa en la página siguiente

D [mm]	T [mm]	Abrasivo	Tamaño de grano	r.p.m. rec.	r.p.m. máx.		Núm. de artículo	Denominación	Precio/ unidad EUR	
30	10	A	320	12.000	25.400	10	44402326	F 3010/6 A 320	-	
			400	12.000	25.400	10	44402406	F 3010/6 A 400	-	
	15	A	40	12.000	25.400	10	47801545	F 3015/6 A 40	-	
			60	12.000	25.400	10	44409066	F 3015/6 A 60	-	
			80	12.000	25.400	10	44409086	F 3015/6 A 80	-	
			120	12.000	25.400	10	44409126	F 3015/6 A 120	-	
			150	12.000	25.400	10	44409156	F 3015/6 A 150	-	
			180	12.000	25.400	10	44409186	F 3015/6 A 180	-	
			240	12.000	25.400	10	44409246	F 3015/6 A 240	-	
			320	12.000	25.400	10	44409326	F 3015/6 A 320	-	
	20	A	40	12.000	25.400	10	47802247	F 3020/6 A 40	-	
			60	12.000	25.400	10	47802248	F 3020/6 A 60	-	
			150	12.000	25.400	10	47802249	F 3020/6 A 150	-	
			180	12.000	25.400	10	47802250	F 3020/6 A 180	-	
			240	12.000	25.400	10	47802251	F 3020/6 A 240	-	
			320	12.000	25.400	10	47802252	F 3020/6 A 320	-	
	30	A	60	12.000	25.400	10	44411066	F 3030/6 A 60	-	
			80	12.000	25.400	10	44411086	F 3030/6 A 80	-	
			120	12.000	25.400	10	44411126	F 3030/6 A 120	-	
			150	12.000	25.400	10	44411156	F 3030/6 A 150	-	
			180	12.000	25.400	10	44411186	F 3030/6 A 180	-	
			240	12.000	25.400	10	44411246	F 3030/6 A 240	-	
			320	12.000	25.400	10	44411326	F 3030/6 A 320	-	
	40	10	A	60	9.600	19.100	10	44403066	F 4010/6 A 60	-
				80	9.600	19.100	10	44403086	F 4010/6 A 80	-
				120	9.600	19.100	10	44403126	F 4010/6 A 120	-
				150	9.600	19.100	10	44403156	F 4010/6 A 150	-
				180	9.600	19.100	10	44403186	F 4010/6 A 180	-
240				9.600	19.100	10	44403246	F 4010/6 A 240	-	
15		A	40	9.600	19.100	10	47801215	F 4015/6 A 40	-	
			60	9.600	19.100	10	44404066	F 4015/6 A 60	-	
			80	9.600	19.100	10	44404086	F 4015/6 A 80	-	
			120	9.600	19.100	10	44404126	F 4015/6 A 120	-	
			150	9.600	19.100	10	44404156	F 4015/6 A 150	-	
			180	9.600	19.100	10	44404186	F 4015/6 A 180	-	
			240	9.600	19.100	10	44404246	F 4015/6 A 240	-	
			320	9.600	19.100	10	44404326	F 4015/6 A 320	-	
20		A	40	9.600	19.100	10	44408046	F 4020/6 A 40	-	
			60	9.600	19.100	10	44408066	F 4020/6 A 60	-	
			80	9.600	19.100	10	44408086	F 4020/6 A 80	-	
			120	9.600	19.100	10	44408126	F 4020/6 A 120	-	
			150	9.600	19.100	10	44408156	F 4020/6 A 150	-	
			180	9.600	19.100	10	44408186	F 4020/6 A 180	-	
			240	9.600	19.100	10	44408246	F 4020/6 A 240	-	
			320	9.600	19.100	10	44408326	F 4020/6 A 320	-	
50		5	A	60	7.000	15.200	10	44418066	F 5005/6 A 60	-
				80	7.000	15.200	10	44418086	F 5005/6 A 80	-
				120	7.000	15.200	10	44418126	F 5005/6 A 120	-
				150	7.000	15.200	10	44418156	F 5005/6 A 150	-
				180	7.000	15.200	10	44418186	F 5005/6 A 180	-
				240	7.000	15.200	10	44418246	F 5005/6 A 240	-
	320			7.000	15.200	10	44418326	F 5005/6 A 320	-	
	10	A	60	7.000	15.200	10	44505066	F 5010/6 A 60	-	
			80	7.000	15.200	10	44505086	F 5010/6 A 80	-	
			120	7.000	15.200	10	44505126	F 5010/6 A 120	-	

Continúa en la página siguiente



Herramientas lijadoras

Abanicos lijadores F



D [mm]	T [mm]	Abrasivo	Tamaño de grano	r.p.m. rec.	r.p.m. máx.		Núm. de artículo	Denominación	Precio/ unidad EUR
50	10	A	150	7.000	15.200	10	44505156	F 5010/6 A 150	-
			180	7.000	15.200	10	44505186	F 5010/6 A 180	-
			240	7.000	15.200	10	44505246	F 5010/6 A 240	-
			320	7.000	15.200	10	44505326	F 5010/6 A 320	-
	15	A	40	7.000	15.200	10	47801221	F 5015/6 A 40	-
			60	7.000	15.200	10	44506066	F 5015/6 A 60	-
			80	7.000	15.200	10	44506086	F 5015/6 A 80	-
			120	7.000	15.200	10	44506126	F 5015/6 A 120	-
			150	7.000	15.200	10	44506156	F 5015/6 A 150	-
			180	7.000	15.200	10	44506186	F 5015/6 A 180	-
			240	7.000	15.200	10	44506246	F 5015/6 A 240	-
			320	7.000	15.200	10	44506326	F 5015/6 A 320	-
	20	A	40	7.000	15.200	10	47801224	F 5020/6 A 40	-
			60	7.000	15.200	10	44504066	F 5020/6 A 60	-
			80	7.000	15.200	10	44504086	F 5020/6 A 80	-
			120	7.000	15.200	10	44504126	F 5020/6 A 120	-
			150	7.000	15.200	10	44504156	F 5020/6 A 150	-
			180	7.000	15.200	10	44504186	F 5020/6 A 180	-
			320	7.000	15.200	10	44504326	F 5020/6 A 320	-
	30	A	40	7.000	15.200	10	44411546	F 5030/6 A 40	-
			60	7.000	15.200	10	44503066	F 5030/6 A 60	-
			80	7.000	15.200	10	44503086	F 5030/6 A 80	-
			120	7.000	15.200	10	44503126	F 5030/6 A 120	-
			150	7.000	15.200	10	44503156	F 5030/6 A 150	-
			180	7.000	15.200	10	44503186	F 5030/6 A 180	-
			240	7.000	15.200	10	44503246	F 5030/6 A 240	-
			320	7.000	15.200	10	44503326	F 5030/6 A 320	-
	60	5	A	60	6.300	12.700	10	44419066	F 6005/6 A 60
80				6.300	12.700	10	44419086	F 6005/6 A 80	-
120				6.300	12.700	10	44419126	F 6005/6 A 120	-
150				6.300	12.700	10	44419156	F 6005/6 A 150	-
180				6.300	12.700	10	44419186	F 6005/6 A 180	-
320				6.300	12.700	10	44419326	F 6005/6 A 320	-
15		A	60	6.300	12.700	10	44507066	F 6015/6 A 60	-
			80	6.300	12.700	10	44507086	F 6015/6 A 80	-
			120	6.300	12.700	10	44507126	F 6015/6 A 120	-
			150	6.300	12.700	10	44507156	F 6015/6 A 150	-
			240	6.300	12.700	10	44507246	F 6015/6 A 240	-
			320	6.300	12.700	10	44507326	F 6015/6 A 320	-
20		A	40	6.300	12.700	10	47801077	F 6020/6 A 40	-
			60	6.300	12.700	10	44508066	F 6020/6 A 60	-
			80	6.300	12.700	10	44508086	F 6020/6 A 80	-
			120	6.300	12.700	10	44508126	F 6020/6 A 120	-
			150	6.300	12.700	10	44508156	F 6020/6 A 150	-
			240	6.300	12.700	10	44508246	F 6020/6 A 240	-
			320	6.300	12.700	10	44508326	F 6020/6 A 320	-
30		A	40	6.300	12.700	10	44509046	F 6030/6 A 40	-
			60	6.300	12.700	10	44509066	F 6030/6 A 60	-
			80	6.300	12.700	10	44509086	F 6030/6 A 80	-
			120	6.300	12.700	10	44509126	F 6030/6 A 120	-
			150	6.300	12.700	10	44509156	F 6030/6 A 150	-
			180	6.300	12.700	10	44509186	F 6030/6 A 180	-
			240	6.300	12.700	10	44509246	F 6030/6 A 240	-
			320	6.300	12.700	10	44509326	F 6030/6 A 320	-

Continúa en la página siguiente

D [mm]	T [mm]	Abrasivo	Tamaño de grano	r.p.m. rec.	r.p.m. máx.		Núm. de artículo	Denominación	Precio/ unidad EUR	
60	30	A	400	6.300	12.700	10	44509406	F 6030/6 A 400	-	
			40	6.300	12.700	10	47801233	F 6040/6 A 40	-	
	40	A	60	6.300	12.700	10	44510066	F 6040/6 A 60	-	
			80	6.300	12.700	10	44510086	F 6040/6 A 80	-	
			120	6.300	12.700	10	44510126	F 6040/6 A 120	-	
			150	6.300	12.700	10	44510156	F 6040/6 A 150	-	
			240	6.300	12.700	10	44510246	F 6040/6 A 240	-	
			320	6.300	12.700	10	44510326	F 6040/6 A 320	-	
	50	A	40	6.300	12.700	10	44511046	F 6050/6 A 40	-	
			60	6.300	12.700	10	44511066	F 6050/6 A 60	-	
			80	6.300	12.700	10	44511086	F 6050/6 A 80	-	
			120	6.300	12.700	10	44511126	F 6050/6 A 120	-	
			150	6.300	12.700	10	44511156	F 6050/6 A 150	-	
			240	6.300	12.700	10	44511246	F 6050/6 A 240	-	
	80	5	A	60	4.800	9.500	10	47801807	F 8005/6 A 60	-
				80	4.800	9.500	10	47801514	F 8005/6 A 80	-
				120	4.800	9.500	10	47801624	F 8005/6 A 120	-
				150	4.800	9.500	10	47801562	F 8005/6 A 150	-
180				4.800	9.500	10	47802769	F 8005/6 A 180	-	
240				4.800	9.500	10	44480240	F 8005/6 A 240	-	
320				4.800	9.500	10	44480320	F 8005/6 A 320	-	
10		A	60	4.800	9.500	10	47801575	F 8010/6 A 60	-	
			80	4.800	9.500	10	47801110	F 8010/6 A 80	-	
			120	4.800	9.500	10	47801576	F 8010/6 A 120	-	
			150	4.800	9.500	10	47802867	F 8010/6 A 150	-	
			180	4.800	9.500	10	47802868	F 8010/6 A 180	-	
			240	4.800	9.500	10	47802869	F 8010/6 A 240	-	
			320	4.800	9.500	10	47802857	F 8010/6 A 320	-	
15		A	40	4.800	9.500	10	47801548	F 8015/6 A 40	-	
			60	4.800	9.500	10	44512066	F 8015/6 A 60	-	
			80	4.800	9.500	10	44512086	F 8015/6 A 80	-	
			120	4.800	9.500	10	44512126	F 8015/6 A 120	-	
			150	4.800	9.500	10	44512156	F 8015/6 A 150	-	
20		A	40	4.800	9.500	10	44513046	F 8020/6 A 40	-	
			60	4.800	9.500	10	44513066	F 8020/6 A 60	-	
			80	4.800	9.500	10	44513086	F 8020/6 A 80	-	
			120	4.800	9.500	10	44513126	F 8020/6 A 120	-	
			150	4.800	9.500	10	44513156	F 8020/6 A 150	-	
30		A	40	4.800	9.500	10	44514046	F 8030/6 A 40	-	
			60	4.800	9.500	10	44514066	F 8030/6 A 60	-	
			80	4.800	9.500	10	44514086	F 8030/6 A 80	-	
			120	4.800	9.500	10	44514126	F 8030/6 A 120	-	
			150	4.800	9.500	10	44514156	F 8030/6 A 150	-	
			240	4.800	9.500	10	44514246	F 8030/6 A 240	-	
			320	4.800	9.500	10	44514326	F 8030/6 A 320	-	
40		A	60	4.800	9.500	10	44515066	F 8040/6 A 60	-	
			80	4.800	9.500	10	44515086	F 8040/6 A 80	-	
			120	4.800	9.500	10	44515126	F 8040/6 A 120	-	
			150	4.800	9.500	10	44515156	F 8040/6 A 150	-	
			240	4.800	9.500	10	44515246	F 8040/6 A 240	-	
50		A	40	4.800	9.500	10	44516046	F 8050/6 A 40	-	
			60	4.800	9.500	10	44516066	F 8050/6 A 60	-	
			80	4.800	9.500	10	44516086	F 8050/6 A 80	-	
			120	4.800	9.500	10	44516126	F 8050/6 A 120	-	

Continúa en la página siguiente



D [mm]	T [mm]	Abrasivo	Tamaño de grano	r.p.m. rec.	r.p.m. máx.		Núm. de artículo	Denominación	Precio/ unidad EUR
80	50	A	150	4.800	9.500	10	44516156	F 8050/6 A 150	-
			240	4.800	9.500	10	44516246	F 8050/6 A 240	-
			320	4.800	9.500	10	44516326	F 8050/6 A 320	-

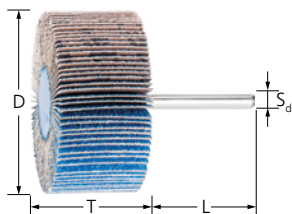

Ejecución corindón de circonio Z-COOL

Las láminas de abrasivo están dispuestas radialmente en forma de abanico alrededor del eje. Para trabajos de lijado agresivos con gran rendimiento de rectificando. Los aditivos activantes del lijado aumentan considerablemente la capacidad de arranque, evitan el embozado y mejoran la refrigeración del lijado.

Características:

- Se adapta de forma óptima a los contornos gracias a su gran flexibilidad.
- Elevado y constante arranque de material durante toda la vida útil, ya que continuamente se libera nuevo abrasivo agresivo.
- Es posible el uso frontal muy cerca de los cantos y ángulos gracias a la construcción plana de núcleo de fundición.

D [mm]	T [mm]	Abrasivo	Tamaño de grano	r.p.m. rec.	r.p.m. máx.		Núm. de artículo	Denominación	Precio/ unidad EUR
Mango con \varnothing de 6 x 40 mm [$S_d \times L$]									
30	20	Z-COOL	60	12.000	25.400	10	44412066	F 3020/6 Z-COOL 60	-
			80	12.000	25.400	10	44412086	F 3020/6 Z-COOL 80	-
40	20	Z-COOL	60	9.600	19.100	10	44414066	F 4020/6 Z-COOL 60	-
			80	9.600	19.100	10	44414086	F 4020/6 Z-COOL 80	-
50	20	Z-COOL	60	7.000	15.200	10	44531066	F 5020/6 Z-COOL 60	-
			80	7.000	15.200	10	44531086	F 5020/6 Z-COOL 80	-
60	30	Z-COOL	60	6.300	12.700	10	44533066	F 6030/6 Z-COOL 60	-
			80	6.300	12.700	10	44533086	F 6030/6 Z-COOL 80	-
80	50	Z-COOL	60	4.800	9.500	10	44535066	F 8050/6 Z-COOL 60	-
			80	4.800	9.500	10	44535086	F 8050/6 Z-COOL 80	-

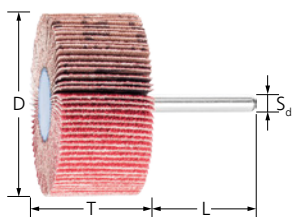

Ejecución grano cerámico CO-COOL

Las láminas de abrasivo están dispuestas radialmente en forma de abanico alrededor del eje. Rendimiento máximo constante y lijado agresivo gracias a los granos cerámicos con efecto de autoafilado. Los aditivos activantes del lijado aumentan la capacidad de arranque, evitan el embozado y mejoran la refrigeración del lijado.

Características:

- Se adapta de forma óptima a los contornos gracias a su gran flexibilidad.
- Elevado y constante arranque de material durante toda la vida útil, ya que continuamente se libera nuevo abrasivo agresivo.
- Es posible el uso frontal muy cerca de los cantos y ángulos gracias a la construcción plana de núcleo de fundición.

D [mm]	T [mm]	Abrasivo	Tamaño de grano	r.p.m. rec.	r.p.m. máx.		Núm. de artículo	Denominación	Precio/ unidad EUR
Mango con \varnothing de 6 x 40 mm [$S_d \times L$]									
20	10	CO-COOL	60	19.000	38.100	10	47802871	F 2010/6 CO-COOL 60	-
			80	19.000	38.100	10	47802716	F 2010/6 CO-COOL 80	-
			120	19.000	38.100	10	47802717	F 2010/6 CO-COOL 120	-
30	10	CO-COOL	40	12.000	25.400	10	44402054	F 3010/6 CO-COOL 40	-
			60	12.000	25.400	10	44402074	F 3010/6 CO-COOL 60	-
			80	12.000	25.400	10	44402094	F 3010/6 CO-COOL 80	-
			120	12.000	25.400	10	44402134	F 3010/6 CO-COOL 120	-
	15	CO-COOL	40	12.000	25.400	10	44409054	F 3015/6 CO-COOL 40	-
			60	12.000	25.400	10	44409074	F 3015/6 CO-COOL 60	-

Continúa en la página siguiente



D [mm]	T [mm]	Abrasivo	Tamaño de grano	r.p.m. rec.	r.p.m. máx.		Núm. de artículo	Denominación	Precio/ unidad EUR
30	15	CO-COOL	80	12.000	25.400	10	44409094	F 3015/6 CO-COOL 80	-
			120	12.000	25.400	10	44409134	F 3015/6 CO-COOL 120	-
	20	CO-COOL	40	12.000	25.400	10	47802244	F 3020/6 CO-COOL 40	-
			60	12.000	25.400	10	47802245	F 3020/6 CO-COOL 60	-
			80	12.000	25.400	10	47802246	F 3020/6 CO-COOL 80	-
			120	12.000	25.400	10	47802773	F 3020/6 CO-COOL 120	-
40	20	CO-COOL	40	9.600	19.100	10	44408054	F 4020/6 CO-COOL 40	-
			60	9.600	19.100	10	44408074	F 4020/6 CO-COOL 60	-
			80	9.600	19.100	10	44408094	F 4020/6 CO-COOL 80	-
			120	9.600	19.100	10	44408134	F 4020/6 CO-COOL 120	-
50	30	CO-COOL	40	7.000	15.200	10	44411554	F 5030/6 CO-COOL 40	-
			60	7.000	15.200	10	44411574	F 5030/6 CO-COOL 60	-
			80	7.000	15.200	10	44411594	F 5030/6 CO-COOL 80	-
			120	7.000	15.200	10	44411634	F 5030/6 CO-COOL 120	-
60	15	CO-COOL	40	6.300	12.700	10	47802872	F 6015/6 CO-COOL 40	-
			60	6.300	12.700	10	47802873	F 6015/6 CO-COOL 60	-
			80	6.300	12.700	10	47802800	F 6015/6 CO-COOL 80	-
			120	6.300	12.700	10	47802874	F 6015/6 CO-COOL 120	-
	30	CO-COOL	40	6.300	12.700	10	44411754	F 6030/6 CO-COOL 40	-
			60	6.300	12.700	10	44411774	F 6030/6 CO-COOL 60	-
			80	6.300	12.700	10	44411794	F 6030/6 CO-COOL 80	-
			120	6.300	12.700	10	44411834	F 6030/6 CO-COOL 120	-

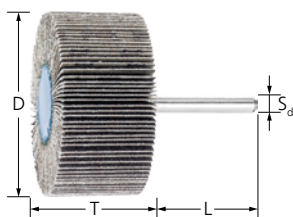

Ejecución carburo de silicio SiC

Las láminas de abrasivo están dispuestas radialmente en forma de abanico alrededor del eje. Para todo tipo de trabajos de lijado en superficies grandes. Especialmente recomendado para aleaciones de titanio. Ideal para la industria aeronáutica cuando solo está permitido el SiC para el mecanizado.



Características:

- Se adapta de forma óptima a los contornos gracias a su gran flexibilidad.
- Elevado y constante arranque de material durante toda la vida útil, ya que continuamente se libera nuevo abrasivo agresivo.
- Es posible el uso frontal muy cerca de los cantos y ángulos gracias a la construcción plana de núcleo de fundición.

D [mm]	T [mm]	Abrasivo	Tamaño de grano	r.p.m. rec.	r.p.m. máx.		Núm. de artículo	Denominación	Precio/ unidad EUR
Mango con ø de 6 x 40 mm [S_d x L]									
20	10	SiC	60	19.000	38.100	10	44400060	F 2010/6 SiC 60	-
			80	19.000	38.100	10	44400080	F 2010/6 SiC 80	-
			120	19.000	38.100	10	44400120	F 2010/6 SiC 120	-
			150	19.000	38.100	10	44400150	F 2010/6 SiC 150	-
30	10	SiC	60	12.000	25.400	10	44407066	F 3010/6 SiC 60	-
			80	12.000	25.400	10	44407086	F 3010/6 SiC 80	-
			120	12.000	25.400	10	44407126	F 3010/6 SiC 120	-
			150	12.000	25.400	10	44407156	F 3010/6 SiC 150	-
	15	SiC	60	12.000	25.400	10	44415060	F 3015/6 SiC 60	-
			80	12.000	25.400	10	44415080	F 3015/6 SiC 80	-
			120	12.000	25.400	10	44415120	F 3015/6 SiC 120	-
			150	12.000	25.400	10	44415150	F 3015/6 SiC 150	-

Continúa en la página siguiente

Herramientas lijadoras

Abanicos lijadores F



D [mm]	T [mm]	Abrasivo	Tamaño de grano	r.p.m. rec.	r.p.m. máx.		Núm. de artículo	Denominación	Precio/ unidad EUR
30	20	SiC	60	12.000	25.400	10	44420060	F 3020/6 SiC 60	-
			80	12.000	25.400	10	44420080	F 3020/6 SiC 80	-
			120	12.000	25.400	10	44420120	F 3020/6 SiC 120	-
			150	12.000	25.400	10	44420150	F 3020/6 SiC 150	-
40	20	SiC	60	9.600	19.100	10	44440060	F 4020/6 SiC 60	-
			80	9.600	19.100	10	44440080	F 4020/6 SiC 80	-
			120	9.600	19.100	10	44440120	F 4020/6 SiC 120	-
			150	9.600	19.100	10	44440150	F 4020/6 SiC 150	-
50	30	SiC	60	7.000	15.200	10	44450060	F 5030/6 SiC 60	-
			80	7.000	15.200	10	44450080	F 5030/6 SiC 80	-
			120	7.000	15.200	10	44450120	F 5030/6 SiC 120	-
			150	7.000	15.200	10	44450150	F 5030/6 SiC 150	-
60	15	SiC	60	6.300	12.700	10	44460060	F 6015/6 SiC 60	-
			80	6.300	12.700	10	44460080	F 6015/6 SiC 80	-
	30	SiC	60	6.300	12.700	10	44521066	F 6030/6 SiC 60	-
			80	6.300	12.700	10	44521086	F 6030/6 SiC 80	-
			120	6.300	12.700	10	44521126	F 6030/6 SiC 120	-
			150	6.300	12.700	10	44521156	F 6030/6 SiC 150	-

4

Set de abanicos lijadores



FSO

Set compuesto por diferentes abanicos lijadores de la ejecución corindón A con \varnothing del mango 6 mm.

Contenido:

Abanicos lijadores, cinco de cada, con mango \varnothing 6 mm en las medidas 40 x 15 mm (tamaño de grano 80 y 120), 50 x 15 mm (tamaño de grano 60 y 80), 60 x 30 mm (tamaño de grano 60), 60 x 40 mm (tamaño

de grano 80 y 150) y 80 x 30 mm (tamaño de grano 60).

Características:

- Conocer y probar el amplio programa.
- Selección de los modelos más habituales.
- Expositor de cartón para la venta.

L [mm]	B [mm]	H [mm]		Núm. de artículo	Denominación	Precio/unidad EUR
240	145	240	1	44590001	FSO 5400	-



Ejecución corindón A

Las láminas de abrasivo están dispuestas radialmente en forma de abanico alrededor del eje. Ideal para el lijado fino.

Características:

- Se consiguen superficies homogéneas, también en agujeros pequeños.
- Se adapta de forma óptima a los contornos gracias a su gran flexibilidad.
- Elevado y constante arranque de material durante toda la vida útil, ya que continuamente se libera nuevo abrasivo agresivo.

D [mm]	T [mm]	Abrasivo	Tamaño de grano	r.p.m. rec.	r.p.m. máx.		Núm. de artículo	Denominación	Precio/ unidad EUR
15	20	A	120	25.400	31.800	10	44403250	BP 1520/6-60 6x2 A 120	-
			150	25.400	31.800	10	44403251	BP 1520/6-60 6x2 A 150	-
20	20	A	120	19.100	23.800	10	44403252	BP 2020/6-60 6x2 A 120	-
			150	19.100	23.800	10	44403253	BP 2020/6-60 6x2 A 150	-
25	20	A	120	15.000	19.100	10	44403254	BP 2520/6-60 6x2 A 120	-
			150	15.000	19.100	10	44403255	BP 2520/6-60 6x2 A 150	-
30	20	A	120	12.700	15.900	10	44403256	BP 3020/6-60 6x2 A 120	-
			150	12.700	15.900	10	44403257	BP 3020/6-60 6x2 A 150	-

Abanicos de núcleo FR

Recomendaciones de seguridad

- Los abanicos de núcleo deben utilizarse con las bridas de fijación correspondientes.
- La velocidad periférica máxima permitida se establece como sigue:
Abanicos de núcleo = 50 m/s
Abanicos de núcleo para amoladoras angulares = 80 m/s
Rodillos de lija = 32 m/s.
- La presión de apriete debe reducirse mucho si se supera el número de revoluciones óptimo especificado.
- Por razones de seguridad no deben sobrepasarse las revoluciones máximas permitidas.



¡Usar gafas protectoras!



¡Proteger los oídos!



¡Utilizar guantes!



¡Usar mascarilla!



¡Seguir las recomendaciones de seguridad!

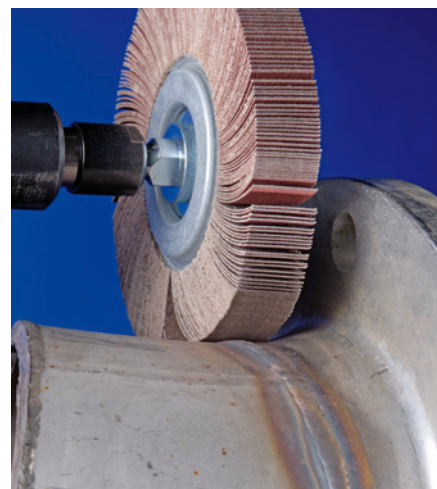

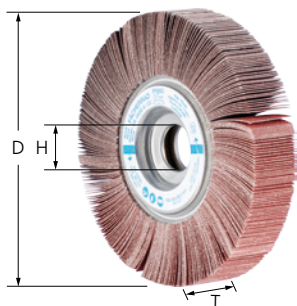

Ejecución corindón A

Las láminas de abrasivo están dispuestas radialmente en forma de abanico alrededor del eje. Para todo tipo de aplicaciones, desde lijado basto hasta fino.

Características:

- Adaptación óptima a los contornos gracias a la gran flexibilidad. Gracias a su especial sistema de fijación, se puede trabajar en la cara frontal muy cerca de los cantos y los ángulos.
- Elevado y constante arranque de material durante toda la vida útil, ya que continuamente se libera nuevo abrasivo agresivo.
- Por favor, pedir el perno correspondiente aparte.

D [mm]	T [mm]	H [mm]	Abrasivo	Tamaño de grano	r.p.m. rec.	r.p.m. máx.		Núm. de artículo	Denominación	Precio/ unidad EUR	
100	30	25,4	A	40	5.500	9.500	2	44710041	FR 10030/25,4 A 40	-	
				60	5.500	9.500	2	44710061	FR 10030/25,4 A 60	-	
				80	5.500	9.500	2	44710081	FR 10030/25,4 A 80	-	
				120	5.500	9.500	2	44710121	FR 10030/25,4 A 120	-	
	50	25,4	A	40	5.500	9.500	2	44712041	FR 10050/25,4 A 40	-	
				60	5.500	9.500	2	44712061	FR 10050/25,4 A 60	-	
				80	5.500	9.500	2	44712081	FR 10050/25,4 A 80	-	
				120	5.500	9.500	2	44712121	FR 10050/25,4 A 120	-	
	150	30	25,4	A	40	3.500	6.300	2	44724040	FR 15030/25,4 A 40	-
					60	3.500	6.300	2	44724060	FR 15030/25,4 A 60	-
					80	3.500	6.300	2	44724080	FR 15030/25,4 A 80	-
					120	3.500	6.300	2	44724120	FR 15030/25,4 A 120	-
50		25,4	A	40	3.500	6.300	2	44726040	FR 15050/25,4 A 40	-	
				60	3.500	6.300	2	44726060	FR 15050/25,4 A 60	-	
				80	3.500	6.300	2	44726080	FR 15050/25,4 A 80	-	
				120	3.500	6.300	2	44726120	FR 15050/25,4 A 120	-	
165		25	25,4	A	40	3.200	5.700	2	47802117	FR 16525/25,4 A 40	-
					60	3.200	5.700	2	47802118	FR 16525/25,4 A 60	-
					80	3.200	5.700	2	47802119	FR 16525/25,4 A 80	-
					100	3.200	5.700	2	47802110	FR 16525/25,4 A 100	-
	120				3.200	5.700	2	47802111	FR 16525/25,4 A 120	-	
	150				3.200	5.700	2	47802112	FR 16525/25,4 A 150	-	
	180				3.200	5.700	2	47802113	FR 16525/25,4 A 180	-	
	240				3.200	5.700	2	47802115	FR 16525/25,4 A 240	-	
	30	25,4	A	40	3.200	5.700	2	44732041	FR 16530/25,4 A 40 HD	-	
								47802128	FR 16530/25,4 A 40 HD	-	
				60	3.200	5.700	2	44732061	FR 16530/25,4 A 60 HD	-	
								47802129	FR 16530/25,4 A 60 HD	-	
50	25,4	A	80	3.200	5.700	2	44732081	FR 16530/25,4 A 80 HD	-		
							47802130	FR 16530/25,4 A 80 HD	-		
			120	3.200	5.700	2	44732121	FR 16530/25,4 A 120	-		
			150	3.200	5.700	2	44732151	FR 16530/25,4 A 150	-		
50	25,4	A	240	3.200	5.700	2	44732241	FR 16530/25,4 A 240	-		
			40	3.200	5.700	2	44731041	FR 16550/25,4 A 40 HD	-		
							47802140	FR 16550/25,4 A 40 HD	-		
			60	3.200	5.700	2	44731061	FR 16550/25,4 A 60 HD	-		
50	25,4	A	80	3.200	5.700	2	44731081	FR 16550/25,4 A 80 HD	-		
							47802141	FR 16550/25,4 A 80 HD	-		
							47802142	FR 16550/25,4 A 80 HD	-		
			120	3.200	5.700	2	44731121	FR 16550/25,4 A 120 HD	-		

Continúa en la página siguiente



D [mm]	T [mm]	H [mm]	Abrasivo	Tamaño de grano	r.p.m. rec.	r.p.m. máx.		Núm. de artículo	Denominación	Precio/ unidad EUR
165	50	25,4	A	120	3.200	5.700	2	47802136	FR 16550/25,4 A120 HD	-
				150	3.200	5.700	2	44731151	FR 16550/25,4 A 150	-
				240	3.200	5.700	2	44731241	FR 16550/25,4 A 240	-
				320	3.200	5.700	2	44731321	FR 16550/25,4 A 320	-
200	30	44	A	60	2.600	4.700	2	44736061	FR 20030/44,0 A 60	-
				80	2.600	4.700	2	44736081	FR 20030/44,0 A 80	-
				120	2.600	4.700	2	44736121	FR 20030/44,0 A 120	-
				240	2.600	4.700	2	44736241	FR 20030/44,0 A 240	-
	50	44	A	60	2.600	4.700	2	44738061	FR 20050/44,0 A 60	-
				80	2.600	4.700	2	44738081	FR 20050/44,0 A 80	-
				120	2.600	4.700	2	44738121	FR 20050/44,0 A 120	-
				150	2.600	4.700	2	44738151	FR 20050/44,0 A 150	-
250	50	44	A	240	2.600	4.700	2	44738241	FR 20050/44,0 A 240	-
				60	2.100	3.800	1	44742061	FR 25050/44,0 A 60	-
				80	2.100	3.800	1	44742081	FR 25050/44,0 A 80	-
				120	2.100	3.800	1	44742121	FR 25050/44,0 A 120	-
				150	2.100	3.800	1	44742151	FR 25050/44,0 A 150	-
				240	2.100	3.800	1	44742241	FR 25050/44,0 A 240	-
				320	2.100	3.800	1	44742321	FR 25050/44,0 A 320	-

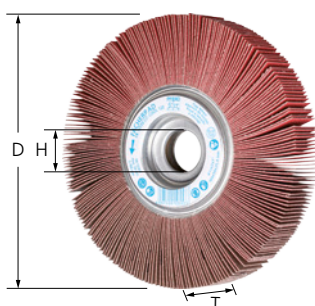

Ejecución grano cerámico CO-COOL

Las láminas de abrasivo están dispuestas radialmente en forma de abanico alrededor del eje. Rendimiento máximo constante y lijado agresivo gracias a los granos cerámicos con efecto de autoafilado. Los aditivos activantes del lijado aumentan la capacidad de arranque, evitan el embozado y mejoran la refrigeración del lijado.

Características:

- Adaptación óptima a los contornos gracias a la gran flexibilidad. Gracias a su especial sistema de fijación, se puede trabajar en la cara frontal muy cerca de los cantos y los ángulos.
- Elevado y constante arranque de material durante toda la vida útil, ya que continuamente se libera nuevo abrasivo agresivo.
- Por favor, pedir el perno correspondiente aparte.

D [mm]	T [mm]	H [mm]	Abrasivo	Tamaño de grano	r.p.m. rec.	r.p.m. máx.		Núm. de artículo	Denominación	Precio/ unidad EUR
150	30	25,4	CO-COOL	40	3.500	6.300	2	44725204	FR 15030/25,4 CO-COOL 40	-
				60	3.500	6.300	2	44725206	FR 15030/25,4 CO-COOL 60	-
				80	3.500	6.300	2	44725208	FR 15030/25,4 CO-COOL 80	-
				120	3.500	6.300	2	44725212	FR 15030/25,4 CO-COOL 120	-
	50	25,4	CO-COOL	40	3.500	6.300	2	44727204	FR 15050/25,4 CO-COOL 40	-
				60	3.500	6.300	2	44727206	FR 15050/25,4 CO-COOL 60	-
				80	3.500	6.300	2	44727208	FR 15050/25,4 CO-COOL 80	-
				120	3.500	6.300	2	44727212	FR 15050/25,4 CO-COOL 120	-
165	30	25,4	CO-COOL	40	3.200	5.700	2	44733204	FR 16530/25,4 CO-COOL 40	-
				60	3.200	5.700	2	44733206	FR 16530/25,4 CO-COOL 60	-
				80	3.200	5.700	2	44733208	FR 16530/25,4 CO-COOL 80	-
				120	3.200	5.700	2	44733212	FR 16530/25,4 CO-COOL 120	-
	50	25,4	CO-COOL	40	3.200	5.700	2	44730304	FR 16550/25,4 CO-COOL 40	-
				60	3.200	5.700	2	44730306	FR 16550/25,4 CO-COOL 60	-
				80	3.200	5.700	2	44730308	FR 16550/25,4 CO-COOL 80	-
				120	3.200	5.700	2	44730312	FR 16550/25,4 CO-COOL 120	-



Herramientas lijadoras

Perno FR/VR

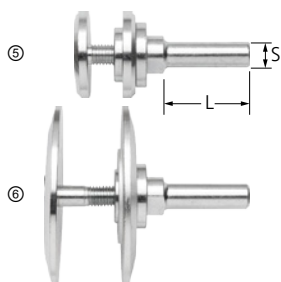

Ejecución con brida de fijación

Para fijar los abanicos de núcleo PFERD. Las bridas de fijación están fabricadas de tal forma que se encuentran avellanadas dentro de la herramienta.

Características:

- Gracias a su especial sistema de fijación se puede trabajar en la cara frontal muy cerca de los cantos y de los ángulos.

Imagen	Ideal para ϕ de herramienta [mm]	Adecuado para agujero ϕ [mm]	S [mm]	L [mm]	Mordazas de fijación [mm]		Núm. de artículo	Denominación	Precio/unidad EUR
(5)	100, 150, 165	25,4	12	40	25 - 50	1	44601225	FR/VR 12/25,4 100-165	-
(6)	200, 250	44	12	40	25 - 50	1	44601244	FR/VR 12/44,0 200-250	-

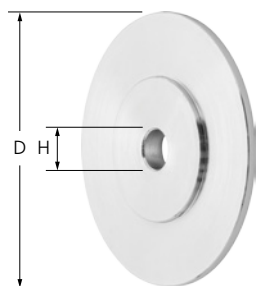

Brida reductora para abanicos de núcleo

Para fijar los abanicos de núcleo de lija los de vellón POLINOX en husillos. Las bridas de fijación están fabricadas de tal forma que se encuentran avellanadas dentro de la herramienta.

Características:

- Gracias a su especial sistema de fijación se puede trabajar en la cara frontal muy cerca de los cantos y de los ángulos.
- Posibilidad de adaptación al husillo existente mediante taladrado.

Ideal para ϕ de herramienta [mm]	D [mm]	H [mm]	Máx. H [mm]		Núm. de artículo	Denominación	Precio/unidad EUR
150, 165	40	12	22,2	1	44771225	RF FR 150-165 Bo. 12-22,2	-
200, 250	83	12	40	1	44771244	RF FR 200-250 Bo. 12-40	-

Abanicos de núcleo para amoladoras angulares



Ejecución corindón A

Las láminas de abrasivo están dispuestas radialmente en forma de abanico alrededor del eje. Para todo tipo de aplicaciones, desde lijado basto hasta fino.

Características:

- Se puede montar directamente en la amoladora angular sin necesidad de otro medio de sujeción (ideal para trabajos de montaje).
- Elevado y constante arranque de material durante toda la vida útil, ya que continuamente se libera nuevo abrasivo agresivo.
- Uso en la cara frontal muy ajustado en bordes y ángulos. Adaptación óptima a los contornos gracias a la gran flexibilidad.

D [mm]	T [mm]	Rosca	Abrasivo	Tamaño de grano	r.p.m. rec.	r.p.m. máx.		Núm. de artículo	Denominación	Precio/unidad EUR
115	20	5/8-11	A	40	7.500	13.300	2	47802558	FR WS 11520 5/8-11 A 40	-
				60	7.500	13.300	2	47802559	FR WS 11520 5/8-11 A 60	-
				80	7.500	13.300	2	47802560	FR WS 11520 5/8-11 A 80	-
				120	7.500	13.300	2	47802561	FR WS 11520 5/8-11 A 120	-
				180	7.500	13.300	2	47802821	FR WS 11520 5/8-11 A 180	-
				240	7.500	13.300	2	47802822	FR WS 11520 5/8-11 A 240	-
				320	7.500	13.300	2	47802823	FR WS 11520 5/8-11 A 320	-
		M14	A	40	7.500	13.300	2	44781504	FR WS 11520 M14 A 40	-

Continúa en la página siguiente

D [mm]	T [mm]	Rosca	Abrasivo	Tamaño de grano	r.p.m. rec.	r.p.m. máx.		Núm. de artículo	Denominación	Precio/ unidad EUR		
115	20	M14	A	60	7.500	13.300	2	44781506	FR WS 11520 M14 A 60	-		
				80	7.500	13.300	2	44781508	FR WS 11520 M14 A 80	-		
				120	7.500	13.300	2	44781512	FR WS 11520 M14 A 120	-		
				180	7.500	13.300	2	44781518	FR WS 11520 M14 A 180	-		
				240	7.500	13.300	2	44781524	FR WS 11520 M14 A 240	-		
				320	7.500	13.300	2	44781532	FR WS 11520 M14 A 320	-		
125	20	5/8-11	A	40	6.850	12.200	2	47802663	FR WS 12520 5/8-11 A 40	-		
				60	6.850	12.200	2	47802664	FR WS 12520 5/8-11 A 60	-		
				80	6.850	12.200	2	47802665	FR WS 12520 5/8-11 A 80	-		
				120	6.850	12.200	2	47802666	FR WS 12520 5/8-11 A 120	-		
				180	6.850	12.200	2	47802824	FR WS 12520 5/8-11 A 180	-		
				240	6.850	12.200	2	47802825	FR WS 12520 5/8-11 A 240	-		
				320	6.850	12.200	2	47802826	FR WS 12520 5/8-11 A 320	-		
				M14	A	40	6.850	12.200	2	44782504	FR WS 12520 M14 A 40	-
						60	6.850	12.200	2	44782506	FR WS 12520 M14 A 60	-
						80	6.850	12.200	2	44782508	FR WS 12520 M14 A 80	-
						120	6.850	12.200	2	44782512	FR WS 12520 M14 A 120	-
						180	6.850	12.200	2	44782518	FR WS 12520 M14 A 180	-
	240	6.850	12.200			2	44782524	FR WS 12520 M14 A 240	-			
					320	6.850	12.200	2	44782532	FR WS 12520 M14 A 320	-	



Ejecución grano cerámico CO-COOL

Las láminas de abrasivo están dispuestas radialmente en forma de abanico alrededor del eje. Rendimiento máximo constante y lijado agresivo gracias a los granos cerámicos con efecto de autoafilado. Los aditivos activantes del lijado aumentan la capacidad de arranque, evitan el embozado y mejoran la refrigeración del lijado.

Características:

- Se puede montar directamente en la amoladora angular sin necesidad de otro medio de sujeción (ideal para trabajos de montaje).
- Elevado y constante arranque de material durante toda la vida útil, ya que continuamente se libera nuevo abrasivo agresivo.
- Uso en la cara frontal muy ajustado en bordes y ángulos. Superficie de acabado homogénea gracias a los abrasivos de alta calidad.

D [mm]	T [mm]	Rosca	Abrasivo	Tamaño de grano	r.p.m. rec.	r.p.m. máx.		Núm. de artículo	Denominación	Precio/ unidad EUR
115	20	5/8-11	CO-COOL	40	7.500	13.300	2	44781804	FR WS 11520 5/8-11 CO-COOL 40	-
				60	7.500	13.300	2	44781806	FR WS 11520 5/8-11 CO-COOL 60	-
				80	7.500	13.300	2	44781808	FR WS 11520 5/8-11 CO-COOL 80	-
				120	7.500	13.300	2	44781812	FR WS 11520 5/8-11 CO-COOL 120	-
		M14	CO-COOL	40	7.500	13.300	2	44781604	FR WS 11520 M14 CO-COOL 40	-
				60	7.500	13.300	2	44781606	FR WS 11520 M14 CO-COOL 60	-
				80	7.500	13.300	2	44781608	FR WS 11520 M14 CO-COOL 80	-
				120	7.500	13.300	2	44781612	FR WS 11520 M14 CO-COOL 120	-
125	20	5/8-11	CO-COOL	40	6.850	12.200	2	44782804	FR WS 12520 5/8-11 CO-COOL 40	-
				60	6.850	12.200	2	44782806	FR WS 12520 5/8-11 CO-COOL 60	-
				80	6.850	12.200	2	44782808	FR WS 12520 5/8-11 CO-COOL 80	-
				120	6.850	12.200	2	44782812	FR WS 12520 5/8-11 CO-COOL 120	-
		M14	CO-COOL	40	6.850	12.200	2	44782604	FR WS 12520 M14 CO-COOL 40	-
				60	6.850	12.200	2	44782606	FR WS 12520 M14 CO-COOL 60	-
				80	6.850	12.200	2	44782608	FR WS 12520 M14 CO-COOL 80	-
				120	6.850	12.200	2	44782612	FR WS 12520 M14 CO-COOL 120	-

Herramientas lijadoras

Rodillos de lija

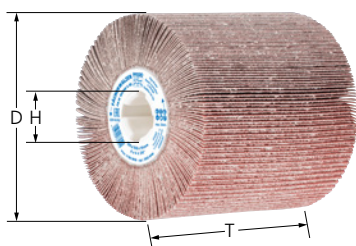

Ejecución FR-W

Las láminas de abrasivo están dispuestas radialmente en forma de abanico alrededor del eje. De uso universal en el mecanizado de superficies metálicas de tamaño medio a grande. Se obtienen acabados homogéneos en grandes superficies (matizado a franjas) y en contornos en el trabajo manual.



Características:

- Apropriados para todos los sistemas de chaveta de ajuste corrientes. El agujero de $\varnothing 19$ mm con cuatro pestañas es el adecuado para las amoladoras de rodillos convencionales.
- Elevado y constante arranque de material durante toda la vida útil, ya que continuamente se libera nuevo abrasivo agresivo.
- Gracias a su especial sistema de fijación, se puede trabajar en la cara frontal muy cerca de los cantos y los ángulos. Adaptación óptima a los contornos gracias a la gran flexibilidad.

4

D [mm]	T [mm]	H [mm]	Abrasivo	Tamaño de grano	r.p.m. rec.	r.p.m. máx.		Núm. de artículo	Denominación	Precio/ unidad EUR
100	100	19	A	40	3.800	6.100	1	44783040	FR-W 100100 A 40	-
				60	3.800	6.100	1	44783060	FR-W 100100 A 60	-
				80	3.800	6.100	1	44783080	FR-W 100100 A 80	-
				120	3.800	6.100	1	44783120	FR-W 100100 A 120	-
				150	3.800	6.100	1	44783150	FR-W 100100 A 150	-
				180	3.800	6.100	1	44783180	FR-W 100100 A 180	-

Herramientas POLIFLAP

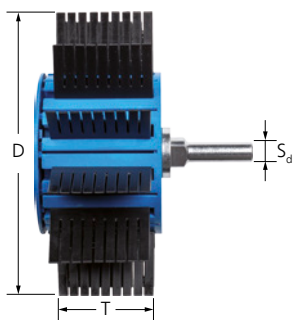

Abanico lijador PFL

El abanico lijador se compone de un cuerpo soporte con un mango y láminas de goma, entre las que se colocan las láminas lijadoras. La combinación y disposición de las láminas lijadoras y de goma confiere a la herramienta una gran flexibilidad.

Características:

- Ideal para nivelar diferentes estructuras de superficies, para el lijado fino de radios, contornos, curvaturas y superficies grandes.
- Calidad de superficie alta y constante durante toda la vida útil, ya que se libera de forma constante nuevo abrasivo afilado.
- Construcción muy ligera que permite un manejo cómodo. Las láminas lijadoras en el tamaño de grano necesario deben pedirse por separado.

D [mm]	T [mm]	S _d [mm]	r.p.m. rec.	r.p.m. máx.		Núm. de artículo	Denominación	Precio/ unidad EUR
170	60	12	1.500	3.500	1	42800100	PFL 17060/12	-

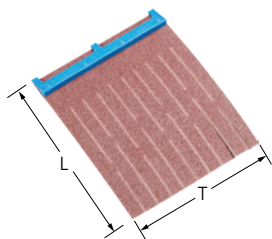

Láminas lijadoras PFL-SL

Láminas lijadoras de corindón A para el abanico lijador POLIFLAP, para conseguir efectos ópticos de basto a muy fino.



Características:

- Ideal para nivelar diferentes estructuras de superficies, para el lijado fino de radios, contornos, curvaturas y superficies grandes.
- Una vez se gastadas se cambian con facilidad.

L [mm]	T [mm]	Abrasivo	Tamaño de grano		Núm. de artículo	Denominación	Precio/ unidad EUR
75	60	A	60	12	42800110	PFL-SL A 60	-
			80	12	42800111	PFL-SL A 80	-
			100	12	42800112	PFL-SL A 100	-
			120	12	42800113	PFL-SL A 120	-
			150	12	42800114	PFL-SL A 150	-
			180	12	42800115	PFL-SL A 180	-
			220	12	42800116	PFL-SL A 220	-
			320	12	42800117	PFL-SL A 320	-

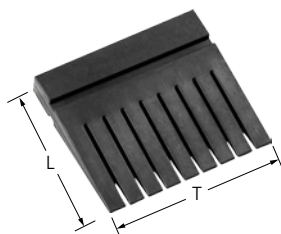

Láminas de goma PFL-GL

Láminas de goma adecuadas para el abanico POLIFLAP. Se disponen entre las láminas lijadoras y refuerzan el efecto abrasivo y la flexibilidad de la herramienta.

Características:

- Una vez se gastadas se cambian con facilidad.
- Para montar un abanico POLIFLAP se necesita un embalaje completo.

L [mm]	T [mm]		Núm. de artículo	Denominación	Precio/ unidad EUR
50	55	12	42800120	PFL-GL	-



Herramientas lijadoras

Almohadillas lijadoras KS

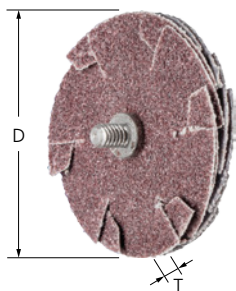

Ejecución KS

Ideal para el lijado lateral. Herramienta especial de lija de corindón A con rosca central para lijado lateral en ranuras, gargantas y hendiduras.



Características:

- Llegan a puntos de difícil acceso, ya que es posible lijar por ambas caras.
- Alta rentabilidad gracias al cambio de herramienta rápido.
- Por favor, pedir el perno correspondiente aparte.

D [mm]	T [mm]	Abrasi-vo	Tama-ño de grano	Núme-ro de capas	r.p.m. rec.	r.p.m. máx.	Pernos ade-cuados		Núm. de artículo	Denominación	Precio/ unidad EUR
30	5	A	80	4	6.500	12.000	BO KS 30	20	42863408	KS 30-4 A 80	-
50	5	A	80	4	4.000	8.000	BO KS 50	20	42865408	KS 50-4 A 80	-

4

Perno para almohadillas lijadoras BO KS

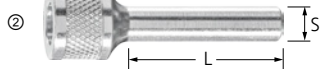

BO KS

Pernos adecuados para almohadillas lijadoras.

Características:

- Reducción del tiempo de preparación ya que el cambio de almohadillas lijadoras se realiza sin necesidad de quitar el perno de las pinzas de la máquina.

Imagen	Adecuado para	S [mm]	L [mm]	Rosca [mm]		Núm. de artículo	Denomina-ción	Precio/ unidad EUR
(1)	KS 30-4 A 80	6	40	1/8 BSW	1	42700650	BO KS 30	-
(2)	KS 50-4 A 80	6	40	1/4-28 UNF	1	42700640	BO KS 50	-

Recomendaciones de seguridad

- La velocidad periférica máxima admisible es 20 m/s.
- Por razones de seguridad no deben sobrepasarse las revoluciones máximas permitidas.



¡Usar gafas protectoras!



¡Proteger los oídos!



¡Utilizar guantes!



¡Usar mascarilla!



¡Seguir las recomendaciones de seguridad!

Diámetro de herramienta adecuado

Se pueden colocar varias capas de estrellas POLISTAR juntas. Para que el abrasivo pueda utilizarse de forma óptima se han de colocar de forma escalonada entre sí. Seleccionar el diámetro de la herramienta en el diámetro del agujero:

- PST 20/1,6 para agujero \varnothing 7–15 mm
- PST 30/1,6 para agujero \varnothing 10–20 mm
- PST 40/3 para agujero \varnothing 15–25 mm
- PST 50/3 para agujero \varnothing 20–40 mm



4

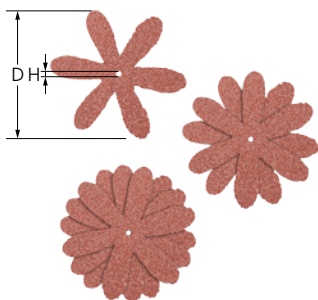

Ejecución PST

Estrellas lijadoras de lija de corindón A, especialmente adecuadas para el mecanizado de superficies interiores, p. ej., de agujeros y tubos. Se pueden colocar varias capas juntas. Para el aprovechamiento óptimo del abrasivo, disponerlas desplazadas unas respecto a otras.



Características:

- Se adapta de forma óptima a los contornos gracias a su gran flexibilidad.
- Mecanizado inmejorable de diámetros interiores pequeños, especialmente de \varnothing 7–40 mm, gracias a las dimensiones de la herramienta.
- El perno adecuado debe pedirse por separado.

D [mm]	H [mm]	Abrasi-vo	Tama-ño de grano	r.p.m. rec.	r.p.m. máx.	Pernos adecuados		Núm. de artículo	Denominación	Precio/ unidad EUR
20	1,6	A	60	15.000	38.000	BO 2,3/1-6, BO 3/1,6	100	42730206	PST 20/1,6 A 60	-
			80	15.000	38.000	BO 2,3/1-6, BO 3/1,6	100	42730208	PST 20/1,6 A 80	-
			120	15.000	38.000	BO 2,3/1-6, BO 3/1,6	100	42730212	PST 20/1,6 A 120	-
30	1,6	A	60	9.500	25.000	BO 2,3/1-6, BO 3/1,6	100	42730306	PST 30/1,6 A 60	-
			80	9.500	25.000	BO 2,3/1-6, BO 3/1,6	100	42730308	PST 30/1,6 A 80	-
			120	9.500	25.000	BO 2,3/1-6, BO 3/1,6	100	42730312	PST 30/1,6 A 120	-
40	3	A	60	7.200	19.000	BO 6/3 1-6	100	42730406	PST 40/3,0 A 60	-
			80	7.200	19.000	BO 6/3 1-6	100	42730408	PST 40/3,0 A 80	-
			120	7.200	19.000	BO 6/3 1-6	100	42730412	PST 40/3,0 A 120	-
50	3	A	60	5.700	15.000	BO 6/3 1-6	100	42730506	PST 50/3,0 A 60	-
			80	5.700	15.000	BO 6/3 1-6	100	42730508	PST 50/3,0 A 80	-
			120	5.700	15.000	BO 6/3 1-6	100	42730512	PST 50/3,0 A 120	-

Recomendaciones de seguridad

■ Por razones de seguridad no deben sobrepasarse las revoluciones máximas permitidas.

¡Usar gafas protectoras!

¡Proteger los oídos!

¡Utilizar guantes!

¡Usar mascarilla!

¡Seguir las recomendaciones de seguridad!

Diámetro de herramienta adecuado

Seleccionar el diámetro de la herramienta por el diámetro interior del tubo:
 PST-T ø 50 mm para ø int. de tubo 35–40 mm
 PST-T ø 60 mm para ø int. de tubo 40–45 mm
 PST-T ø 70 mm para ø int. de tubo 45–50 mm
 PST-T ø 80 mm para ø int. de tubo 50–55 mm
 PST-T ø 90 mm para ø int. de tubo 55–60 mm
 PST-T ø 100 mm para ø int. de tubo 60–65 mm

Tamaño de grano adecuado

Seleccionar tamaños de grano adecuados para el valor de rugosidad deseado:
 Tamaño de grano 60 = 1,0–1,3 µm R_a
 Tamaño de grano 120 = 0,6–1,0 µm R_a
 Tamaño de grano 180 = 0,4–0,6 µm R_a
 Tamaño de grano 240 = 0,3–0,4 µm R_a
 Tamaño de grano 320 = 0,2–0,3 µm R_a

Ejes flexibles adecuados

Seleccione los ejes flexibles adecuados:
 Para PST-T ø 50–80 mm - 4 PST-T DIN 10/M4
 Para PST-T ø 90–100 mm - 7 PST-T DIN 10/M5

4

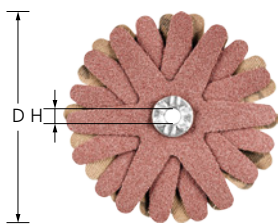

Ejecución PST-T

Estrellas lijadoras de corindón A remachadas entre sí. Especialmente adecuadas para el mecanizado de superficies interiores de tubos y codos. Excelente para el mecanizado de superficies interiores.

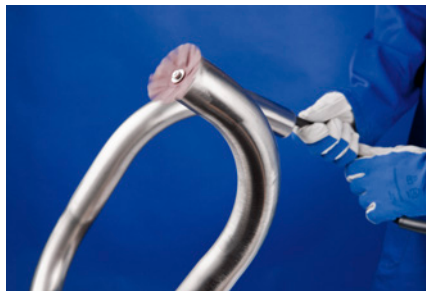

Características:

- Se adapta de forma óptima a los contornos gracias a su gran flexibilidad.
- Mecanizado inmejorable de diámetros interiores pequeños, especialmente de ø 7–40 mm, gracias a las dimensiones de la herramienta.

D [mm]	H [mm]	Abrasi-vo	Tama-ño de grano	Núme-ro de capas	r.p.m. rec.	r.p.m. máx.	Pernos ade-cuados		Núm. de artículo	Denominación	Precio/ unidad EUR
50	4	A	60	6	3.000	7.650	BO 6/4 0-10	10	42732063	PST-T 50/4 4 A 60	-
			120	6	3.000	7.650	BO 6/4 0-10	10	42732066	PST-T 50/4 6 A 120	-
			180	6	3.000	7.650	BO 6/4 0-10	10	42732068	PST-T 50/4 6 A 180	-
			240	6	3.000	7.650	BO 6/4 0-10	10	42732069	PST-T 50/4 6 A 240	-
			320	6	3.000	7.650	BO 6/4 0-10	10	42732070	PST-T 50/4 6 A 320	-
60	4	A	60	6	2.500	6.350	BO 6/4 0-10	10	42732083	PST-T 60/4 4 A 60	-
			120	6	2.500	6.350	BO 6/4 0-10	10	42732086	PST-T 60/4 6 A 120	-
			180	6	2.500	6.350	BO 6/4 0-10	10	42732088	PST-T 60/4 6 A 180	-
			240	6	2.500	6.350	BO 6/4 0-10	10	42732089	PST-T 60/4 6 A 240	-
			320	6	2.500	6.350	BO 6/4 0-10	10	42732090	PST-T 60/4 6 A 320	-
70	4	A	60	6	2.200	5.450	BO 6/4 0-10	10	42732103	PST-T 70/4 4 A 60	-
			120	6	2.200	5.450	BO 6/4 0-10	10	42732106	PST-T 70/4 6 A 120	-
			180	6	2.200	5.450	BO 6/4 0-10	10	42732108	PST-T 70/4 6 A 180	-
			240	6	2.200	5.450	BO 6/4 0-10	10	42732109	PST-T 70/4 6 A 240	-
			320	6	2.200	5.450	BO 6/4 0-10	10	42732110	PST-T 70/4 6 A 320	-
80	4	A	60	6	1.900	4.750	BO 6/4 0-10	10	42732123	PST-T 80/4 4 A 60	-
			120	6	1.900	4.750	BO 6/4 0-10	10	42732126	PST-T 80/4 6 A 120	-
			180	6	1.900	4.750	BO 6/4 0-10	10	42732128	PST-T 80/4 6 A 180	-
			240	6	1.900	4.750	BO 6/4 0-10	10	42732129	PST-T 80/4 6 A 240	-

Continúa en la página siguiente

D [mm]	H [mm]	Abrasi-vo	Tama-ño de grano	Núme-ro de capas	r.p.m. rec.	r.p.m. máx.	Pernos ade-cuados		Núm. de artículo	Denominación	Precio/ unidad EUR
90	5	A	60	8	1.700	4.250	BO 6/5 0-10	10	42732143	PST-T 90/5 4 A 60	-
			120	8	1.700	4.250	BO 6/5 0-10	10	42732146	PST-T 90/5 8 A 120	-
			180	8	1.700	4.250	BO 6/5 0-10	10	42732148	PST-T 90/5 8 A 180	-
			240	8	1.700	4.250	BO 6/5 0-10	10	42732149	PST-T 90/5 8 A 240	-
100	5	A	60	8	1.500	3.820	BO 6/5 0-10	10	42732163	PST-T 100/5 4 A 60	-
			120	8	1.500	3.820	BO 6/5 0-10	10	42732166	PST-T 100/5 8 A 120	-
			180	8	1.500	3.820	BO 6/5 0-10	10	42732168	PST-T 100/5 8 A 180	-
			240	8	1.500	3.820	BO 6/5 0-10	10	42732169	PST-T 100/5 8 A 240	-

Pernos para POLISTAR y POLISTAR-TUBE

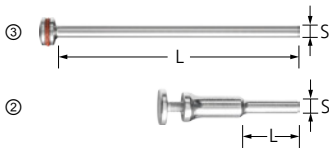

BO

Pernos adecuados para POLISTAR y POLISTAR-TUBE.

Características:

- Alta rentabilidad gracias al cambio de herramienta rápido.

Imagen	Adecuado para agujero ø [mm]	S [mm]	L [mm]	Mordazas de fijación [mm]		Núm. de artículo	Denominación	Precio/ unidad EUR
(3)	1,6	2,34	43	1 – 5	10	42460023	BO 2,3/1,6 1-5	-
		3	43	1 – 5	10	42460030	BO 3/1,6 1-5	-
(2)	3	6	40	1 – 6	1	42400003	BO 6/3 1-6	-
	4	6	25	0 – 10	1	42400004	BO 6/4 0-10	-
	5	6	25	0 – 10	1	42400005	BO 6/5 0-10	-



Recomendaciones de seguridad



¡Usar gafas protectoras!



¡Usar mascarilla!



¡Proteger los oídos!



¡Seguir las recomendaciones de seguridad!



¡Utilizar guantes!



Limas abrasivas flexibles

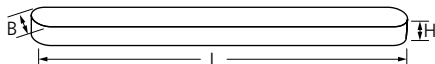

Limas abrasivas flexibles SF/SF-R

Limas abrasivas flexibles con carburo de silicio SiC para el mecanizado de componentes con muchos contornos, puntos de difícil acceso y ranuras estrechas. Son excelentes para su uso en la construcción de transmisiones y turbinas, así como en la fabricación de herramientas y moldes.



Características:

- Superficie de acabado homogénea gracias a los abrasivos de alta calidad.
- Se puede conseguir diferentes acabados de superficie desde bastos hasta muy finos.

L [mm]	B [mm]	H [mm]	Abrasivo	Tamaño de grano		Núm. de artículo	Denominación	Precio/ unidad EUR
SF-R – Con radio								
147	15	5	SiC	80	10	40110020	SF-R 147-15-5 SiC 80	-
				100	10	40110021	SF-R 147-15-5 SiC 100	-
				120	10	40110022	SF-R 147-15-5 SiC 120	-
				180	10	40110023	SF-R 147-15-5 SiC 180	-
				240	10	40110024	SF-R 147-15-5 SiC 240	-
				320	10	40110025	SF-R 147-15-5 SiC 320	-
				1000	10	40110026	SF-R 147-15-5 SiC 1000	-
180	19	5	SiC	80	10	40110001	SF-R 180-19-5 SiC 80	-
				100	10	40110002	SF-R 180-19-5 SiC 100	-
				120	10	40110003	SF-R 180-19-5 SiC 120	-
				180	10	40110004	SF-R 180-19-5 SiC 180	-
				240	10	40110005	SF-R 180-19-5 SiC 240	-
				320	10	40110006	SF-R 180-19-5 SiC 320	-
				1000	10	40110007	SF-R 180-19-5 SiC 1000	-
SF – Sin radio								
180	28	5	SiC	80	10	40110040	SF 180-28-5 SiC 80	-
				100	10	40110041	SF 180-28-5 SiC 100	-
				120	10	40110042	SF 180-28-5 SiC 120	-
				180	10	40110043	SF 180-28-5 SiC 180	-
				240	10	40110044	SF 180-28-5 SiC 240	-
				320	10	40110045	SF 180-28-5 SiC 320	-
				1000	10	40110046	SF 180-28-5 SiC 1000	-



KFF

Las limas cerámicas están hechas de fibras cerámicas de gran calidad incrustadas en un aglomerante de resina sintética especial. Para el mecanizado de superficies, puntos de difícil acceso y geometrías complicadas en la fabricación de herramientas y moldes.

Características:

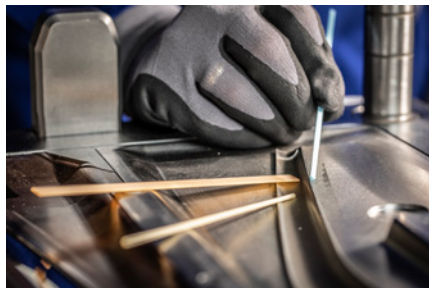
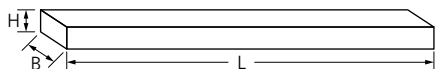
- Alta rentabilidad gracias al gran rendimiento de amolado y a su larga vida útil.
- Para una capacidad de arranque máxima utilizar la lima en ángulo de 45°. Se puede usar con las limadoras manuales del catálogo 9.



H [mm]	B [mm]	L [mm]	Abrasivo	Tamaño de grano		Núm. de artículo	Denominación	Precio/ unidad EUR
Plano 								
0,5	4	150	A	180	1	40100018	KFF 0,5 x 4 x 150 A 180	-
				280	1	40100028	KFF 0,5 x 4 x 150 A 280	-
				400	1	40100040	KFF 0,5 x 4 x 150 A 400	-
				700	1	40100070	KFF 0,5 x 4 x 150 A 700	-
	6	150	A	180	1	40100318	KFF 0,5 x 6 x 150 A 180	-
				280	1	40100328	KFF 0,5 x 6 x 150 A 280	-
				400	1	40100340	KFF 0,5 x 6 x 150 A 400	-
				700	1	40100370	KFF 0,5 x 6 x 150 A 700	-
1	4	150	A	180	1	40100118	KFF 1,0 x 4 x 150 A 180	-
				280	1	40100128	KFF 1,0 x 4 x 150 A 280	-
				400	1	40100140	KFF 1,0 x 4 x 150 A 400	-
				700	1	40100170	KFF 1,0 x 4 x 150 A 700	-
	6	150	A	180	1	40100418	KFF 1,0 x 6 x 150 A 180	-
				280	1	40100428	KFF 1,0 x 6 x 150 A 280	-
				400	1	40100440	KFF 1,0 x 6 x 150 A 400	-
				700	1	40100470	KFF 1,0 x 6 x 150 A 700	-
	10	150	A	180	1	40100618	KFF 1,0 x 10 x 150 A 180	-
				280	1	40100628	KFF 1,0 x 10 x 150 A 280	-
				400	1	40100640	KFF 1,0 x 10 x 150 A 400	-
				700	1	40100670	KFF 1,0 x 10 x 150 A 700	-
2	4	150	A	180	1	40100218	KFF 2,0 x 4 x 150 A 180	-
				280	1	40100228	KFF 2,0 x 4 x 150 A 280	-
				400	1	40100240	KFF 2,0 x 4 x 150 A 400	-
				700	1	40100270	KFF 2,0 x 4 x 150 A 700	-
	6	150	A	180	1	40100518	KFF 2,0 x 6 x 150 A 180	-
				280	1	40100528	KFF 2,0 x 6 x 150 A 280	-
				400	1	40100540	KFF 2,0 x 6 x 150 A 400	-
				700	1	40100570	KFF 2,0 x 6 x 150 A 700	-
Redonda 								
2,35	-	150	A	180	1	40100802	KFF RD 2,35 x 150 A 180	-
				280	1	40100804	KFF RD 2,35 x 150 A 280	-
				400	1	40100806	KFF RD 2,35 x 150 A 400	-
				700	1	40100808	KFF RD 2,35 x 150 A 700	-
3	-	150	A	180	1	40100822	KFF RD 3 x 150 A 180	-
				280	1	40100824	KFF RD 3 x 150 A 280	-
				400	1	40100826	KFF RD 3 x 150 A 400	-
				700	1	40100828	KFF RD 3 x 150 A 700	-



Continúa en la página siguiente



Limas abrasivas

Limas cerámicas



H [mm]	B [mm]	L [mm]	Abrasivo	Tamaño de grano		Núm. de artículo	Denominación	Precio/ unidad EUR
Triangular								
3	3	150	A	180	1	40100922	KFF DKT 3 x 3 x 3 x 150 A 180	-
				280	1	40100924	KFF DKT 3 x 3 x 3 x 150 A 280	-
				400	1	40100926	KFF DKT 3 x 3 x 3 x 150 A 400	-
				700	1	40100928	KFF DKT 3 x 3 x 3 x 150 A 700	-

4



Abrasivo de vellón

Los abrasivos de vellón se componen de

- ① grano abrasivo,
- ② fibras de poliamida y
- ③ resinas sintéticas.

La estructura de vellón está impregnada de resina y cubierta con grano abrasivo. Gracias a la distribución homogénea del grano abrasivo en la maraña de vellón, se garantiza un continuo suministro de grano abrasivo nuevo, fresco y afilado durante todo el proceso de desbaste.

Las fibras quedan bastante sueltas entre sí confiriendo al material de vellón una gran flexibilidad y elasticidad. Se trata de un material suave y flexible con el que se consiguen acabados muy especiales. El acabado satinado solamente se consigue con este tipo de abrasivos.

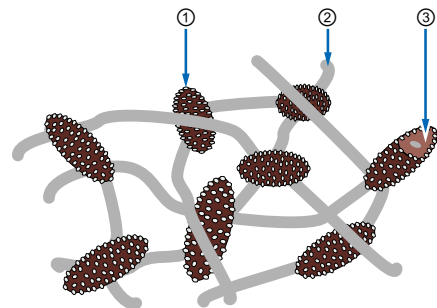

Tamaños de grano

Los abrasivos de vellón se denominan con arreglo al siguiente esquema:

PFERD	Tamaño de grano [malla]
Muy basto	50-80
Basto	80-100
Medio	100-180
Fino	180-220
Muy fino	220-400

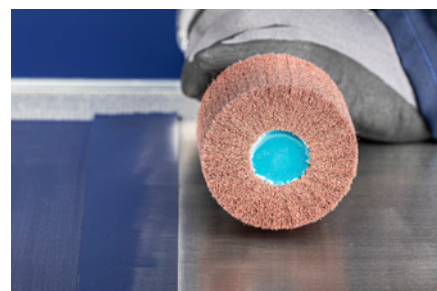

Abrasivo

Aunque el vellón de amolar tiene una estructura completamente distinta a la del abrasivo con soporte, en ambos grupos de herramientas se utilizan los mismos abrasivos.

Óxido de aluminio (Al₂O₃)

El óxido de aluminio (Al₂O₃) es muy duradero, alcanza una vida útil máxima y una gran agresividad sobre acero templado. La superficie resultante se caracteriza por su alto brillo. En el trabajo sobre aluminio se evitan decoloraciones.

Carburo de silicio (SiC)

El carburo de silicio (SiC) es aún más afilado, duro y agresivo. Además, en el mínimo tiempo se consigue un acabado sin rayas, más fino, persistente y ligeramente mate en superficies de muchos materiales.

Recomendaciones de seguridad

- Por razones de seguridad no deben sobrepasarse las revoluciones máximas permitidas.
- **Ruedas compactas de amolar POLINOX PNER**, utilizar a una velocidad de corte recomendada de 15-35 m/s.
- **Ruedas compactas de amolar POLINOX PNK**, utilizar a una velocidad de corte recomendada de 20 m/s. La estructura en espiral de la herramienta requiere que la dirección indicada se respete estrictamente. Si no se tiene en cuenta la dirección, se puede provocar la rotura de la herramienta y aumentar el riesgo de accidentes.
- **Abanicos lijadores, estrellas lijadoras y ruedas de amolar POLINOX**, utilizar a una velocidad de corte recomendada de 10-20 m/s.
- **Herramientas POLICLEAN**, utilizar a una velocidad de corte recomendada de 15-20 m/s.



¡Usar gafas protectoras!



¡Proteger los oídos!



¡Utilizar guantes!



¡Usar mascarilla!



¡Seguir las recomendaciones de seguridad!



Herramientas de vellón

Información general



Ejecuciones y grados de dureza disponibles

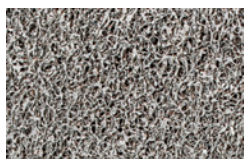

PNER

Gracias a las distintas combinaciones de materiales comprimidos, fibras, grano y el correspondiente aglomerante, con esta herramienta se obtiene una amplia gama de acabados de superficie que van desde un amolado relativamente basto hasta la preparación para el pulido.

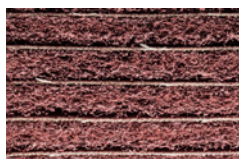

PNZ

Las láminas de vellón de amolar de corindón A están dispuestas radialmente e intercaladas con láminas de lija. Con esta combinación de láminas se garantiza un mayor arranque de material y la superficie adquiere un acabado más basto.



PNK

El vellón de amolar está dispuesto alrededor de un núcleo y espumado. Las combinaciones distintas de espuma, fibra, grano y aglomerante permiten optimizar las herramientas para diferentes aplicaciones. El espectro de aplicación abarca desde el desbarbado fino hasta la preparación del pulido.

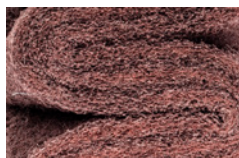

PNG

Láminas de vellón de amolar muy onduladas que se enrollan en torno a un núcleo. Esta estructura ondulada del vellón de amolar permite un acabado de superficie matizado y sin marcas de transición visibles.

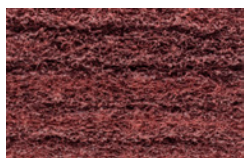

PNL

Las láminas de vellón de amolar de corindón A están dispuestas radialmente. Las láminas están empaquetadas de forma compacta, lo que garantiza una larga vida útil. Esta herramienta se utiliza principalmente en el mecanizado de superficies.

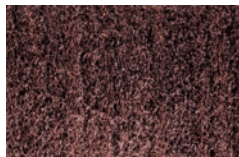

PNR

Compuesto por discos de vellón dispuestos axialmente unos sobre otros. Como los discos de vellón no están unidos entre sí, es posible una gran adaptabilidad a los contornos, por ejemplo, en el mecanizado de perfiles y tubos.

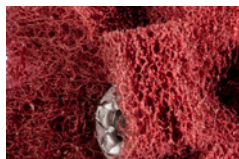

PNST

El vellón de amolar está superpuesto en forma de estrella en capas unidas entre sí en el centro. Especialmente ideal para áreas de trabajo estrechas como agujeros, cavidades y puntos de difícil acceso.

4



Ejecuciones disponibles

W Blanda
Ejecución blanda con capacidad de adaptación sobresaliente. Al mismo tiempo se mantienen la estabilidad, el rendimiento de amolado y la alta calidad de la superficie. Adecuada para mecanizado de contornos.

MW Semiblanda
Ejecución semiblanda elevada resistencia de cantos y vida útil, para trabajos duros de nivelado y pulido. Ideal para el mecanizado de contornos.

MH Semidura
Ejecución semidura con una mayor resistencia de cantos y vida útil, para aplicaciones duras de desbarbado y limpieza.

H Dura
Ejecución dura con una excelente capacidad de arranque, resistencia de cantos y larga vida útil. Para aplicaciones exigentes de desbarbado y pulido.



Tabla comparativa

Ejecución	PFERD PNER			3M	Standard Abrasives	Norton	BIBIELLE
	Código de colores	Abrasivo	Grano				
Blanda	W	SiC	fino	EXL 2S fino	532	UW1-2SF o Nex-2SF	BUH 2SF
		A	basto	EXL 2A medio	521	UW1-2AM o Nex-2AM	BUH 2AM
Semiblanda	MW	SiC	fino	EXL 4S fino o SST 3S fino	632	UW1-4SF	BUH 3SF
		A	fino	EXL 4A fino o SST 3A fino	631	UW1-4AF	-
Semidura	MH	A	fino	Cut & polish 5A fino o SST 5A fino	731	UW1-6AF o Nex-6AF	-
Dura	H	A	fino	Cut & polish 7A medio o 9A medio	821	UW1-8AM o Nex-8AM	BUH 6AM
		A	basto	Cut & polish 7A basto o 9A basto	811	UW1-8AC o Nex-8AC	BUH 8AC



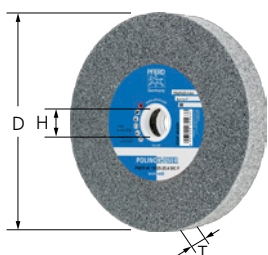

Ejecución PNER para amoladoras rectas, máquinas con eje flexible y amoladoras de banco

Consisten en varias capas de vellón prensadas y unidas con un sistema especial de resina granulada. Ideal para el mecanizado de metales blandos, aceros aleados y de alta aleación, así como para aleación de titanio.



Características:

- Alta rentabilidad gracias al gran rendimiento de amolado y a su larga vida útil.
- Se obtienen superficies de muy buena calidad y una adaptación óptima a los contornos, ya que se pueden perfilar libremente. Ideal para limpieza, desbarbado, nivelado y pulido.

D [mm]	T [mm]	H [mm]	Tamaño de grano	Ejecución	Abrasivo	r.p.m. rec.	r.p.m. máx.	Pernos adecuados		Núm. de artículo	Denominación	Precio/ unidad EUR
Ejecución para amoladoras rectas, ejes flexibles y amoladoras												
25	25	6	basto	H	A	19.000	30.500	BO PNER 25 S6	10	44691001	PNER-H 2525-6 A G	-
				MH	A	19.000	30.500	BO PNER 25 S6	10	44691202	PNER-MH 2525-6 A F	-
					A	19.000	30.500	BO PNER 25 S6	10	44691002	PNER-H 2525-6 A F	-
50	3	6	fino	H	A	9.500	15.300	BO 6/6 3-10	10	44691005	PNER-H 5003-6 A F	-
			basto	MH	A	9.500	15.300	BO 6/6 3-10	10	47700208	PNER-MH 5003-6 A G	-
75	3	6	basto	W	A	6.400	10.200	BO 6/6 3-10	10	47803085	PNER-W 7503-6 A G	-
				W	SiC	6.400	10.200	BO 6/6 3-10	10	47803086	PNER-W 7503-6 SiC F	-
					MW	SiC	6.400	10.200	BO 6/6 3-10	10	47803087	PNER-MW 7503-6 SiC F
			MH	A	6.400	10.200	BO 6/6 3-10	10	47803088	PNER-MH 7503-6 A F	-	
				MH	A	6.400	10.200	BO 6/6 3-10	10	47700209	PNER-MH 7503-6 A G	-
					H	A	6.400	10.200	BO 6/6 3-10	10	47803089	PNER-H 7503-6 A G
			fino	H	A	6.400	10.200	BO 6/6 3-10	10	44691010	PNER-H 7503-6 A F	-
	6	basto		W	A	6.400	10.200	BO 6/6 3-10	5	44691621	PNER-W 7506-6 A G	-
			W	SiC	6.400	10.200	BO 6/6 3-10	5	44691627	PNER-W 7506-6 SiC F	-	
		MW		A	6.400	10.200	BO 6/6 3-10	5	44691422	PNER-MW 7506-6 A F	-	
			SiC	6.400	10.200	BO 6/6 3-10	5	44691427	PNER-MW 7506-6 SiC F	-		
	13	6	basto	MH	A	6.400	10.200	BO 6/6 3-10	5	44691222	PNER-MH 7506-6 A F	-
					H	A	6.400	10.200	BO 6/6 3-10	5	44691021	PNER-H 7506-6 A G
basto			W	A	6.400	10.200	BO 6/6 3-10	5	44691641	PNER-W 7513-6 A G	-	
				W	SiC	6.400	10.200	BO 6/6 3-10	5	44691647	PNER-W 7513-6 SiC F	-
MW			A		6.400	10.200	BO 6/6 3-10	5	44691442	PNER-MW 7513-6 A F	-	
			SiC	6.400	10.200	BO 6/6 3-10	5	44691447	PNER-MW 7513-6 SiC F	-		
150	25	25,4	fino	W	SiC	3.200	5.100	BO 12/20	1	44691667	PNER-W 15025-25,4 SiC F	-
					A	3.200	5.100	BO 12/20	1	44691462	PNER-MW 15025-25,4 A F	-
				MW	SiC	3.200	5.100	BO 12/20	1	44691467	PNER-MW 15025-25,4 SiC F	-
					A	3.200	5.100	BO 12/20	1	44691262	PNER-MH 15025-25,4 A F	-
basto	H	A	3.200	5.100	BO 12/20	1	44691061	PNER-H 15025-25,4 A G	-			

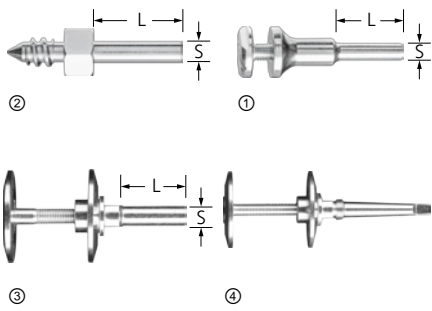

Pernos BO

Pernos adecuados para ruedas compactas de amolar POLINOX.

Características:

- Alta rentabilidad gracias al cambio de herramienta rápido.

Imagen	Adecuado para agujero ø [mm]	S [mm]	L [mm]	Mordazas de fijación [mm]		Núm. de artículo	Denominación	Precio/ unidad EUR
(2)	6	6	25	-	1	42700256	BO PNER 25 S6	-
(1)	6	6	25	3 – 10	1	42400006	BO 6/6 3-10	-
(3)	20	12	35	10 – 50	1	42400012	BO 12/20 10-50	-
(4)	20	-	-	10 – 50	1	42400062	BO MK 1/20 10-50	-

Ruedas compactas POLINOX PNER



Ejecución PNER para amoladoras angulares y amoladoras para soldadura en ángulo con regulación electrónica de velocidades

Consisten en varias capas de vellón prensadas y unidas con un sistema especial de resina granulada. Ideales para el mecanizado de soldaduras en ángulo y ranuras o hendidas de difícil acceso.

Características:

- Alta rentabilidad gracias al gran rendimiento de amolado y a su larga vida útil.
- Se obtienen superficies de muy buena calidad. Adaptación óptima a los contornos, ya que se pueden perfilar libremente.
- Ideal para limpieza, desbarbado, nivelado y pulido.

D [mm]	T [mm]	H [mm]	Tamaño de grano	Ejecución	Abrasi-vo	r.p.m. rec.	r.p.m. máx.		Núm. de artículo	Denominación	Precio/ unidad EUR
Ejecución para amoladoras angulares y amoladoras para soldadura en ángulo											
125	6	22,23	fino	MW (semiblanda)	A	4.500	6.100	5	44691453	PNER-MW 12506-22,2 A F	-
					SiC	4.500	6.100	5	44691452	PNER-MW 12506-22,2 SiC F	-
				MH (semidura)	A	4.500	6.100	5	44691252	PNER-MH 12506-22,2 A F	-
			basto	semidura	A	4.500	6.100	5	47700211	PNER-MH 12506-22,2 A G	-
				H (duro)	A	4.500	6.100	5	44691053	PNER-H 12506-22,2 A G	-
				H (duro)	A	4.500	6.100	5	44691052	PNER-H 12506-22,2 A F	-
150	3	25,4	fino	MW (semiblanda)	SiC	3.800	5.100	5	44691628	PNER-MW 15003-25,4 SiC F	-
					SiC	3.800	5.100	5	44691629	PNER-MH 15003-25,4 SiC F	-
				MH (semidura)	A	3.800	5.100	5	47700210	PNER-MH 15003-25,4 A G	-
			basto	semidura	A	3.800	5.100	5	44691630	PNER-H 15003-25,4 A F	-
				H (duro)	A	3.800	5.100	5	44691631	PNER-H 15003-25,4 A F	-
				H (duro)	A	3.800	5.100	5	44691632	PNER-MW 15006-25,4 SiC F	-
	6	25,4	fino	W (blanda)	SiC	3.800	5.100	5	44691631	PNER-W 15006-25,4 SiC F	-
				MW (semiblanda)	SiC	3.800	5.100	5	44691632	PNER-MW 15006-25,4 SiC F	-
				MH (semidura)	A	3.800	5.100	5	47700212	PNER-MH 15006-25,4 A G	-
				H (duro)	A	3.800	5.100	5	44691633	PNER-H 15006-25,4 A F	-
13	12,7	fino	W (blanda)	SiC	3.800	5.100	5	47802723	PNER-W 15013-12,7 SiC F	-	
			MW (semiblanda)	SiC	3.800	5.100	5	47700200	PNER-MW 15013-12,7 SiC F	-	
			MH (semidura)	SiC	3.800	5.100	5	47700201	PNER-MH 15013-12,7 SiC F	-	

Herramientas de vellón

Ruedas compactas de amolar POLINOX PNER



Discos PNER para amoladoras angulares con regulación electrónica de velocidades

Consisten en varias capas de vellón prensadas adheridas a un plato portante y unidas con un sistema especial de resina granulada. Ideal para el mecanizado de metales blandos, aceros aleados y de alta aleación, así como para aleación de titanio.



Características:

- Alta rentabilidad gracias al gran rendimiento de amolado y a su larga vida útil.
- Se obtienen superficies de muy buena calidad. Adaptación óptima a los contornos, ya que se pueden perfilar libremente.
- Ideal para limpieza, desbarbado, nivelado y pulido.

D [mm]	T [mm]	H [mm]	Tamaño de grano	Ejecución	Abrasive	r.p.m. rec.	r.p.m. máx.		Núm. de artículo	Denominación	Precio/ unidad EUR
115	13	22,23	fino	W (blanda)	SiC	6.000	10.000	5	44690732	DISC PNER-W 115-22,2 SiC F	-
				MW (semiblanda)	SiC	6.000	10.000	5	44690722	DISC PNER-MW 115-22,2 SiC F	-
				MH (semidura)	SiC	6.000	10.000	5	44690712	DISC PNER-MH 115-22,2 SiC F	-
			medio	W (blanda)	A	4.500	6.100	5	47800143	PNER-W 115-M14 SiC F	-
				MH (semidura)	A	4.500	6.100	5	47800144	PNER-M 115-M14 A M	-
				H (duro)	A	4.500	6.100	5	47800145	PNER-H 115-M14 A M R	-
125	13	22,23	fino	W (blanda)	SiC	5.400	10.000	5	44690733	DISC PNER-W 125-22,2 SiC F	-
				MW (semiblanda)	SiC	5.400	10.000	5	44690723	DISC PNER-MW 125-22,2 SiC F	-
				MH (semidura)	SiC	5.400	10.000	5	44690713	DISC PNER-MH 125-22,2 SiC F	-
			medio	W (blanda)	A	4.500	6.100	5	47800146	PNER-W 125-M14 SiC F	-
				MH (semidura)	A	4.500	6.100	5	47800147	PNER-M 125-M14 A M	-
				H (duro)	A	4.500	6.100	5	47800148	PNER-H 125-M14 A M R	-

Ejecuciones disponibles

W Blanda
Ejecución blanda con muy buen rendimiento de desbaste en contornos. Ideal para nivelar superficies.

MW Semiblanda
Ejecución semiblanda con mayor flexibilidad y vida útil, para trabajos de nivelado duros, así como para trabajos de desbarbado y pulido ligeros. Ideal para el mecanizado de contornos.

MH Semidura
Ejecución semidura con una mayor resistencia de cantos y vida útil, para aplicaciones duras de desbarbado y trabajos de desbarbado, nivelado y limpieza de precisión.

H Dura
Ejecución dura con una excelente capacidad de arranque de material, resistencia de cantos y larga vida útil. Para aplicaciones de desbarbado y pulido de medias a duras.

EH Extradura
Ejecución extradura con una excelente resistencia de cantos, para trabajos de desbarbado exigentes.



Tabla comparativa

Ejecución	PFERD PNK			3M	Standard Abrasives	Norton	BIBIELLE
	Código de colores	Abrasivo	Grano				
Blanda	W	A	basto	CP-WL 5AM	MF CV 5AM	MF CF 5AM	BCW-MF 5AM
Semiblanda	MW	SiC	fino	LDW 7SF	LDW 7SF	Series 2000 7SF	BCW-DB 7SF
Semidura	MH	SiC	fino	EXL Deburring 8SF	Deburring 8SF	Series 1000 8SF	BCW-DB 8SF
	MH	A	basto	EXL Deburring 8AM	GP Plus 8AM	Series 1000 8AM	BCW-DB 8AM
Dura	H	SiC	fino	Deburring 9SF	EXL Deburring 9SF	Series 1000 9SF	BCW-DB 9SF
Extradura	EH	SiC	fino	XP-WL 10SF	GP Plus 10SF	Series 4000 9SF	BCW-DB 9SF-R





Ejecución PNK

Se componen de vellón de amolar enrollado en espiral en torno a un núcleo. Ideal para el mecanizado de metales blandos, aceros aleados y de alta aleación, así como para aleación de titanio, p. ej., en palas de turbinas y para eliminar las trazas de mecanizado en instrumentos quirúrgicos.



Características:

- Alta rentabilidad gracias al gran rendimiento de amolado y a su larga vida útil.
- Se obtienen superficies de muy buena calidad. Adaptación óptima a los contornos, ya que se pueden perfilar libremente.
- Ideal para limpieza, desbarbado, nivelado y pulido.

D [mm]	T [mm]	H [mm]	Tamaño de grano	Ejecución	Abrasive	r.p.m. rec.	r.p.m. máx.		Núm. de artículo	Denominación	Precio/ unidad EUR
150	13	25,4	fino	MW (semiblanda)	SiC	2.500	5.100	1	47802637	PNK-MW 15013-25,4 SiC F	-
				MH (semidura)	SiC	2.500	5.100	1	47802639	PNK-MH 15013-25,4 SiC F	-
			basto	MH (semidura)	A	2.500	5.100	1	47802638	PNK-MH 15013-25,4 A G	-
				H (duro)	SiC	2.500	5.100	1	47802640	PNK-H 15013-25,4 SiC F	-
			EH (extraduro)	SiC	2.500	5.100	1	47803030	PNK-EH 15013-25,4 SiC F	-	
				W (blanda)	A	2.500	5.100	1	47802730	PNK W 15025-25,4 A G	-
	25	25,4	basto	MW (semiblanda)	SiC	2.500	5.100	1	47802641	PNK-MW 15025-25,4 SiC F	-
				MH (semidura)	SiC	2.500	5.100	1	47802643	PNK-MH 15025-25,4 SiC F	-
			basto	MH (semidura)	A	2.500	5.100	1	47802642	PNK-MH 15025-25,4 A G	-
				H (duro)	SiC	2.500	5.100	1	47802644	PNK-H 15025-25,4 SiC F	-
			EH (extraduro)	SiC	2.500	5.100	1	47803031	PNK-EH 15025-25,4 SiC F	-	
				W (blanda)	A	2.500	5.100	1	47802731	PNK-W 15050-25,4 A G	-
200	13	76,2	fino	MW (semiblanda)	SiC	1.900	3.850	1	47802645	PNK-MW 20013-76,2 SiC F	-
				MH (semidura)	SiC	1.900	3.850	1	47802647	PNK-MH 20013-76,2 SiC F	-
			basto	MH (semidura)	A	1.900	3.850	1	47802646	PNK-MH 20013-76,2 A G	-
				H (duro)	SiC	1.900	3.850	1	47802648	PNK-H 20013-76,2 SiC F	-
			EH (extraduro)	SiC	1.900	3.850	1	47802882	PNK-EH 20013-76,2 SiC F	-	
				W (blanda)	A	1.900	3.850	1	47803029	PNK-W 20025-76,2 A G	-
	25	76,2	basto	MW (semiblanda)	SiC	1.900	3.850	1	47802649	PNK-MW 20025-76,2 SiC F	-
				MH (semidura)	SiC	1.900	3.850	1	47802651	PNK-MH 20025-76,2 SiC F	-
			basto	MH (semidura)	A	1.900	3.850	1	47802650	PNK-MH 20025-76,2 A G	-
				H (duro)	SiC	1.900	3.850	1	47802652	PNK-H 20025-76,2 SiC F	-
			EH (extraduro)	SiC	1.900	3.850	1	47802881	PNK-EH 20025-76,2 SiC F	-	
				W (blanda)	A	1.900	3.850	1	47802732	PNK W 20050-76,2 A G	-
	50	76,2	basto	MW (semiblanda)	SiC	1.900	3.850	1	47802653	PNK-MW 20050-76,2 SiC F	-
				MH (semidura)	SiC	1.900	3.850	1	47802655	PNK-MH 20050-76,2 SiC F	-
			basto	MH (semidura)	A	1.900	3.850	1	47802654	PNK-MH 20050-76,2 A G	-
				H (duro)	SiC	1.900	3.850	1	47802656	PNK-H 20050-76,2 SiC F	-
			EH (extraduro)	SiC	1.900	3.850	1	47802880	PNK-EH 20050-76,2 SiC F	-	
				W (blanda)	A	1.900	3.850	1	47802732	PNK W 20050-76,2 A G	-

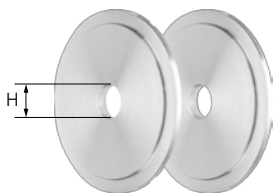

RF PNK

Para fijar ruedas compactas de amolar POLINOX PNK con \varnothing de 200 mm en máquinas estacionarias, p. ej., esmeriladoras dobles (amoladoras).

Características:

- Alta precisión de ajuste.

- El agujero se puede ampliar como se desee.

Ideal para \varnothing de herramienta [mm]	H [mm]		Núm. de artículo	Denominación	Precio/unidad EUR
76,2	16,1	1	47601200	RF PNK 200 Bo. 16,1	-
	25,4	1	47601201	RF PNK 200 Bo. 25,4	-
	31,8	1	47601202	RF PNK 200 Bo. 31,8	-

Abanicos de vellón con mango POLINOX

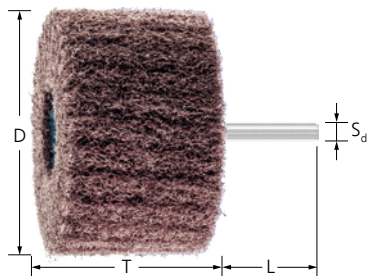

Ejecución PNL

Las láminas de vellón de amolar de corindón A están dispuestas radialmente. Gracias a la disposición compacta de estas láminas, se consigue una larga vida útil. Se utiliza principalmente para el trabajo sobre superficies. Disponible en corindón A y carburo de silicio (SiC).



Características:

- Se adapta de forma óptima a los contornos gracias a su gran flexibilidad.
- Amolado frío y baja carga térmica de la pieza de trabajo.
- Se evita el embozado de la herramienta gracias a la estructura abierta y la elevada flexibilidad del vellón.

D [mm]	T [mm]	S _d [mm]	L [mm]	Abrasi-vo	Tama-ño de grano	r.p.m. rec.	r.p.m. máx.		Núm. de artículo	Denominación	Precio/unidad EUR
Corindón A											
30	25	6	40	A	100	10.000	20.000	10	44653100	PNL 3025/6 A 100	-
					180	10.000	20.000	10	44653180	PNL 3025/6 A 180	-
					280	10.000	20.000	10	44653280	PNL 3025/6 A 280	-
40	20	6	40	A	80	7.500	15.000	10	44698505	PNL 4020/6 A 80	-
					100	7.500	15.000	10	44654100	PNL 4020/6 A 100	-
					180	7.500	15.000	10	44654180	PNL 4020/6 A 180	-
					280	7.500	15.000	10	44654280	PNL 4020/6 A 280	-
					360	7.500	15.000	10	44698506	PNL 4020/6 A 360	-
50	30	6	40	A	80	6.000	12.000	10	44698507	PNL 5030/6 A 80	-
					100	6.000	12.000	10	44655100	PNL 5030/6 A 100	-
					180	6.000	12.000	10	44655180	PNL 5030/6 A 180	-
					280	6.000	12.000	10	44655280	PNL 5030/6 A 280	-
					360	6.000	12.000	10	44698508	PNL 5030/6 A 360	-
60	25	6	40	A	100	5.000	10.000	10	44656010	PNL 6025/6 A 100	-
					180	5.000	10.000	10	44656018	PNL 6025/6 A 180	-
					280	5.000	10.000	10	44656028	PNL 6025/6 A 280	-
	50	6	40	A	80	5.000	10.000	10	47802761	PNL 6050/6 A 80	-
					100	5.000	10.000	10	44666100	PNL 6050/6 A 100	-
					180	5.000	10.000	10	44666180	PNL 6050/6 A 180	-
					280	5.000	10.000	10	44666280	PNL 6050/6 A 280	-
80	25	6	40	A	360	5.000	10.000	10	44698509	PNL 6050/6 A 360	-
					100	4.000	7.500	10	44658010	PNL 8025/6 A 100	-

Continúa en la página siguiente



Herramientas de vellón

Abanicos de vellón con mango POLINOX



D [mm]	T [mm]	S _d [mm]	L [mm]	Abrasi-vo	Tama-ño de grano	r.p.m. rec.	r.p.m. máx.		Núm. de artículo	Denominación	Precio/ unidad EUR
80	25	6	40	A	180	4.000	7.500	10	44658018	PNL 8025/6 A 180	-
					280	4.000	7.500	10	44658028	PNL 8025/6 A 280	-
	50	6	40	A	80	4.000	7.500	10	44698510	PNL 8050/6 A 80	-
					100	4.000	7.500	10	44658100	PNL 8050/6 A 100	-
					180	4.000	7.500	10	44658180	PNL 8050/6 A 180	-
					280	4.000	7.500	10	44658280	PNL 8050/6 A 280	-
					360	4.000	7.500	10	44698511	PNL 8050/6 A 360	-
Carburo de silicio (SiC)											
40	20	6	40	SiC	100	7.500	15.000	10	44640410	PNL 4020/6 SiC 100	-
					180	7.500	15.000	10	44640418	PNL 4020/6 SiC 180	-
					280	7.500	15.000	10	44640428	PNL 4020/6 SiC 280	-
50	30	6	40	SiC	100	6.000	12.000	10	44640510	PNL 5030/6 SiC 100	-
					180	6.000	12.000	10	44640518	PNL 5030/6 SiC 180	-
					280	6.000	12.000	10	44640528	PNL 5030/6 SiC 280	-
60	50	6	40	SiC	100	5.000	10.000	10	44640610	PNL 6050/6 SiC 100	-
					180	5.000	10.000	10	44640618	PNL 6050/6 SiC 180	-
					280	5.000	10.000	10	44640628	PNL 6050/6 SiC 280	-
80	50	6	40	SiC	100	4.000	7.500	10	44640810	PNL 8050/6 SiC 100	-
					180	4.000	7.500	10	44640818	PNL 8050/6 SiC 180	-
					280	4.000	7.500	10	44640828	PNL 8050/6 SiC 280	-

4

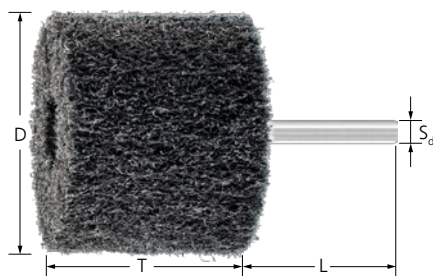

Ejecución PNL-HP

Las láminas de vellón de amolar están dispuestas radialmente. Gracias a la disposición compacta de estas láminas, se consigue una extremadamente larga vida útil. Se utiliza principalmente para el trabajo sobre superficies.

Características:

- Amolado frío y baja carga térmica de la pieza de trabajo.
- Amolado especialmente agresivo.

- Se evita el embozado de la herramienta gracias a la estructura abierta y la elevada flexibilidad del material de vellón.

D [mm]	T [mm]	S _d [mm]	L [mm]	Abrasi-vo	Tama-ño de grano	r.p.m. rec.	r.p.m. máx.		Núm. de artículo	Denominación	Precio/ unidad EUR
Corindón A											
40	20	6	40	A	100	7.500	15.000	10	44657100	PNL-HP4020/6A100	-
					180	7.500	15.000	10	44657180	PNL-HP4020/6A180	-
50	30	6	40	A	100	6.000	12.000	10	44659100	PNL-HP5030/6A100	-
					180	6.000	12.000	10	44659180	PNL-HP5030/6A180	-
60	50	6	40	A	100	5.000	10.000	10	44661100	PNL-HP6050/6A100	-
					180	5.000	10.000	10	44661180	PNL-HP6050/6A180	-
80	50	6	40	A	100	4.000	7.500	10	44662100	PNL-HP8050/6A100	-
					180	4.000	7.500	10	44662180	PNL-HP8050/6A180	-
Carburo de silicio (SiC)											
40	20	6	40	SiC	100	7.500	15.000	10	44657110	PNL-HP4020/6SiC100	-
					180	7.500	15.000	10	44657118	PNL-HP4020/6SiC180	-
50	30	6	40	SiC	100	6.000	12.000	10	44659110	PNL-HP5030/6SiC100	-
					180	6.000	12.000	10	44659118	PNL-HP5030/6SiC180	-
60	50	6	40	SiC	100	5.000	10.000	10	44661110	PNL-HP6050/6SiC100	-
					180	5.000	10.000	10	44661118	PNL-HP6050/6SiC180	-
80	50	6	40	SiC	100	4.000	7.500	10	44662110	PNL-HP8050/6SiC100	-
					180	4.000	7.500	10	44662118	PNL-HP8050/6SiC180	-



Ejecución PNZ

Las láminas de vellón de amolar de corindón A están dispuestas radialmente e intercaladas con láminas de lija. Con esta disposición laminar se logra un mayor arranque de material y un acabado más basto. Disponible en corindón A y carburo de silicio (SiC).



Características:

- Se adapta de forma óptima a los contornos gracias a su gran flexibilidad.
- Amolado frío y baja carga térmica de la pieza de trabajo.
- Se evita el embozado de la herramienta gracias a la estructura abierta y la elevada flexibilidad del material de vellón.

D [mm]	T [mm]	S _d [mm]	L [mm]	Abrasi-vo	Tama-ño de grano	r.p.m. rec.	r.p.m. máx.		Núm. de artículo	Denominación	Precio/ unidad EUR
Corindón A											
30	25	6	40	A	100	10.000	20.000	10	44653080	PNZ 3025/6 A 100	-
					180	10.000	20.000	10	44653088	PNZ 3025/6 A 180	-
40	20	6	40	A	80	7.500	15.000	10	44698512	PNZ 4020/6 A 80	-
					100	7.500	15.000	10	44654080	PNZ 4020/6 A 100	-
					180	7.500	15.000	10	44654088	PNZ 4020/6 A 180	-
50	30	6	40	A	80	6.000	12.000	10	44698513	PNZ 5030/6 A 80	-
					100	6.000	12.000	10	44655080	PNZ 5030/6 A 100	-
					180	6.000	12.000	10	44655088	PNZ 5030/6 A 180	-
60	25	6	40	A	100	5.000	10.000	10	44656030	PNZ 6025/6 A 100	-
					180	5.000	10.000	10	44656038	PNZ 6025/6 A 180	-
	50	6	40	A	80	5.000	10.000	10	44698514	PNZ 6050/6 A 80	-
					100	5.000	10.000	10	44656080	PNZ 6050/6 A 100	-
80	25	6	40	A	100	4.000	7.500	10	44658030	PNZ 8025/6 A 100	-
					180	4.000	7.500	10	44658038	PNZ 8025/6 A 180	-
	50	6	40	A	80	4.000	7.500	10	44698515	PNZ 8050/6 A 80	-
					100	4.000	7.500	10	44658080	PNZ 8050/6 A 100	-
100	50	6	40	A	100	3.000	6.000	5	44690080	PNZ 10050/6 A 100	-
					180	3.000	6.000	5	44690088	PNZ 10050/6 A 180	-
Carburo de silicio (SiC)											
80	50	6	40	SiC	100	4.000	7.500	10	44640806	PNZ 8050/6 SiC 100	-
					180	4.000	7.500	10	44640808	PNZ 8050/6 SiC 180	-



Herramientas de vellón

Abanicos de vellón con mango POLINOX

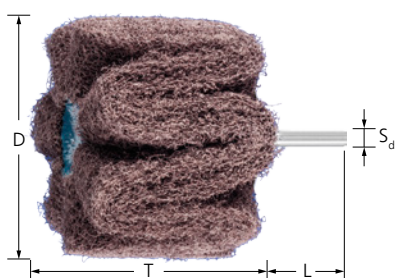

Ejecución PNG

Láminas de vellón de amolar muy onduladas que se enrollan en torno a un núcleo. Esta estructura ondulada del vellón de amolar permite un acabado de superficie matizado y sin marcas de transición visibles. Disponible en corindón A y carburo de silicio (SiC).

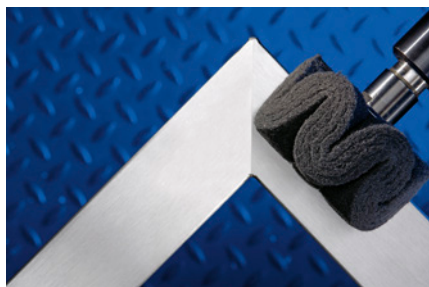

Características:

- Se adapta de forma óptima a los contornos gracias a su gran flexibilidad.
- Amolado frío y baja carga térmica de la pieza de trabajo.
- Se evita el embozado de la herramienta gracias a la estructura abierta y la elevada flexibilidad del material de vellón.

D [mm]	T [mm]	S _d [mm]	L [mm]	Abrasi-vo	Tama-ño de grano	r.p.m. rec.	r.p.m. máx.		Núm. de artículo	Denominación	Precio/ unidad EUR
Corindón A											
80	50	6	40	A	100	4.000	7.500	10	44646010	PNG 8050/6 A 100	-
					180	4.000	7.500	10	44646018	PNG 8050/6 A 180	-
					280	4.000	7.500	10	44646028	PNG 8050/6 A 280	-
100	50	6	40	A	100	3.000	6.000	5	44669100	PNG 10050/6 A 100	-
					180	3.000	6.000	5	44669180	PNG 10050/6 A 180	-
					280	3.000	6.000	5	44669280	PNG 10050/6 A 280	-
Carburo de silicio (SiC)											
80	50	6	40	SiC	100	4.000	7.500	10	44640851	PNG 8050/6 SiC 100	-
					180	4.000	7.500	10	44640858	PNG 8050/6 SiC 180	-
					280	4.000	7.500	10	44640862	PNG 8050/6 SiC 280	-
100	50	6	40	SiC	100	3.000	6.000	5	44640910	PNG 10050/6 SiC 100	-
					180	3.000	6.000	5	44640918	PNG 10050/6 SiC 180	-
					280	3.000	6.000	5	44640922	PNG 10050/6 SiC 280	-

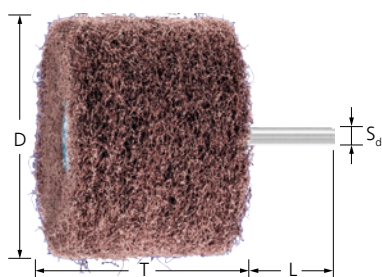

Ejecución PNR

Compuesto por discos de vellón dispuestos axialmente unos sobre otros. Como los discos de vellón no están unidos entre sí, es posible una gran adaptabilidad a los contornos, p. ej., en el mecanizado de perfiles y tubos. Puede adquirirse con corindón A.



Características:

- Se adapta de forma óptima a los contornos gracias a su gran flexibilidad.
- Amolado frío y baja carga térmica de la pieza de trabajo.
- Se evita el embozado de la herramienta gracias a la estructura abierta y la elevada flexibilidad del material de vellón.

D [mm]	T [mm]	S _d [mm]	L [mm]	Abrasi-vo	Tama-ño de grano	r.p.m. rec.	r.p.m. máx.		Núm. de artículo	Denominación	Precio/ unidad EUR
Ø mango 2,35 mm											
25	15	2,35	40	A	100	7.600	12.300	10	44650131	PNR 2515/2,35 A 100	-
					180	7.600	12.300	10	44650132	PNR 2515/2,35 A 180	-
					280	7.600	12.300	10	44650133	PNR 2515/2,35 A 280	-
Ø mango 3 mm											
25	15	3	40	A	100	7.600	12.300	10	44650231	PNR 2515/3 A 100	-
					180	7.600	12.300	10	44650232	PNR 2515/3 A 180	-

Continúa en la página siguiente

D [mm]	T [mm]	S _d [mm]	L [mm]	Abrasi-vo	Tama-ño de grano	r.p.m. rec.	r.p.m. máx.		Núm. de artículo	Denominación	Precio/ unidad EUR
25	15	3	40	A	280	7.600	12.300	10	44650233	PNR 2515/3 A 280	-
30	20	3	40	A	100	6.500	10.200	10	44650331	PNR 3020/3 A 100	-
					180	6.500	10.200	10	44650332	PNR 3020/3 A 180	-
					280	6.500	10.200	10	44650333	PNR 3020/3 A 280	-
ø mango 6 mm											
60	50	6	40	A	100	5.000	10.000	10	44656100	PNR 6050/6 A 100	-
					180	5.000	10.000	10	44656180	PNR 6050/6 A 180	-
					280	5.000	10.000	10	44656280	PNR 6050/6 A 280	-
80	50	6	40	A	100	4.000	7.500	10	44668100	PNR 8050/6 A 100	-
					180	4.000	7.500	10	44668180	PNR 8050/6 A 180	-
					280	4.000	7.500	10	44668280	PNR 8050/6 A 280	-

Estrellas POLINOX

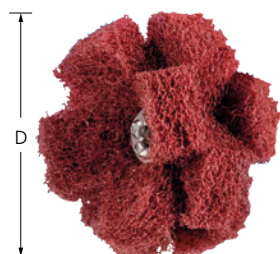

Ejecución PNST

Para limpiar, desbarbar y afinar superficies interiores y contornos. Especialmente en agujeros, cavidades y puntos de difícil acceso. Puede adquirirse con corindón A.



Características:

- Adaptación óptima a los contornos gracias a la gran flexibilidad. Amolado frío y baja carga térmica de la pieza de trabajo.
- Se evita el embozado de la herramienta gracias a la estructura abierta y la elevada flexibilidad del material de vellón.
- Por favor, pedir el perno correspondiente aparte.

D [mm]	Abrasi-vo	Tamaño de grano	Número de capas	r.p.m. rec.	r.p.m. máx.		Núm. de artículo	Denominación	Precio/ unidad EUR
19	A	100	2	15.000	25.100	20	44698192	PNST 19-2 A 100	-
		280	2	15.000	25.100	20	44698193	PNST 19-2 A 280	-
25	A	80	2	10.000	19.100	20	44698254	PNST 25-2 A 80	-
		100	2	10.000	19.100	20	44698252	PNST 25-2 A 100	-
		280	2	10.000	19.100	20	44698253	PNST 25-2 A 280	-
38	A	80	3	7.500	12.600	20	44698384	PNST 38-3 A 80	-
		100	3	7.500	12.600	20	44698382	PNST 38-3 A 100	-
		280	3	7.500	12.600	20	44698383	PNST 38-3 A 280	-
50	A	80	2	5.500	9.500	20	44698504	PNST 50-2 A 80	-
		100	2	5.500	9.500	20	44698502	PNST 50-2 A 100	-
		280	2	5.500	9.500	20	44698503	PNST 50-2 A 280	-

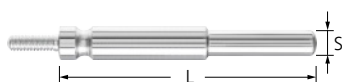

Perno BO PNST

Pernos para estrellas lijadoras POLINOX con los que también pueden trabajarse sin problemas agujeros y aberturas.

Características:

- Alta rentabilidad gracias al cambio de herramienta rápido.

S [mm]	L [mm]	Rosca	Longitud de fijación [mm]		Núm. de artículo	Denominación	Precio/unidad EUR
6	75	8-32 UNC	30	1	42700675	BO PNST 6-75	-
	125	8-32 UNC	30	1	42700685	BO PNST 6-125	-

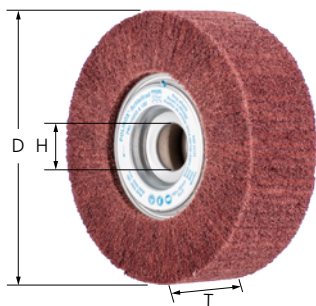

Ejecución PNL

Las láminas de vellón de amolar de corindón A están dispuestas radialmente. Gracias a la disposición compacta de estas láminas, se consigue una larga vida útil. La herramienta se utiliza principalmente para el mecanizado de grandes superficies.



Características:

- Adaptación óptima a los contornos gracias a la gran flexibilidad. Amolado frío y baja carga térmica de la pieza de trabajo.
- Se evita el embozado de la herramienta gracias a la estructura abierta y la elevada flexibilidad del material de vellón.
- Por favor, pedir el perno correspondiente aparte.

D [mm]	T [mm]	H [mm]	Abrasi-vo	Tama-ño de grano	r.p.m. rec.	r.p.m. máx.	Pernos ade-cuados		Núm. de artículo	Denominación	Precio/ unidad EUR
150	50	25,4	A	100	2.000	4.000	FR/VR 12/25,4	1	44644111	PNL 15050/25,4 A 100	-
				180	2.000	4.000	FR/VR 12/25,4	1	44644119	PNL 15050/25,4 A 180	-
				280	2.000	4.000	FR/VR 12/25,4	1	44644129	PNL 15050/25,4 A 280	-
200	50	44	A	100	1.500	3.000	FR/VR 12/44,0	1	44644211	PNL 20050/44 A 100	-
				180	1.500	3.000	FR/VR 12/44,0	1	44644219	PNL 20050/44 A 180	-
				280	1.500	3.000	FR/VR 12/44,0	1	44644229	PNL 20050/44 A 280	-

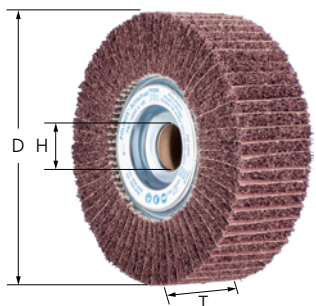

Ejecución PNZ

Las láminas de vellón de amolar de corindón A están dispuestas radialmente e intercaladas con láminas de lija. De esta forma, se logra un mayor arranque de material y un acabado más basto. Las ruedas de amolar se utilizan principalmente para el mecanizado de grandes superficies.

Características:

- Adaptación óptima a los contornos gracias a la gran flexibilidad. Amolado frío y baja carga térmica de la pieza de trabajo.
- Se evita el embozado de la herramienta gracias a la estructura abierta y la elevada flexibilidad del material de vellón.
- Por favor, pedir el perno correspondiente aparte.

D [mm]	T [mm]	H [mm]	Abrasi-vo	Tama-ño de grano	r.p.m. rec.	r.p.m. máx.	Pernos ade-cuados		Núm. de artículo	Denominación	Precio/ unidad EUR
150	50	25,4	A	100	2.000	4.000	FR/VR 12/25,4	1	44645111	PNZ 15050/25,4 A 100	-
				180	2.000	4.000	FR/VR 12/25,4	1	44645119	PNZ 15050/25,4 A 180	-
200	50	44	A	100	1.500	3.000	FR/VR 12/44,0	1	44645211	PNZ 20050/44 A 100	-
				180	1.500	3.000	FR/VR 12/44,0	1	44645219	PNZ 20050/44 A 180	-

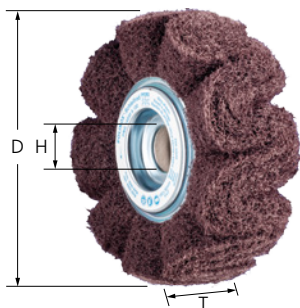

Ejecución PNG

Láminas de vellón de amolar muy onduladas de abrasivo corindón A que se enrollan en torno a un núcleo. Esta estructura ondulada del vellón de amolar permite un acabado de superficie matizado y sin marcas de transición visibles.

Características:

- Adaptación óptima a los contornos gracias a la gran flexibilidad. Amolado frío y baja carga térmica de la pieza de trabajo.

- Se evita el embozado de la herramienta gracias a la estructura abierta y la elevada flexibilidad del material de vellón.
- Por favor, pedir el perno correspondiente aparte.

D [mm]	T [mm]	H [mm]	Abrasi-vo	Tama-ño de grano	r.p.m. rec.	r.p.m. máx.	Pernos ade-cuados		Núm. de artículo	Denominación	Precio/ unidad EUR
150	50	25,4	A	100	2.000	4.000	FR/VR 12/25,4	1	44646111	PNG 15050/25,4 A 100	-
				180	2.000	4.000	FR/VR 12/25,4	1	44646119	PNG 15050/25,4 A 180	-
				280	2.000	4.000	FR/VR 12/25,4	1	44646129	PNG 15050/25,4 A 280	-
200	50	44	A	100	1.500	3.000	FR/VR 12/44,0	1	44646211	PNG 20050/44 A 100	-
				180	1.500	3.000	FR/VR 12/44,0	1	44646219	PNG 20050/44 A 180	-
				280	1.500	3.000	FR/VR 12/44,0	1	44646229	PNG 20050/44 A 280	-

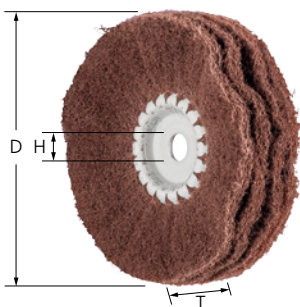

Ejecución PNR

Consisten láminas de vellón ligeramente onduladas con el abrasivo de corindón A que se enrollan en torno a un núcleo. Adaptación extraordinaria al contorno gracias a una disposición abierta y gran flexibilidad. Ideal para el acabado matizado y sin marca de superficies, perfiles y tubos.

Características:

- Adaptación óptima a los contornos gracias a la gran flexibilidad. Amolado frío y baja carga térmica de la pieza de trabajo.

- Se evita el embozado de la herramienta gracias a la estructura abierta y la elevada flexibilidad del material de vellón.
- Por favor, pedir el perno correspondiente aparte.

D [mm]	T [mm]	H [mm]	Abrasi-vo	Tama-ño de grano	r.p.m. rec.	r.p.m. máx.	Pernos ade-cuados		Núm. de artículo	Denominación	Precio/ unidad EUR
100	35	10	A	180	2.500	5.500	BO 8/10	1	44647118	PNR 10035/10 A 180	-
				280	2.500	5.500	BO 8/10	1	44647128	PNR 10035/10 A 280	-
120	19	6	A	180	1.600	4.800	-	5	47800130	PNR 120 19/6 A 180	-
150	40	20	A	180	2.000	4.000	BO 12/20, BO MK 1/20	1	44647518	PNR 15040/20 A 180	-
				280	2.000	4.000	BO 12/20, BO MK 1/20	1	44647528	PNR 15040/20 A 280	-



Herramientas de vellón

Pernos para ruedas de amolar POLINOX

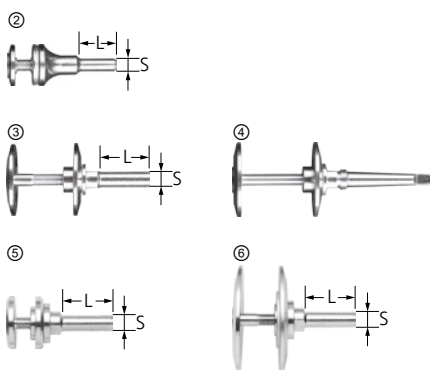

Pernos

Pernos adecuados para ruedas de amolar POLINOX.

Características:

- Alta rentabilidad gracias al cambio de herramienta rápido.

Imagen	Adecuado para agujero \varnothing [mm]	S [mm]	L [mm]	Mordazas de fijación [mm]		Núm. de artículo	Denominación	Precio/unidad EUR
(2)	10	8	30	6 – 20	1	42400008	BO 8/10 6-20	-
(3)	20	12	35	10 – 50	1	42400012	BO 12/20 10-50	-
(4)	20	-	-	10 – 50	1	42400062	BO MK 1/20 10-50	-
(5)	25,4	12	40	25 – 50	1	44601225	FR/VR 12/25,4 100-165	-
(6)	44	12	40	25 – 50	1	44601244	FR/VR 12/44,0 200-250	-

Brida reductora para ruedas de amolar POLINOX RF

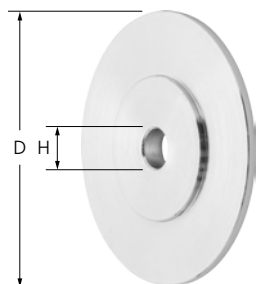

RF FR

Para fijar los abanicos de núcleo de lija los de vellón POLINOX en husillos. Las bridas de fijación están fabricadas de tal forma que se encuentran avellanadas dentro de la herramienta.

Características:

- Posibilidad de adaptación al husillo existente mediante taladrado.
- Gracias a su especial sistema de fijación se puede trabajar en la cara frontal muy cerca de los cantos y de los ángulos.

Ideal para \varnothing de herramienta [mm]	D [mm]	H [mm]	Máx. H [mm]		Núm. de artículo	Denominación	Precio/unidad EUR
150, 165	40	12	22,2	1	44771225	RF FR 150-165 Bo. 12-22,2	-
200, 250	83	12	40	1	44771244	RF FR 200-250 Bo. 12-40	-

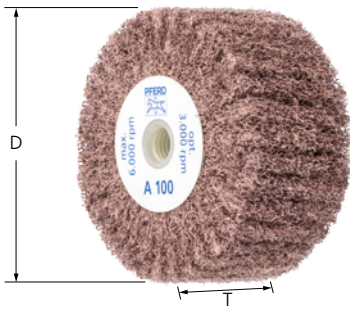

Ejecución PNL

Las láminas de vellón de amolar de corindón A están dispuestas radialmente. Gracias a la disposición compacta de estas láminas, se consigue una larga vida útil. Para el mecanizado de superficies de tamaño medio.

Características:

- Adaptación óptima a los contornos gracias a la gran flexibilidad. Amolado frío y baja carga térmica de la pieza de trabajo.
- Se evita el embozado de la herramienta gracias a la estructura abierta y la elevada flexibilidad del material de vellón.

- Puede montarse directamente sin abrasivos adicionales en las amoladoras angulares y amoladoras para soldaduras en ángulo con regulación electrónica de velocidades.

D [mm]	T [mm]	Rosca	Abrasivo	Tamaño de grano	r.p.m. rec.	r.p.m. máx.		Núm. de artículo	Denominación	Precio/ unidad EUR
100	50	5/8-11	A	100	3.000	6.000	5	44642021	PNL 10050 5/8-11 A 100	-
				180	3.000	6.000	5	44642022	PNL 10050 5/8-11 A 180	-
				280	3.000	6.000	5	44642023	PNL 10050 5/8-11 A 280	-
	M14	A	100	3.000	6.000	5	44642001	PNL 10050 M14 A 100	-	
			180	3.000	6.000	5	44642002	PNL 10050 M14 A 180	-	
			280	3.000	6.000	5	44642003	PNL 10050 M14 A 280	-	

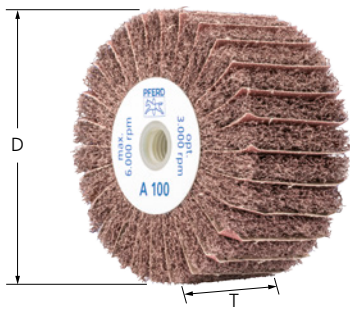

Ejecución PNZ

Las láminas de vellón de amolar de corindón A están dispuestas radialmente e intercaladas con láminas de lija. De esta forma, se logra un mayor arranque de material y un acabado más basto. Para el mecanizado de superficies de tamaño medio.



Características:

- Adaptación óptima a los contornos gracias a la gran flexibilidad. Amolado frío y baja carga térmica de la pieza de trabajo.
- Se evita el embozado de la herramienta gracias a la estructura abierta y la elevada flexibilidad del material de vellón.
- Puede montarse directamente sin abrasivos adicionales en las amoladoras angulares y amoladoras para soldaduras en ángulo con regulación electrónica de velocidades.

D [mm]	T [mm]	Rosca	Abrasivo	Tamaño de grano	r.p.m. rec.	r.p.m. máx.		Núm. de artículo	Denominación	Precio/ unidad EUR
100	50	5/8-11	A	100	3.000	6.000	5	44642121	PNZ 10050 5/8-11 A 100	-
				180	3.000	6.000	5	44642122	PNZ 10050 5/8-11 A 180	-
	M14	A	100	3.000	6.000	5	44642101	PNZ 10050 M14 A 100	-	
			180	3.000	6.000	5	44642102	PNZ 10050 M14 A 180	-	

Herramientas de vellón

Ruedas de amolar POLINOX con rosca

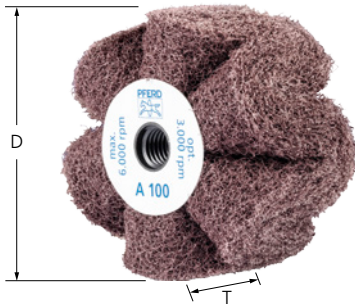

Ejecución PNG

Láminas de vellón de amolar muy onduladas de abrasivo corindón A que se enrollan en torno a un núcleo. Esta estructura ondulada del vellón de amolar permite un acabado de superficie matizado y sin marcas de transición visibles. Para el mecanizado de superficies de tamaño medio.



Características:

- Adaptación óptima a los contornos gracias a la gran flexibilidad. Amolado frío y baja carga térmica de la pieza de trabajo.
- Se evita el embozado de la herramienta gracias a la estructura abierta y la elevada flexibilidad del material de vellón.
- Puede montarse directamente sin abrasivos adicionales en las amoladoras angulares y amoladoras para soldaduras en ángulo con regulación electrónica de velocidades.

D [mm]	T [mm]	Rosca	Abrasivo	Tamaño de grano	r.p.m. rec.	r.p.m. máx.		Núm. de artículo	Denominación	Precio/ unidad EUR
100	50	5/8-11	A	100	3.000	6.000	5	44642221	PNG 10050 5/8-11 A 100	-
				180	3.000	6.000	5	44642222	PNG 10050 5/8-11 A 180	-
				280	3.000	6.000	5	44642223	PNG 10050 5/8-11 A 280	-
	M14	A	100	3.000	6.000	5	44642201	PNG 10050 M14 A 100	-	
			180	3.000	6.000	5	44642202	PNG 10050 M14 A 180	-	
			280	3.000	6.000	5	44642203	PNG 10050 M14 A 280	-	
125	50	5/8-11	A	100	2.300	3.800	2	44642521	PNG 12550 5/8-11 A 100	-
				180	2.300	3.800	2	44642522	PNG 12550 5/8-11 A 180	-
				280	2.300	3.800	2	44642523	PNG 12550 5/8-11 A 280	-
	M14	A	100	2.300	3.800	2	44642501	PNG 12550 M14 A 100	-	
			180	2.300	3.800	2	44642502	PNG 12550 M14 A 180	-	
			280	2.300	3.800	2	44642503	PNG 12550 M14 A 280	-	

Discos de láminas de vellón POLINOX



Ejecución PNL

Las láminas abrasivas de vellón de abrasivo de corindón A están pegadas en un plato de apoyo de fibra de vidrio, con lo cual los discos se pueden utilizar en la cara frontal. Gracias a la disposición compacta de estas láminas, se consigue una larga vida útil.

Características:

- Adaptación óptima a los contornos gracias a la gran flexibilidad. Amolado frío y baja carga térmica de la pieza de trabajo.
- Se evita el embozado de la herramienta gracias a la estructura abierta y la elevada flexibilidad del material de vellón.
- Para el mecanizado de superficies grandes en amoladoras angulares con regulación electrónica de velocidades.

D [mm]	T [mm]	H [mm]	Abrasivo	Tamaño de grano	r.p.m. rec.	r.p.m. máx.		Núm. de artículo	Denominación	Precio/ unidad EUR
115	20	22,23	A	100	2.500	5.300	5	44692258	PNL 115-22,23 A 100	-
				180	2.500	5.300	5	44692259	PNL 115-22,23 A 180	-
				280	2.500	5.300	5	44692260	PNL 115-22,23 A 280	-
125	20	22,23	A	100	2.300	3.800	5	44692261	PNL 125-22,23 A 100	-
				180	2.300	3.800	5	44692262	PNL 125-22,23 A 180	-
				280	2.300	3.800	5	44692263	PNL 125-22,23 A 280	-



Ejecución PNZ

Las laminas abrasivas de lija y vellón de abrasivo de corindón A están pegadas en un plato de apoyo de fibra de vidrio, con lo cual los discos se pueden utilizar en la cara frontal sobre superficies grandes. Gracias a la disposición compacta de estas láminas, se consigue una larga vida útil.

Características:

- Adaptación óptima a los contornos gracias a la gran flexibilidad. Amolado frío y baja carga térmica de la pieza de trabajo.
- Se evita el embozado de la herramienta gracias a la estructura abierta y la elevada flexibilidad del material de vellón.
- Para el mecanizado de superficies grandes en amoladoras angulares con regulación electrónica de velocidades.

D [mm]	T [mm]	H [mm]	Abrasivo	Tamaño de grano	r.p.m. rec.	r.p.m. máx.		Núm. de artículo	Denominación	Precio/ unidad EUR
115	20	22,23	A	100	2.500	5.300	5	44692264	PNZ 115-22,23 A 100	-
				180	2.500	5.300	5	44692265	PNZ 115-22,23 A 180	-
125	20	22,23	A	100	2.300	3.800	5	44692266	PNZ 125-22,23 A 100	-
				180	2.300	3.800	5	44692267	PNZ 125-22,23 A 180	-

Rodillos de vellón POLINOX

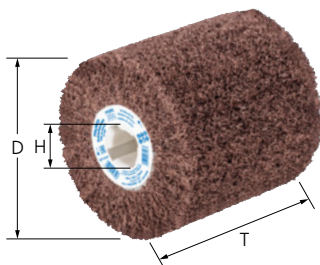

Ejecución PNL-W

Para el mecanizado de grandes superficies. Las láminas de vellón de amolar de corindón A están dispuestas radialmente. Gracias a la disposición compacta de estas láminas, se consigue una larga vida útil.



Características:

- Larga vida útil gracias a la disposición compacta de las láminas. Amolado frío y baja carga térmica de la pieza de trabajo.
- Se evita el embozado de la herramienta gracias a la estructura abierta y la elevada flexibilidad del material de vellón.
- Apropriados para todos los sistemas de chaveta de ajuste corrientes. El agujero de $\varnothing 19$ mm con cuatro pestañas es el adecuado para las amoladoras de rodillos convencionales.

D [mm]	T [mm]	H [mm]	Abrasivo	Tamaño de grano	r.p.m. rec.	r.p.m. máx.		Núm. de artículo	Denominación	Precio/ unidad EUR
100	100	19	A	80	2.500	4.800	1	47801097	PNL-W 100100 A 80	-
				100	2.500	4.800	1	44641010	PNL-W 100100 A 100	-
				180	2.500	4.800	1	44641018	PNL-W 100100 A 180	-
				280	2.500	4.800	1	44641028	PNL-W 100100 A 280	-

Herramientas de vellón

Rodillos de vellón POLINOX

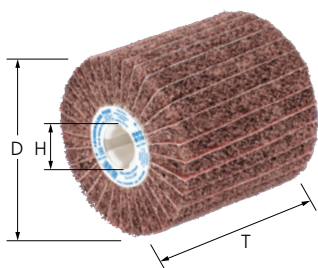

Ejecución PNZ-W

Para el mecanizado de grandes superficies. Las láminas de vellón de amolar de corindón A están dispuestas radialmente e intercaladas con láminas de lija. Además, hay tejido de lija dispuesto entre las láminas. La disposición laminar garantiza mayor arranque de material y que la superficie tenga un acabado más basto.



Características:

- Larga vida útil gracias a la disposición compacta de las láminas. Amolado frío y baja carga térmica de la pieza de trabajo.
- Se evita el embozado de la herramienta gracias a la estructura abierta y la elevada flexibilidad del material de vellón.
- Apropriados para todos los sistemas de chaveta de ajuste corrientes. El agujero de \varnothing 19 mm con cuatro pestañas es el adecuado para las amoladoras de rodillos convencionales.

D [mm]	T [mm]	H [mm]	Abrasivo	Tamaño de grano	r.p.m. rec.	r.p.m. máx.		Núm. de artículo	Denominación	Precio/ unidad EUR
100	100	19	A	60	2.500	4.800	1	44641106	PNZ-W 100100 A G/60	-
				80	2.500	4.800	1	44641108	PNZ-W 100100 A M/80	-
				120	2.500	4.800	1	44641112	PNZ-W 100100 A F/120	-

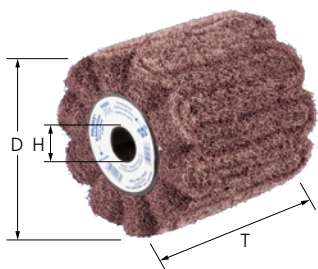

Ejecución PNG-W

Para el mecanizado de grandes superficies. Consisten en varias láminas de vellón de amolar muy onduladas de abrasivo corindón A que se enrollan en torno a un núcleo. La disposición en torno al eje del vellón de amolar garantiza un matizado sin marcas de superficies y sin transiciones visibles.



Características:

- Larga vida útil gracias a la ondulación compacta de las láminas. Amolado frío y baja carga térmica de la pieza de trabajo.
- Se evita el embozado de la herramienta gracias a la estructura abierta y la elevada flexibilidad del material de vellón.
- Apropriados para todos los sistemas de chaveta de ajuste corrientes. El agujero de \varnothing 19 mm con cuatro pestañas es el adecuado para las amoladoras de rodillos convencionales.

D [mm]	T [mm]	H [mm]	Abrasivo	Tamaño de grano	r.p.m. rec.	r.p.m. máx.		Núm. de artículo	Denominación	Precio/ unidad EUR
100	100	19	A	100	2.500	4.800	1	44641201	PNG-W 100100 A 100	-
				180	2.500	4.800	1	44641202	PNG-W 100100 A 180	-
				280	2.500	4.800	1	44641203	PNG-W 100100 A 280	-

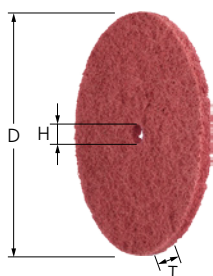

Ejecución PVR

Los discos POLINOX con el abrasivo de corindón A son apropiadas para el mecanizado flexible de contornos complicados de piezas de trabajo, y se emplean en el amolado periférico. Para aumentar la superficie útil de lijado, colocar hasta tres discos consecutivos.



Características:

- Se adapta de forma óptima a los contornos gracias a su gran flexibilidad con una vida útil muy larga. Permite llegar de forma óptima a lugares de difícil acceso, como ranuras profundas o rebajes.
- Se evita el embozado de la herramienta gracias a la estructura abierta y la elevada flexibilidad del material de vellón.
- Los pernos para discos POLINOX deben pedirse por separado.

D [mm]	T [mm]	H [mm]	Abrasivo	Tamaño de grano	r.p.m. máx.	Pernos adecuados		Núm. de artículo	Denominación	Precio/ unidad EUR
50	10	6	A	100	12.250	BO 6/6 3-10	10	44693050	PVR 5010-6 A 100	-
				280	12.250	BO 6/6 3-10	10	44693051	PVR 5010-6 A 280	-
75	10	6	A	100	8.150	BO 6/6 3-10	10	44693075	PVR 7510-6 A 100	-
				280	8.150	BO 6/6 3-10	10	44693076	PVR 7510-6 A 280	-
100	10	13	A	100	6.150	PVR 6/13 1-25	10	44693101	PVR 10010-13 A 100	-
				280	6.150	PVR 6/13 1-25	10	44693102	PVR 10010-13 A 280	-
125	10	13	A	100	4.900	PVR 6/13 1-25	10	44693125	PVR 12510-13 A 100	-
				280	4.900	PVR 6/13 1-25	10	44693126	PVR 12510-13 A 280	-
150	10	13	A	100	4.100	PVR 6/13 1-25	10	44693151	PVR 15010-13 A 100	-
				280	4.100	PVR 6/13 1-25	10	44693152	PVR 15010-13 A 280	-



Pernos para discos POLINOX

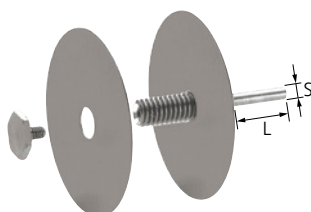

Pernos PVR

Perno para discos POLINOX.

Características:

- Alta rentabilidad gracias al cambio de herramienta rápido.

- Utilizar los discos laterales incluidos con \varnothing 50 y 80 mm para variar la flexibilidad lateral.

Adecuado para agujero \varnothing [mm]	S [mm]	L [mm]	Mordazas de fijación [mm]		Núm. de artículo	Denominación	Precio/ unidad EUR
13	6	35	1 – 25	1	23600506	PVR 6/13 1-25	-



Cinta adhesiva ADB

La cinta autoadhesiva se utiliza en el acabado con herramientas elásticas blandas, por ejemplo, herramientas de vellón. Las superficies con diferentes acabados pueden delimitarse entre sí limpiamente si estas están juntas.

Características:

- La cinta adhesiva protege superficies que ya están mecanizadas o que no se han de mecanizar.
- Alta elasticidad y resistencia a la rotura.
- Gran estabilidad en cantos. Para evitar que la cinta adhesiva se despegue, se debe trabajar en la misma dirección que la cinta.

L [m]	T [mm]		Núm. de artículo	Denominación	Precio/unidad EUR
25	20	1	44250130	ADB 20	-



Cinta adhesiva ADB INOX

La cinta autoadhesiva se utiliza para delimitar limpiamente superficies de acero inoxidable con diferentes acabados si estas están juntas.

Características:

- La cinta adhesiva protege superficies que ya están mecanizadas o que no se han de mecanizar.
- Reutilizable y durabilidad extremadamente alta.
- Gran estabilidad en cantos. Para evitar que la cinta adhesiva se despegue, se debe trabajar en la misma dirección que la cinta.



L [m]	T [mm]		Núm. de artículo	Denominación	Precio/unidad EUR
3	50	1	44250140	ADB 50 INOX	-

Herramientas de jaspeado POLINOX

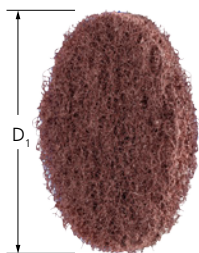

Rodajas POLINOX para cuerpos de jaspeado MKRK

Herramienta especial para jaspeado de superficies en casi todos los materiales.

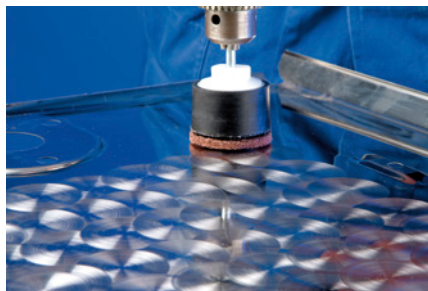

Características:

- Adaptación óptima a los contornos gracias a la gran flexibilidad. Alta rentabilidad gracias al gran rendimiento de desbaste y su larga vida útil.
- Se evita el embozado de la herramienta gracias a la estructura abierta y la elevada flexibilidad del material de vellón.
- El cuerpo de jaspeado adecuado debe pedirse por separado.

D ₁ [mm]	Abrasivo	Tamaño de grano	r.p.m. rec.	Pernos adecuados		Núm. de artículo	Denominación	Precio/unidad EUR
40	A	100	600 – 1.400	MK 6/40/6	100	44637100	MKRK 40 A 100	-
		180	600 – 1.400	MK 6/40/6	100	44637180	MKRK 40 A 180	-
		280	600 – 1.400	MK 6/40/6	100	44637280	MKRK 40 A 280	-
50	A	100	600 – 1.400	MK 6/50/6	100	44638100	MKRK 50 A 100	-
		180	600 – 1.400	MK 6/50/6	100	44638180	MKRK 50 A 180	-
		280	600 – 1.400	MK 6/50/6	100	44638280	MKRK 50 A 280	-
60	A	100	600 – 1.400	MK 6/60/6	100	44639100	MKRK 60 A 100	-

Continúa en la página siguiente



D ₁ [mm]	Abrasivo	Tamaño de grano	r.p.m. rec.	Pernos adecuados		Núm. de artículo	Denominación	Precio/ unidad EUR
60	A	180	600 – 1.400	MK 6/60/6	100	44639180	MKRK 60 A 180	-
		280	600 – 1.400	MK 6/60/6	100	44639280	MKRK 60 A 280	-

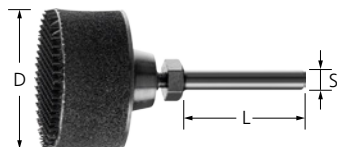

Cuerpos de jaspeado POLINOX MK

Cuerpo de jaspeado POLINOX para rodajas de jaspear. Una capa intermedia muy elástica hace que el hook and loop se ajuste de forma rápida.

Características:

- Se adapta de forma óptima a los contornos gracias a su gran flexibilidad.
- Alta rentabilidad gracias a su larga vida útil.

D [mm]	S [mm]	L [mm]	r.p.m. máx.	Herramienta adecuada		Núm. de artículo	Denominación	Precio/ unidad EUR
40	6	40	4.700	MKRK 40	1	44604060	MK 6/40/6	-
50	6	40	3.800	MKRK 50	1	44605060	MK 6/50/6	-
60	6	40	3.200	MKRK 60	1	44606060	MK 6/60/6	-

Discos de desbaste POLIVLIES



Discos de láminas lijadoras y de vellón PVL

Discos de láminas lijadoras con láminas lijadoras y de vellón de corindón A para todo tipo de aplicaciones, desde lijado basto hasta lijado fino tanto en la industria como en el taller.



Características:

- Alta rentabilidad gracias al gran rendimiento de amolado y a su larga vida útil.
- Calidad de superficie alta y constante durante toda la vida útil, ya que se libera de forma constante nuevo abrasivo afilado.
- Se adapta de forma óptima a los contornos gracias a su gran flexibilidad.

D [mm]	T [mm]	H [mm]	Abrasivo	Tamaño de grano	r.p.m. rec.	r.p.m. máx.		Núm. de artículo	Denominación	Precio/ unidad EUR
Ø de taladro 22,23 mm										
115	18	22,23	A	100 G	5.000 – 5.800	13.300	5	44694101	PVL 115 A 100 G	-
				180 M	5.000 – 5.800	13.300	5	44694102	PVL 115 A 180 M	-
				240 F	5.000 – 5.800	13.300	5	44694103	PVL 115 A 240 F	-
125	18	22,23	A	100 G	4.600 – 5.300	12.200	5	44694111	PVL 125 A 100 G	-
				180 M	4.600 – 5.300	12.200	5	44694112	PVL 125 A 180 M	-
				240 F	4.600 – 5.300	12.200	5	44694113	PVL 125 A 240 F	-
con fijación X-LOCK										
115	18	22,23	A	100 G	5.000 – 5.800	13.300	5	44694201	PVL 115-X-LOCK A 100 G	-
				180 M	5.000 – 5.800	13.300	5	44694202	PVL 115-X-LOCK A 180 M	-
				240 F	5.000 – 5.800	13.300	5	44694203	PVL 115-X-LOCK A 240 F	-
125	18	22,23	A	100 G	4.600 – 5.300	12.200	5	44694211	PVL 125-X-LOCK A 100 G	-
				180 M	4.600 – 5.300	12.200	5	44694212	PVL 125-X-LOCK A 180 M	-
				240 F	4.600 – 5.300	12.200	5	44694213	PVL 125-X-LOCK A 240 F	-

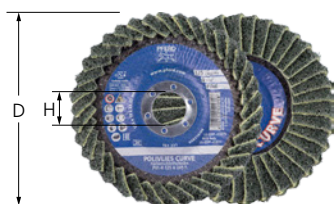

Discos de láminas lijadoras y de vellón PVL-R

Discos de láminas lijadoras con láminas lijadoras y de vellón de corindón A para todo tipo de aplicaciones, desde lijado basto hasta lijado fino tanto en la industria como en el taller. La ejecución Curve puede utilizarse tanto en el lado abrasivo como en la parte trasera, así como en el radio.

Características:

- Calidad de superficie alta y constante durante toda la vida útil, ya que se libera de forma constante nuevo abrasivo afilado.
- Se adapta de forma óptima a los contornos gracias a su gran flexibilidad.
- Alta rentabilidad gracias al gran rendimiento de amolado y a su larga vida útil.

D [mm]	Abrasivo	Tamaño de grano	r.p.m. rec.	r.p.m. máx.		Núm. de artículo	Denominación	Precio/ unidad EUR
115	A	100	5.800	13.300	5	44694121	PVL-R 115 A 100 G	-
		180	5.800	13.300	5	44694122	PVL-R 115 A 180 M	-
		240	5.800	13.300	5	44694123	PVL-R 115 A 240 F	-
125	A	100	5.300	12.200	5	44694131	PVL-R 125 A 100 G	-
		180	5.300	12.200	5	44694132	PVL-R 125 A 180 M	-
		240	5.300	12.200	5	44694133	PVL-R 125 A 240 F	-



Discos de láminas lijadoras y vellón PVZ

Discos de láminas lijadoras con láminas lijadoras de grano cerámico CO-COOL y láminas de vellón de corindón A. Rendimiento máximo constante y desbaste agresivo gracias a los granos cerámicos con efecto de autoafilado. Los aditivos activantes del lijado aumentan la capacidad de arranque, evitan el embozado y mejoran la refrigeración del lijado.



Características:

- Alta rentabilidad gracias al gran rendimiento de amolado y a su larga vida útil.
- Calidad de superficie alta y constante durante toda la vida útil, ya que se libera de forma constante nuevo abrasivo afilado.
- Se adapta de forma óptima a los contornos gracias a su gran flexibilidad.

D [mm]	T [mm]	H [mm]	Abrasivo/tamaño de grano	r.p.m. rec.	r.p.m. máx.		Núm. de artículo	Denominación	Precio/ unidad EUR
115	18	22,23	CO-COOL 60 / A 100 G	5.000 – 5.800	13.300	5	44695101	PVZ 115 CO-COOL 60 / A 100 G	-
			CO-COOL 80 / A 180 M	5.000 – 5.800	13.300	5	44695102	PVZ 115 CO-COOL 80 / A 180 M	-
			CO-COOL 120 / A 240 F	5.000 – 5.800	13.300	5	44695103	PVZ 115 CO-COOL 120 / A 240 F	-
125	18	22,23	CO-COOL 60 / A 100 G	4.600 – 5.300	12.200	5	44695111	PVZ 125 CO-COOL 60 / A 100 G	-
			CO-COOL 80 / A 180 M	4.600 – 5.300	12.200	5	44695112	PVZ 125 CO-COOL 80 / A 180 M	-
			CO-COOL 120 / A 240 F	4.600 – 5.300	12.200	5	44695113	PVZ 125 CO-COOL 120 / A 240 F	-



Discos de hook and loop PVKR

Estos discos de hook and loop resultan adecuados para el desbaste de superficies más grandes. Gracias a la flexibilidad de los disco de hook and loop y del portadiscos POLIVLIES, también es posible su uso en contornos. El agujero central precortado posibilita su centrado en diferentes platos de apoyo.



Características:

- Alta rentabilidad gracias al gran rendimiento de desbaste y su larga vida útil. Adaptación óptima a los contornos gracias a la gran flexibilidad.
- Calidad de superficie alta y constante durante toda la vida útil, ya que se libera de forma constante nuevo abrasivo afilado.
- El portadiscos con sistema hook and loop POLIVLIES debe pedirse por separado. En caso necesario, romper el agujero de centrado precortado.

D ₁ [mm]	Abrasivo	Tamaño de grano	r.p.m. rec.	r.p.m. máx.	Pernos adecuados		Núm. de artículo	Denominación	Precio/unidad EUR
115	A	100 G	3.300	5.300	PVKRH 115	10	42871306	PVCR 115 A 100 G	-
		180 M	3.300	5.300	PVKRH 115	10	42871310	PVCR 115 A 180 M	-
		240 F	3.300	5.300	PVKRH 115	10	42871318	PVCR 115 A 240 F	-
125	A	100 G	3.000	4.850	PVKRH 125	10	42871406	PVCR 125 A 100 G	-
		180 M	3.000	4.850	PVKRH 125	10	42871410	PVCR 125 A 180 M	-
		240 F	3.000	4.850	PVKRH 125	10	42871418	PVCR 125 A 240 F	-
180	A	100 G	2.200	3.500	PVKRH 180	10	42871606	PVCR 180 A 100 G	-
		180 M	2.200	3.500	PVKRH 180	10	42871610	PVCR 180 A 180 M	-
		240 F	2.200	3.500	PVKRH 180	10	42871618	PVCR 180 A 240 F	-



Portadiscos PVKRH



Portadiscos para discos de vellón con hook and loop PVKR

Soporte para discos de hook and loop POLIVLIES.

Características:

- Alta rentabilidad gracias al cambio de herramienta rápido.
- Para acabado de superficies sin rayas.

D [mm]	Rosca	r.p.m. máx.		Núm. de artículo	Denominación	Precio/unidad EUR
sin espiga de centrado						
115	M14	5.300	1	42711154	PVKRH 115 M14	-
125	M14	4.850	1	42711254	PVKRH 125 M14	-
180	M14	3.500	1	42711784	PVKRH 180 M14	-

Herramientas de vellón

Portadiscos PVKRH



Portadiscos PVKR con espiga de centrado

Soporte para discos de hook and loop POLIVLIES.

Características:

- Permite una sujeción centrada más rápida.
- Alta rentabilidad gracias al cambio de herramienta rápido.
- Para acabado de superficies sin rayas.

D [mm]	Rosca	r.p.m. máx.		Núm. de artículo	Denominación	Precio/unidad EUR
con espiga de centrado						
115	M14	5.300	1	42712115	PVKRH 115-22 M14	-
125	M14	4.850	1	42712125	PVKRH 125-22 M14	-
180	M14	3.500	1	42712178	PVKRH 180-22 M14	-

Herramientas POLICLEAN

4

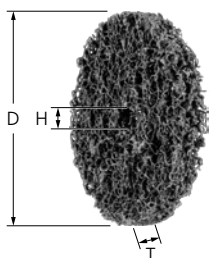

Discos POLICLEAN PCLS (ejecución estándar)

POLICLEAN es un vellón abrasivo macroestructurado para limpieza que resulta de una combinación especial de fibras sintéticas, resina y grano abrasivo. Para trabajos bastos de limpieza como, por ejemplo, la eliminación de lacas y pinturas, cascarillas, decoloraciones, óxido y restos de pegamento en amolado periférico sobre superficies más finas.

Características:

- Se adapta de forma óptima a los contornos y se evita el embozado de la herramienta gracias a su gran flexibilidad y a su estructura abierta.
- Por favor, pedir el perno correspondiente aparte.

D [mm]	T [mm]	H [mm]	r.p.m. rec.	r.p.m. máx.	Pernos adecuados		Núm. de artículo	Denominación	Precio/unidad EUR
75	13	6	4.000 – 5.100	10.000	PCLB 6/6/13, PCLB 6/6/26, PCLB 6/6/39	6	44692075	PCLS 7513/6	-
100	13	13	3.000 – 3.800	7.500	PCLB 6/13/13, PCLB 6/13/26, PCLB 8/13/13, PCLB 8/13/26	4	44692100	PCLS 10013/13	-
150	13	13	2.000 – 2.500	5.100	PCLB 6/13/13, PCLB 6/13/26, PCLB 8/13/13, PCLB 8/13/26	4	44692150	PCLS 15013/13	-
200	15	13	1.400 – 1.900	3.820	-	24	47801720	PCLS 20015/13	-

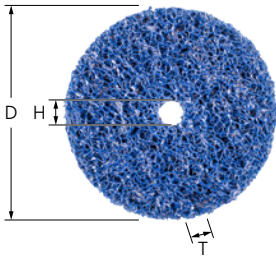

Discos POLICLEAN PCLS PLUS

POLICLEAN es un vellón abrasivo macroestructurado para limpieza que resulta de una combinación especial de fibras sintéticas, resina y grano abrasivo. Para trabajos bastos de limpieza como, por ejemplo, la eliminación de lacas y pinturas, cascarillas, decoloraciones, óxido y restos de pegamento en amolado periférico.



Características:

- Capacidad de arranque notablemente mayor con muy buena vida útil y agresividad muy elevada.
- Se adapta de forma óptima a los contornos y se evita el embozado de la herramienta gracias a su gran flexibilidad y a su estructura abierta.
- Por favor, pedir el perno correspondiente aparte.

D [mm]	T [mm]	H [mm]	r.p.m. rec.	r.p.m. máx.	Pernos adecuados		Núm. de artículo	Denominación	Precio/ unidad EUR
75	13	6	4.000 – 5.100	10.000	PCLB 6/6/13, PCLB 6/6/26, PCLB 6/6/39	6	44692076	PCLS PLUS 7513/6	-
100	13	13	3.000 – 3.800	7.500	PCLB 6/13/13, PCLB 6/13/26, PCLB 8/13/13, PCLB 8/13/26	4	44692101	PCLS PLUS 10013/13	-
150	13	13	2.000 – 2.500	5.100	PCLB 6/13/13, PCLB 6/13/26, PCLB 8/13/13, PCLB 8/13/26	4	44692151	PCLS PLUS 15013/13	-

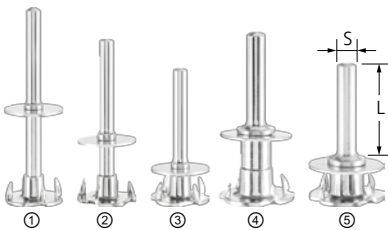

Pernos POLICLEAN PCLB

Pernos para discos POLICLEAN.

Características:

- Alta rentabilidad gracias al cambio de herramienta rápido. Al cambiar el disco, dejar el perno sujeto en la máquina.

Imagen	Adecuado para agujero ø [mm]	S [mm]	L [mm]	Herramienta adecuada	Ejecución		Núm. de artículo	Denominación	Precio/ unidad EUR
(3)	6	6	40	PCLS 7513/6	N.º discos por perno 1-disco	1	42706613	PCLB 6/6/13	-
(2)	6	6	40	PCLS 7513/6	N.º discos por perno 2-discos	1	42706626	PCLB 6/6/26	-
(1)	6	6	40	PCLS 7513/6	N.º discos por perno 3-discos	1	42706639	PCLB 6/6/39	-
(5)	13	6	40	PCLS 10013/13, PCLS 15013/13	N.º discos por perno 1-disco	1	42706713	PCLB 6/13/13	-
(4)	13	6	40	PCLS 10013/13, PCLS 15013/13	N.º discos por perno 2-discos	1	42706726	PCLB 6/13/26	-
(5)	13	8	40	PCLS 10013/13, PCLS 15013/13	N.º discos por perno 1-disco	1	42706813	PCLB 8/13/13	-
(4)	13	8	40	PCLS 10013/13, PCLS 15013/13	N.º discos por perno 2-discos	1	42706826	PCLB 8/13/26	-



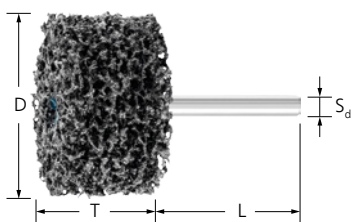

Herramientas con mango POLICLEAN PCLZY

POLICLEAN es un vellón abrasivo macroestructurado para limpieza que resulta de una combinación especial de fibras sintéticas, resina y grano abrasivo. Para trabajos bastos de limpieza como, por ejemplo, la eliminación de lacas y pinturas, cascarillas, decoloraciones, óxido y restos de pegamento en amolado periférico.



Características:

- Se adapta de forma óptima a los contornos y se evita el embozado de la herramienta gracias a su gran flexibilidad y a su estructura abierta.
- Flexible e ideal para superficies más finas.

D [mm]	T [mm]	S _d [mm]	L [mm]	H [mm]	r.p.m. rec.	r.p.m. máx.		Núm. de artículo	Denominación	Precio/ unidad EUR
50	13	6	40	6	6.000 – 7.000	15.000	5	44692251	PCLZY 5013/6	-
	26	6	40	6	6.000 – 7.000	15.000	5	44692252	PCLZY 5026/6	-
75	13	6	40	6	4.000 – 5.100	10.000	5	44692271	PCLZY 7513/6	-
	26	6	40	6	4.000 – 5.100	10.000	5	44692272	PCLZY 7526/6	-
100	13	6	40	6	3.000 – 3.800	7.500	5	44692291	PCLZY 10013/6	-

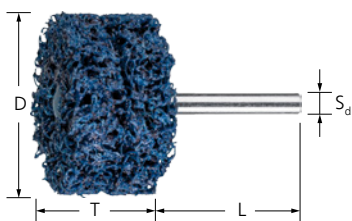

Herramientas con mango POLICLEAN PCLZY PLUS

POLICLEAN es un vellón abrasivo macroestructurado para limpieza que resulta de una combinación especial de fibras sintéticas, resina y grano abrasivo. Para trabajos bastos de limpieza como, por ejemplo, la eliminación de lacas y pinturas, cascarillas, decoloraciones, óxido y restos de pegamento en amolado periférico.

Características:

- Capacidad de arranque notablemente mayor con muy buena vida útil, gran agresividad.
- Se adapta de forma óptima a los contornos y se evita el embozado de la herramienta gracias a su gran flexibilidad y a su estructura abierta.

D [mm]	T [mm]	S _d [mm]	L [mm]	H [mm]	r.p.m. rec.	r.p.m. máx.		Núm. de artículo	Denominación	Precio/ unidad EUR
50	13	6	40	6	6.000 – 7.000	15.000	5	44692253	PCLZY PLUS 5013/6	-
	26	6	40	6	6.000 – 7.000	15.000	5	44692254	PCLZY PLUS 5026/6	-
75	13	6	40	6	4.000 – 5.100	10.000	5	44692255	PCLZY PLUS 7513/6	-
	26	6	40	6	4.000 – 5.100	10.000	5	44692256	PCLZY PLUS 7526/6	-
100	13	6	40	6	3.000 – 3.800	7.500	5	44692257	PCLZY PLUS 10013/6	-



Discos POLICLEAN PCLD (ejecución estándar)

POLICLEAN es un vellón abrasivo macroestructurado para limpieza que resulta de una combinación especial de fibras sintéticas y grano abrasivo. El vellón para limpieza está fijado sobre un plato. Para trabajos bastos de limpieza, por ejemplo, la eliminación de lacas y pinturas, cascarillas, decoloraciones, óxido y restos de pegamento en superficies más finas.



Características:

- Se adapta de forma óptima a los contornos y se evita el embozado de la herramienta gracias a su gran flexibilidad y a su estructura abierta.
- Por favor, pedir el perno correspondiente aparte.

D [mm]	T [mm]	H [mm]	r.p.m. rec.	r.p.m. máx.		Núm. de artículo	Denominación	Precio/ unidad EUR
115	13	22,23	5.000 – 7.000	10.000	5	44692715	PCLD 115-13	-
125	13	22,23	5.000 – 7.000	10.000	5	44692725	PCLD 125-13	-



Discos POLICLEAN PCLD PLUS

POLICLEAN es un vellón abrasivo macroestructurado para limpieza que resulta de una combinación especial de fibras sintéticas y grano abrasivo. El vellón para limpieza está fijado sobre un plato portante. Para trabajos bastos de limpieza, p. ej., la eliminación de barnices y pinturas, cascarillas, decoloraciones, óxido y restos de pegamento.

Características:

- Capacidad de arranque notablemente mayor con muy buena vida útil y agresividad muy elevada.
- Se adapta de forma óptima a los contornos y se evita el embozado de la herramienta gracias a su gran flexibilidad y a su estructura abierta.
- Por favor, pedir el perno correspondiente aparte.

D [mm]	T [mm]	H [mm]	r.p.m. rec.	r.p.m. máx.		Núm. de artículo	Denominación	Precio/ unidad EUR
100	13	16	5.000 – 7.000	10.000	5	44692711	PCLD PLUS 100-13	-
115	13	22,23	5.000 – 7.000	10.000	5	44692716	PCLD PLUS 115-13	-
125	13	22,23	5.000 – 7.000	10.000	5	44692726	PCLD PLUS 125-13	-



Rodillo POLICLEAN

POLICLEAN es un vellón abrasivo macroestructurado para limpieza que resulta de una combinación especial de fibras sintéticas, resina y grano abrasivo. Para trabajos bastos de limpieza como, por ejemplo, la eliminación de lacas y pinturas, cascarillas, decoloraciones, óxido y restos de pegamento en amolado periférico.

Características:

- Se adapta de forma óptima a los contornos y se evita el embozado de la herramienta gracias a su gran flexibilidad y a su estructura abierta.
- Larga vida útil gracias a la disposición compacta de las láminas. Amolado frío y baja carga térmica de la pieza de trabajo.
- Apropriados para todos los sistemas de chaveta de ajuste corrientes. El agujero de \varnothing 19 mm con cuatro pestañas es el adecuado para las amoladoras de rodillos convencionales.

D [mm]	T [mm]	H [mm]	r.p.m. rec.	r.p.m. máx.		Núm. de artículo	Denominación	Precio/ unidad EUR
100	100	19	2.500	4.800	1	47803369	PCLW 100100/19	-



Explicación de las abreviaturas según EN 12413:

D	= ø exterior de la muela de afinado
T	= ancho de la muela de afinado
S _d	= ø del mango
L ₀	= longitud libre del mango
L ₂	= longitud del mango
L ₃	= longitud de fijación del mango
①	= pinzas

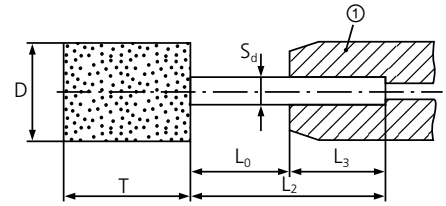

Recomendaciones de seguridad

La norma DIN 69170 tomado como base la norma EN 12413 muestra las revoluciones máximas para diferentes longitudes y diámetros de mango para evitar que el mango se doble al trabajar. La longitud de fijación (L₃) del mango debe ser como mínimo de 10 mm, independientemente de la longitud de mango.

En el embalaje de las muelas de afinado de PFERD se incluyen las revoluciones para la longitud libre del mango (L₀) de las muelas de afinado. También hay que asegurarse de una marcha concéntrica exacta y de una correcta fijación a la máquina.

Puede solicitar las tablas con las revoluciones máximas permitidas para todo el programa de muelas de afinado Poliflex.

Las revoluciones máximas según EN 12413 dependen de los siguientes factores:

- Forma y dimensiones de la muela de afinado
- Diámetro del mango de acero S_d
- Longitud libre del mango L₀



¡Usar gafas protectoras!



¡Proteger los oídos!



¡Utilizar guantes!



¡Usar mascarilla!



¡Seguir las recomendaciones de seguridad!



La vía más rápida hasta la herramienta óptima

① Grupo de materiales

Selección del material que debe mecanizarse.

② Tarea de mecanizado

Selección de la tarea de mecanizado.







③ Acabado de superficie deseado

Selección del acabado de superficie deseado.

④ Aglomerante de la herramienta

Tras determinar la tarea de mecanizado (véase la columna ②), se selecciona el aglomerante adecuado en la línea horizontal.



		Aglomerante ▶		Aglomerante de poliuretano			Aglomerante de elastómeros				Aglomerante de resina sintética	
		Abrasivo (mezclas de granos) ▶		CN			AR	ANCN	AW	AWCN	AN	
												
① Grupo de materiales ▼	② Tipo de trabajo ▼	④ Descripción/Tipo de aglomerante ▶		PUR			GR	GHR	LR	LHR	TX	
		W (blanda)	MH (semi-dura)	STRUC								
		③ Acabado de superficie ▼		Velocidad periférica recomendada ▶								
				10-12 m/s	10-15 m/s	5-10 m/s	10-12 m/s	20-25 m/s	15-20 m/s	30-40 m/s	20-25 m/s	
Acero y acero de fundición	Aceros sin templar y no bonificados hasta 1.200 N/mm ² (< 38 HRC)	Aceros para la construcción, aceros de carbono, aceros para herramientas, aceros no aleados, aceros para aplicaciones, aceros bonificados y acero de fundición	Superficie	Mate	○	●		○				
			Brillante				●		○			
		Canto	Mate			○						●
			Brillante						●		○	
	Aceros templados y bonificados superiores a 1.200 N/mm ² (> 38 HRC)	Aceros para herramientas, aceros bonificados, aceros aleados y fundición de acero aleado	Superficie	Mate	○	●		○				
			Brillante				○		●			
		Canto	Mate			○						●
			Brillante						○		●	
Acero inoxidable (INOX)	Aceros resistentes al óxido y a los ácidos	Aceros inoxidables austeníticos y ferríticos	Superficie	Mate	●	○						
			Brillante				●		○			
		Canto	Mate			○						●
			Brillante						●	○		
Metales no férricos	Metales no férricos blandos y metales no férricos	Aleaciones de aluminio, latón, cobre y cinc	Superficie	Mate	●	○					○	
			Brillante				○		●			
		Canto	Mate					○				●
			Brillante					○		●		
	Metales no férricos duros	Bronce, titanio, aleaciones de titanio y aleaciones duras de aluminio (alto contenido en Si)	Superficie	Mate		○						●
			Brillante				○	●				
		Canto	Mate					○				●
			Brillante					○			●	
	Materias extremadamente resistentes al calor	Aleaciones de base níquel y cobalto (construcción de transmisiones y turbinas)	Superficie	Mate		○						●
			Brillante				●	○				
		Canto	Mate			○			○			●
			Brillante						○		●	

● = muy adecuado ○ = adecuado

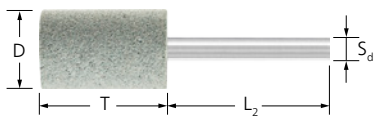

Muelas de afinado Poliflex PF ZY PUR

El aglomerante PUR se fabrica con carburo de silicio verde (SiC). Está mezclado homogéneamente con grano abrasivo y es muy blando. Punta de desbaste de forma cilíndrica para el lijado fino de superficies pequeñas.



Características:

- Se adapta de forma óptima a los contornos gracias a su gran flexibilidad.
- Amolado más frío y muy suave gracias a la estructura abierta y a la elasticidad del aglomerante.
- Obtención de una superficie de acabado fina y mate.

D [mm]	T [mm]	S _d [mm]	L ₂ [mm]	Abrasi-vo	Tama-ño de grano	r.p.m. rec.	r.p.m. máx.		Núm. de artículo	Denominación	Precio/ unidad EUR
Mango con ø de 3 mm PUR-W											
8	12	3	30	SiC	80	24.000	35.800	10	41291008	PF ZY 0812/3 CN 80 PUR-W	-
					150	24.000	35.800	10	41291015	PF ZY 0812/3 CN 150 PUR-W	-
Mango con ø de 6 mm PUR-W											
10	25	6	40	SiC	80	19.000	28.600	10	41291208	PF ZY 1025/6 CN 80 PUR-W	-
					150	19.000	28.600	10	41291215	PF ZY 1025/6 CN 150 PUR-W	-
15	30	6	40	SiC	80	12.500	19.000	10	41291408	PF ZY 1530/6 CN 80 PUR-W	-
					150	12.500	19.000	10	41291415	PF ZY 1530/6 CN 150 PUR-W	-
20	30	6	40	SiC	80	9.500	14.300	10	41293108	PF ZY 2030/6 CN 80 PUR-W	-
					150	9.500	14.300	10	41293115	PF ZY 2030/6 CN 150 PUR-W	-
25	30	6	40	SiC	80	7.500	11.400	10	41293008	PF ZY 2530/6 CN 80 PUR-W	-
					150	7.500	11.400	10	41293015	PF ZY 2530/6 CN 150 PUR-W	-
Mango con ø de 3 mm PUR-MH											
8	12	3	30	SiC	150	24.000	35.800	10	41291115	PF ZY 0812/3 CN 150 PUR-MH	-
					220	24.000	35.800	10	41291122	PF ZY 0812/3 CN 220 PUR-MH	-
Mango con ø de 6 mm PUR-MH											
10	25	6	40	SiC	150	19.000	28.600	10	41291315	PF ZY 1025/6 CN 150 PUR-MH	-
					220	19.000	28.600	10	41291322	PF ZY 1025/6 CN 220 PUR-MH	-
15	30	6	40	SiC	80	12.500	19.000	10	41291508	PF ZY 1530/6 CN 80 PUR-MH	-
					150	12.500	19.000	10	41291515	PF ZY 1530/6 CN 150 PUR-MH	-
					220	12.500	19.000	10	41291522	PF ZY 1530/6 CN 220 PUR-MH	-
20	30	6	40	SiC	80	9.500	14.300	10	41293208	PF ZY 2030/6 CN 80 PUR-MH	-
					150	9.500	14.300	10	41293215	PF ZY 2030/6 CN 150 PUR-MH	-
32	32	6	40	SiC	80	6.000	8.900	5	41293408	PF ZY 3232/6 CN 80 PUR-MH	-
					150	6.000	8.900	5	41293415	PF ZY 3232/6 CN 150 PUR-MH	-



Discos Poliflex PFD PUR para amoladoras angulares con regulación electrónica de velocidades

El aglomerante PUR se fabrica con carburo de silicio verde (SiC). Está mezclado homogéneamente con grano abrasivo y es muy blando. Para afinar grandes superficies en el amolado frontal.



Características:

- Se adapta de forma óptima a los contornos gracias a su gran flexibilidad.
- Amolado más frío y muy suave gracias a la estructura abierta y a la elasticidad del aglomerante.
- Obtención de una superficie de acabado fina y mate.

D [mm]	T [mm]	H [mm]	Ejecución	Abrasi-vo	Tama-ño de grano	r.p.m. rec.	r.p.m. máx.		Núm. de artículo	Denominación	Precio/ unidad EUR
115	14	22,23	semidura	SiC	60	2.400	5.300	5	41130106	PFD 115-22 CN 60 PUR-MH	-
			blanda	SiC	60	2.400	5.300	5	41130006	PFD 115-22 CN 60 PUR-W	-
			semidura	SiC	150	2.400	5.300	5	41130115	PFD 115-22 CN 150 PUR-MH	-
			blanda	SiC	150	2.400	5.300	5	41130015	PFD 115-22 CN 150 PUR-W	-

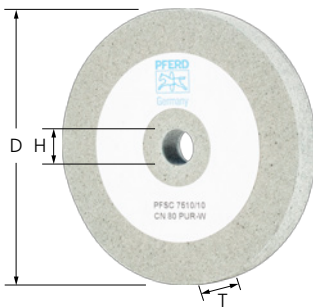

Discos de afinado Poliflex PF SC PUR

El aglomerante PUR se fabrica con carburo de silicio verde (SiC). Está mezclado homogéneamente con grano abrasivo y es muy blando. Para afinar grandes superficies de medianas a grandes en el amolado periférico.

Características:

- Adaptación óptima a los contornos gracias a la gran flexibilidad. Obtención de una superficie de acabado fina y mate.
- Amolado más frío y muy suave gracias a la estructura abierta y a la elasticidad del aglomerante.
- Por favor, pedir el perno correspondiente aparte.

D [mm]	T [mm]	H [mm]	Abrasi-vo	Tama-ño de grano	r.p.m. rec.	r.p.m. máx.	Pernos ade-cuados		Núm. de artículo	Denominación	Precio/ unidad EUR
75	10	10	SiC	80	2.500	3.800	BO 8/10	5	41105408	PF SC 7510/10 CN 80 PUR-W	-
125	20	20	SiC	80	1.500	2.300	BO 12/20, BO MK 1/20	1	41110408	PF SC 12520/20 CN 80 PUR-W	-
150	25	20	SiC	80	1.200	1.900	BO 12/20, BO MK 1/20	1	41112408	PF SC 15025/20 CN 80 PUR-W	-
				150	1.200	1.900	BO 12/20, BO MK 1/20	1	41112415	PF SC 15025/20 CN 150 PUR-W	-



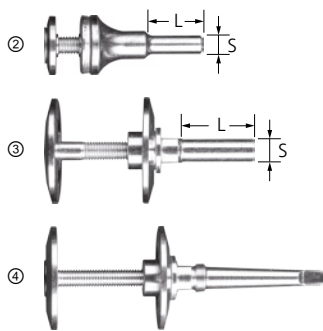

Pernos BO

Perno adecuado para discos de afinado Poliflex.

Características:

- Alta rentabilidad gracias al cambio de herramienta rápido.

Imagen	Adecuado para agujero \varnothing [mm]	S [mm]	L [mm]	Mordazas de fijación [mm]		Núm. de artículo	Denominación	Precio/ unidad EUR
(2)	10	8	30	6 – 20	1	42400008	BO 8/10 6-20	-
(3)	20	12	35	10 – 50	1	42400012	BO 12/20 10-50	-
(4)	20	-	-	10 – 50	1	42400062	BO MK 1/20 10-50	-

4

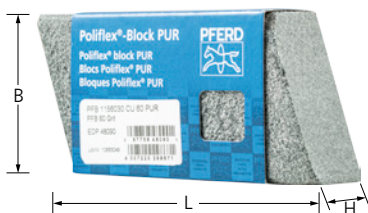

Bloques Poliflex PUR

El aglomerante PUR se fabrica con carburo de silicio verde (SiC). Está mezclado homogéneamente con grano abrasivo y es muy blando. Mecanizado sin esfuerzo de puntos de difícil acceso gracias a su forma romboide.

Características:

- Amolado más frío y muy suave gracias a la estructura abierta y a la elasticidad del aglomerante.
- Obtención de una superficie de acabado fina y mate.
- Con el disco de corte de diamante puede adaptarse el tamaño a la tarea de mecanizado.

L [mm]	B [mm]	H [mm]	Abrasivo	Tamaño de grano		Núm. de artículo	Denominación	Precio/ unidad EUR
115	60	30	SiC	60	5	41020060	PFB 1156030 CU 60 PUR	-
				120	5	41020120	PFB 1156030 CU 120 PUR	-
				240	5	41020240	PFB 1156030 CU 240 PUR	-



Set de bloques Poliflex PSO PUR

Set compuesto por diferentes bloques Poliflex PUR. El aglomerante PUR se fabrica con carburo de silicio verde (SiC). Está mezclado homogéneamente con grano abrasivo y es muy blando.

Contenido:

Nueve unidades, tres de cada bloque Poliflex con grano 60 (basto), grano 120 (medio) y grano 240 (fino).

Características:

- Amolado más frío y muy suave gracias a la estructura abierta y a la elasticidad del aglomerante.
- Obtención de una superficie de acabado fina y mate.
- Expositor de cartón para la venta.

L [mm]	B [mm]	H [mm]		Núm. de artículo	Denominación	Precio/ unidad EUR
285	150	60	1	41090002	Set PSO 11560	-

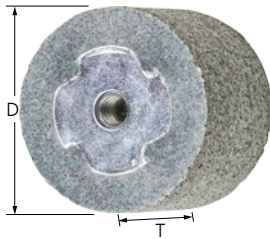

Cuerpos de jaspeado Poliflex PFZY PUR

El aglomerante PUR se fabrica con carburo de silicio verde (SiC). Está mezclado homogéneamente con grano abrasivo y es muy blando. Herramienta con rosca interior M8 para el jaspeado de superficies.

Características:

- Obtención de una superficie de acabado fina y mate.
- Amolado más frío y muy suave gracias a la estructura abierta y a la elasticidad del aglomerante.
- Por favor, pedir el perno correspondiente aparte.

D [mm]	T [mm]	H	Abrasi-vo	Tama-ño de grano	r.p.m. máx.	Pernos adecuados		Núm. de artículo	Denominación	Precio/ unidad EUR
50	40	M8	SiC	30	5.700	BO 6/8	5	41289403	PF ZY 5040 M8 CN 30 PUR	-
				80	5.700	BO 6/8	5	41289408	PF ZY 5040 M8 CN 80 PUR	-

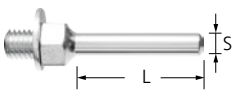

Pernos BO

Perno adecuado para cuerpos de jaspeado Poliflex.

Características:

- Alta rentabilidad gracias al cambio de herramienta rápido.

S [mm]	L [mm]	Rosca [mm]		Núm. de artículo	Denominación	Precio/ unidad EUR
6	40	M8	1	23600608	BO 6/8	-



Aglomerante PU-STRUC

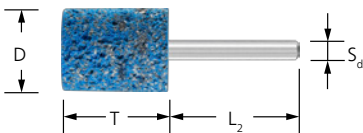

Muelas de afinado Poliflex PFZY PU-STRUC

Herramientas estructuradas de carburo de silicio gris, mezclado homogéneamente con un alto contenido de grano abrasivo. Excelentes para el mecanizado de componentes de acero inoxidable (INOX). Muelas de afinado de forma cilíndrica para el estructurado de superficies pequeñas a medianas.

Características:

- Se adapta de forma óptima a los contornos gracias a su gran flexibilidad.
- Amolado más frío y suave, gracias a la estructura abierta y a la elasticidad del aglomerante.
- Repaso rápido y efectivo de marcas, defectos y transiciones.

D [mm]	T [mm]	S _d [mm]	L ₂ [mm]	Abrasi-vo	Tama-ño de grano	r.p.m. rec.	r.p.m. máx.		Núm. de artículo	Denominación	Precio/ unidad EUR
ø mango 6 mm											
25	30	6	40	SiC	16	3.800 – 7.600	11.500	10	41293650	PF ZY 2530/6 CU 16 PU-STRUC	-

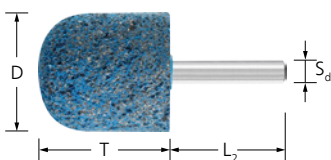

Muelas de afinado Poliflex PFWR PU-STRUC

Herramientas estructuradas de carburo de silicio gris, mezclado homogéneamente con un alto contenido de grano abrasivo. Excelentes para el mecanizado de componentes de acero inoxidable (INOX). Muela de afinado de forma cilíndrica redonda para el estructurado de superficies pequeñas, transiciones y radios interiores.

Características:

- Se adapta de forma óptima a los contornos gracias a su gran flexibilidad.
- Amolado más frío y suave, gracias a la estructura abierta y a la elasticidad del aglomerante.
- Repaso rápido y efectivo de marcas, defectos y transiciones.

D [mm]	T [mm]	S _d [mm]	L ₂ [mm]	Abrasi-vo	Tama-ño de grano	r.p.m. rec.	r.p.m. máx.		Núm. de artículo	Denominación	Precio/ unidad EUR
30	45	8	40	SiC	16	3.150 – 6.350	9.500	5	41393700	PF WR 3045/8 CU 16 PU-STRUC	-

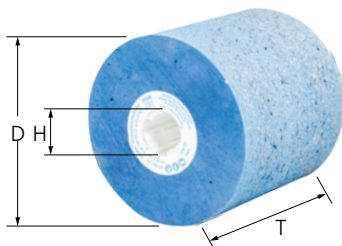

Rodillos de afinado Poliflex PF W PU-STRUC

Herramientas estructuradas de carburo de silicio gris, mezclado homogéneamente con un alto contenido de grano abrasivo. Excelentes para el mecanizado de componentes de acero inoxidable (INOX). Para el estructurado de grandes superficies.



Características:

- Se adapta de forma óptima a los contornos gracias a su gran flexibilidad.
- Amolado más frío y suave, gracias a la estructura abierta y a la elasticidad del aglomerante.
- Repaso rápido y efectivo de marcas, defectos y transiciones.

D [mm]	T [mm]	H [mm]	Abrasivo	r.p.m. rec.	r.p.m. máx.		Núm. de artículo	Denominación	Precio/ unidad EUR
100	100	19	SiC	1.000 – 1.900	2.800	1	41030016	PF W 100100/19 CU 16 PU-STRUC	-

4

Aglomerante GR

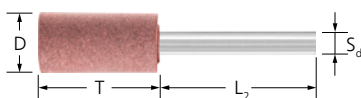

Muelas de afinado Poliflex PF ZY GR

Este aglomerante es un aglomerante blando con corindón fino de color rosa sobre base de elastómero. Ideal para el uso en superficies. Muelas de afinado de forma cilíndrica para el lijado fino de superficies pequeñas.

Características:

- Amolado suave gracias al aglomerante blando y elástico.
- Obtención de un acabado fino y brillante.

D [mm]	T [mm]	S _d [mm]	L ₂ [mm]	Abrasi-vo	Tama-ño de grano	r.p.m. rec.	r.p.m. máx.		Núm. de artículo	Denominación	Precio/ unidad EUR
ø mango 3 mm											
4	8	3	30	A	120	47.500	71.600	10	41200112	PF ZY 0408/3 AR 120 GR	-
6	10	3	30	A	120	32.000	47.700	10	41200512	PF ZY 0610/3 AR 120 GR	-
8	8	3	30	A	120	24.000	35.800	10	41201112	PF ZY 0808/3 AR 120 GR	-
					220	24.000	35.800	10	41201120	PF ZY 0808/3 AR 220 GR	-
10	12	3	30	A	120	24.000	35.800	10	41204112	PF ZY 0812/3 AR 120 GR	-
					220	24.000	35.800	10	41204120	PF ZY 0812/3 AR 220 GR	-
	6	3	30	A	120	19.000	28.600	10	41258112	PF ZY 1006/3 AR 120 GR	-
					220	19.000	28.600	10	41207112	PF ZY 1010/3 AR 120 GR	-
10	10	3	30	A	120	19.000	28.600	10	41207120	PF ZY 1010/3 AR 220 GR	-
					120	19.000	28.600	10	41213112	PF ZY 1015/3 AR 120 GR	-
					220	19.000	28.600	10	41213120	PF ZY 1015/3 AR 220 GR	-
12	8	3	30	A	120	16.000	23.800	10	41264112	PF ZY 1208/3 AR 120 GR	-
					120	16.000	23.800	10	41222112	PF ZY 1212/3 AR 120 GR	-
					220	16.000	23.800	10	41228112	PF ZY 1220/3 AR 120 GR	-
ø mango 6 mm											
10	10	6	40	A	120	19.000	28.600	10	41210112	PF ZY 1010/6 AR 120 GR	-
					120	19.000	28.600	10	41216112	PF ZY 1015/6 AR 120 GR	-
					220	19.000	28.600	10	41216120	PF ZY 1015/6 AR 220 GR	-
	25	6	40	A	80	19.000	28.600	10	41219108	PF ZY 1025/6 AR 80 GR	-
					120	19.000	28.600	10	41219112	PF ZY 1025/6 AR 120 GR	-
220	19.000	28.600	10	41219120	PF ZY 1025/6 AR 220 GR	-					
12	8	6	40	A	120	16.000	23.800	10	41267112	PF ZY 1208/6 AR 120 GR	-
					120	16.000	23.800	10	41225112	PF ZY 1212/6 AR 120 GR	-

Continúa en la página siguiente



D [mm]	T [mm]	S _d [mm]	L ₂ [mm]	Abrasi-vo	Tama-ño de grano	r.p.m. rec.	r.p.m. máx.		Núm. de artículo	Denominación	Precio/ unidad EUR
12	20	6	40	A	120	16.000	23.800	10	41231112	PF ZY 1220/6 AR 120 GR	-
					220	16.000	23.800	10	41231120	PF ZY 1220/6 AR 220 GR	-
15	15	6	40	A	120	12.500	19.000	10	41234112	PF ZY 1515/6 AR 120 GR	-
					120	12.500	19.000	10	41237112	PF ZY 1525/6 AR 120 GR	-
	25	6	40	A	220	12.500	19.000	10	41237120	PF ZY 1525/6 AR 220 GR	-
					120	12.500	19.000	10	41240112	PF ZY 1530/6 AR 120 GR	-
20	12	6	40	A	120	9.500	14.300	10	41273112	PF ZY 2012/6 AR 120 GR	-
					120	9.500	14.300	10	41243112	PF ZY 2020/6 AR 120 GR	-
	20	6	40	A	220	9.500	14.300	10	41243120	PF ZY 2020/6 AR 220 GR	-
					80	9.500	14.300	10	41246108	PF ZY 2030/6 AR 80 GR	-
25	15	6	40	A	120	7.500	14.300	10	41276112	PF ZY 2515/6 AR 120 GR	-
					120	7.500	11.400	10	41249112	PF ZY 2525/6 AR 120 GR	-
	25	6	40	A	220	7.500	11.400	10	41249120	PF ZY 2525/6 AR 220 GR	-
					120	6.500	9.500	5	41279112	PF ZY 3020/6 AR 120 GR	-
30	30	6	40	A	120	6.500	9.500	5	41252112	PF ZY 3030/6 AR 120 GR	-
					ø mango 8 mm						
40	25	8	40	A	120	4.500	9.500	5	41282112	PF ZY 4025/8 AR 120 GR	-

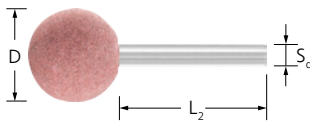

Muelas de afinado Poliflex PF KU GR

Este aglomerante es un aglomerante blando con corindón fino de color rosa sobre base de elastómero. Ideal para el uso en superficies. Muelas de afinado de forma esférica para el afinado de radios interiores, contornos y transiciones.

Características:

- Amolado suave gracias al aglomerante blando y elástico.

- Obtención de un acabado fino y brillante.

D [mm]	S _d [mm]	L ₂ [mm]	Abrasi-vo	Tama-ño de grano	r.p.m. rec.	r.p.m. máx.		Núm. de artículo	Denominación	Precio/ unidad EUR
ø mango 3 mm										
8	3	30	A	120	24.000	35.800	10	41401112	PF KU 08/3 AR 120 GR	-
10	3	30	A	120	19.000	28.600	10	41407112	PF KU 10/3 AR 120 GR	-
ø mango 6 mm										
12	6	40	A	120	16.000	23.800	10	41425112	PF KU 12/6 AR 120 GR	-
15	6	40	A	120	12.500	19.000	10	41434112	PF KU 15/6 AR 120 GR	-
20	6	40	A	120	9.500	14.300	10	41443112	PF KU 20/6 AR 120 GR	-
25	6	40	A	120	7.500	11.400	10	41449112	PF KU 25/6 AR 120 GR	-
30	6	40	A	120	6.500	9.500	5	41452112	PF KU 30/6 AR 120 GR	-



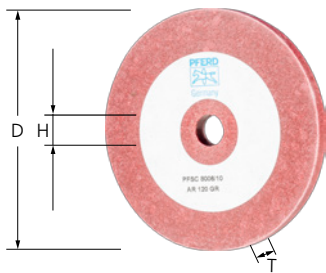

Discos de afinado Poliflex PF SC GR

Aglomerante blando con corindón fino de color rosa sobre base de elastómero. Adecuado para superficies y para lijado superfino de todo tipo de materiales metálicos, p. ej., en la fabricación de herramientas y moldes, en laboratorios dentales y en la industria de la joyería.

Características:

- Amolado suave gracias al aglomerante blando y elástico.
- Su pequeño diámetro los hace especialmente adecuados para trabajar en sitios estrechos y de difícil acceso.

D [mm]	T [mm]	H [mm]	Abrasi-vo	Tama-ño de grano	r.p.m. rec.	r.p.m. máx.	Pernos ade-cuados		Núm. de artículo	Denominación	Precio/ unidad EUR
25	3	2	A	120	7.500	11.400	BO 2,3/1-6, BO 3/1,6	100	41982401	PF SC 2503/2 AR 120 GR	-
30	6	6	A	120	6.300	9.500	BO 6/6 3-10	5	41100112	PF SC 3006/6 AR 120 GR	-
50	6	6	A	120	3.800	5.700	BO 6/6 3-10	5	41102112	PF SC 5006/6 AR 120 GR	-
80	6	10	A	120	2.400	3.500	BO 8/10	5	41106112	PF SC 8006/10 AR 120 GR	-
100	20	10	A	120	1.900	2.800	BO 8/10	1	41109112	PF SC 10020/10 AR 120 GR	-

4

Aglomerante GHR

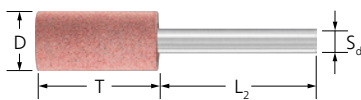

Muelas de afinado Poliflex PF ZY GHR

Aglomerante blando, pero estable, con mezcla de abrasivo de corindón fino y carburo de silicio (SiC) sobre base de elastómero para el uso en cantos. Muelas de afinado de forma cilíndrica para el lijado fino de superficies pequeñas.

Características:

- Amolado suave con una vida útil superior.
- Obtención de un acabado fino y brillante.

D [mm]	T [mm]	S _d [mm]	L ₂ [mm]	Abrasi-vo	Tama-ño de grano	r.p.m. rec.	r.p.m. máx.		Núm. de artículo	Denominación	Precio/ unidad EUR
ø mango 3 mm											
4	8	3	30	A	400	100.000	143.200	10	41200540	PF ZY 0408/3 AW 400 GHR	-
8	12	3	30	A/SiC	120	60.000	71.600	10	41204512	PF ZY 0812/3 ANCN 120 GHR	-
				A	400	60.000	71.600	10	41204540	PF ZY 0812/3 AW 400 GHR	-
10	10	3	30	A/SiC	120	45.000	57.200	10	41207512	PF ZY 1010/3 ANCN 120 GHR	-
	15	3	30	A/SiC	120	45.000	52.000	10	41213512	PF ZY 1015/3 ANCN 120 GHR	-
ø mango 6 mm											
10	25	6	40	A/SiC	120	45.000	57.200	10	41219512	PF ZY 1025/6 ANCN 120 GHR	-
				A	400	45.000	57.200	10	41219540	PF ZY 1025/6 AW 400 GHR	-
15	30	6	40	A/SiC	46	32.000	47.700	10	41240504	PF ZY 1530/6 ANCN 46 GHR	-
					80	32.000	47.700	10	41240508	PF ZY 1530/6 ANCN 80 GHR	-
20	30	6	40	A/SiC	46	24.000	28.600	10	41246504	PF ZY 2030/6 ANCN 46 GHR	-
25	25	6	40	A/SiC	46	19.000	22.900	10	41249504	PF ZY 2525/6 ANCN 46 GHR	-

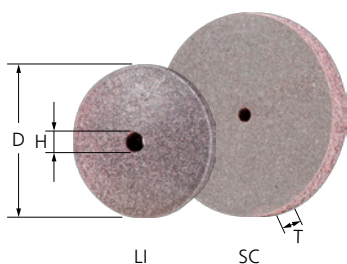

Discos y discos en forma de lente de afinado Poliflex PF SC/LI GHR

Agglomerante blando, pero estable, con mezcla de abrasivo de corindón fino y carburo de silicio (SiC) sobre base de elastómero. Adecuado para cantos y para lijado superfino de todo tipo de materiales metálicos, p. ej., en la fabricación de herramientas y moldes, en laboratorios dentales y en la industria de la joyería.

Características:

- Amolado suave con una vida útil superior.
- Obtención de un acabado fino y brillante.
- Su pequeño diámetro los hace especialmente adecuados para trabajar en sitios estrechos y de difícil acceso.

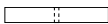
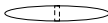
D [mm]	T [mm]	H [mm]	Abrasi-vo	Tama-ño de grano	r.p.m. rec.	r.p.m. máx.	Pernos ade-cuados		Núm. de artículo	Denominación	Precio/ unidad EUR
Forma de disco 											
25	3	2	SiC	220	7.500	11.400	BO 2,3/1-6, BO 3/1,6	100	41982510	PF SC 2503/2 CU 220 GHR	-
Forma ovalada 											
16	4	2	SiC	220	12.000	17.900	BO 2,3/1-6, BO 3/1,6	100	41962020	PF LI 1604/2 CU 220 GHR	-
24	3	2	SiC	220	8.000	12.000	BO 2,3/1-6, BO 3/1,6	100	41963010	PF LI 2403/2 CU 220 GHR	-

Pernos BO

4

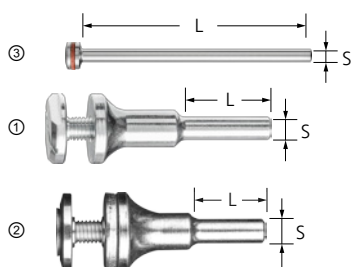

Pernos BO

Perno adecuado para discos y lentes de afinado POLIFLEX.

Características:

- Alta rentabilidad gracias al cambio de herramienta rápido.

Imagen	Adecuado para agujero ø [mm]	S [mm]	L [mm]	Mordazas de fijación [mm]		Núm. de artículo	Denominación	Precio/ unidad EUR
(3)	1,6	2,34	43	1 – 5	10	42460023	BO 2,3/1,6 1-5	-
		3	43	1 – 5	10	42460030	BO 3/1,6 1-5	-
(1)	6	6	25	3 – 10	1	42400006	BO 6/6 3-10	-
(2)	10	8	30	6 – 20	1	42400008	BO 8/10 6-20	-

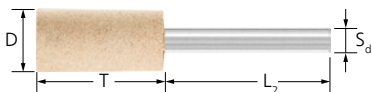

Muelas de afinado Poliflex PF ZY LR

Aglomerante duro y estable con corindón fino blanco. Ideal para el uso en superficies. Muela de afinado de forma cilíndrica para el lijado fino de superficies pequeñas.



Características:

- Obtención de un acabado fino y brillante.
- Alta rentabilidad gracias al gran rendimiento de amolado y a su larga vida útil.

D [mm]	T [mm]	S _d [mm]	L ₂ [mm]	Abrasi-vo	Tama-ño de grano	r.p.m. rec.	r.p.m. máx.		Núm. de artículo	Denominación	Precio/ unidad EUR				
ø mango 3 mm															
4	8	3	30	A	120	95.000	143.200	10	41200212	PF ZY 0408/3 AW 120 LR	-				
					400	95.000	143.200	10	41200240	PF ZY 0408/3 AW 400 LR	-				
6	10	3	30	A	120	64.000	95.400	10	41200612	PF ZY 0610/3 AW 120 LR	-				
					8	8	3	30	A	120	47.500	71.600	10	41201212	PF ZY 0808/3 AW 120 LR
8	12	3	30	A	120	47.500	71.600	10	41204212	PF ZY 0812/3 AW 120 LR	-				
					220	47.500	71.600	10	41204220	PF ZY 0812/3 AW 220 LR	-				
					400	47.500	71.600	10	41204240	PF ZY 0812/3 AW 400 LR	-				
					10	10	3	30	A	120	38.000	57.200	10	41207212	PF ZY 1010/3 AW 120 LR
10	10	3	30	A	220	38.000	57.200	10	41207220	PF ZY 1010/3 AW 220 LR	-				
					15	3	30	A	120	38.000	57.200	10	41213212	PF ZY 1015/3 AW 120 LR	-
12	12	3	30	A	120	32.000	47.700	10	41222212	PF ZY 1212/3 AW 120 LR	-				
					20	3	30	A	120	32.000	47.700	10	41228212	PF ZY 1220/3 AW 120 LR	-
ø mango 6 mm															
10	10	6	40	A	120	38.000	57.200	10	41210212	PF ZY 1010/6 AW 120 LR	-				
					15	6	40	A	120	38.000	57.200	10	41216212	PF ZY 1015/6 AW 120 LR	-
					25	6	40	A	120	38.000	57.200	10	41219212	PF ZY 1025/6 AW 120 LR	-
					220	38.000	57.200	10	41219220	PF ZY 1025/6 AW 220 LR	-				
12	12	6	40	A	120	32.000	47.700	10	41225212	PF ZY 1212/6 AW 120 LR	-				
					20	6	40	A	120	32.000	47.700	10	41231212	PF ZY 1220/6 AW 120 LR	-
15	15	6	40	A	120	25.500	38.100	10	41234212	PF ZY 1515/6 AW 120 LR	-				
					25	6	40	A	120	25.500	38.100	10	41237212	PF ZY 1525/6 AW 120 LR	-
					30	6	40	A	120	25.500	38.100	10	41240212	PF ZY 1530/6 AW 120 LR	-
20	20	6	40	A	120	19.000	28.600	10	41243212	PF ZY 2020/6 AW 120 LR	-				
					30	6	40	A	120	19.000	28.600	10	41246212	PF ZY 2030/6 AW 120 LR	-
25	25	6	40	A	120	15.000	22.900	10	41249212	PF ZY 2525/6 AW 120 LR	-				
30	30	6	40	A	120	12.500	19.000	5	41252212	PF ZY 3030/6 AW 120 LR	-				

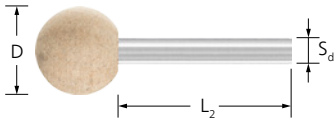

Muelas de afinado Poliflex PF KU LR

Aglomerante duro y estable con corindón fino blanco. Ideal para el uso en superficies. Muelas de afinado de forma esférica para el afinado de radios interiores, contornos y transiciones.



Características:

- Obtención de un acabado fino y brillante.
- Alta rentabilidad gracias al gran rendimiento de amolado y a su larga vida útil.

D [mm]	S _d [mm]	L ₂ [mm]	Abrasi-vo	Tama-ño de grano	r.p.m. rec.	r.p.m. máx.		Núm. de artículo	Denominación	Precio/ unidad EUR
ø mango 3 mm										
8	3	30	A	120	47.000	71.600	10	41401212	PF KU 08/3 AW 120 LR	-
10	3	30	A	120	38.000	57.200	10	41410212	PF KU 10/3 AW 120 LR	-
ø mango 6 mm										
15	6	40	A	120	29.500	38.100	10	41434212	PF KU 15/6 AW 120 LR	-
20	6	40	A	120	19.000	28.600	10	41443212	PF KU 20/6 AW 120 LR	-

Aglomerante LHR

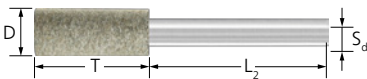

Muelas de afinado Poliflex PF ZY LHR

Un aglomerante duro y estable. Ideal para el canteado. Muelas de afinado de forma cilíndrica para el lijado fino de superficies pequeñas.

Características:

- Obtención de un acabado fino y brillante.
- Alta rentabilidad gracias al gran rendimiento de amolado y a su larga vida útil.

D [mm]	T [mm]	S _d [mm]	L ₂ [mm]	Abrasi-vo	Tama-ño de grano	r.p.m. rec.	r.p.m. máx.		Núm. de artículo	Denominación	Precio/ unidad EUR
ø mango 3 mm											
8	12	3	30	A	120	47.000	76.700	10	41204312	PF ZY 0812/3 AW 120 LHR	-
ø mango 6 mm											
10	25	6	40	A/SiC	60	75.000	83.200	10	41219306	PF ZY 1025/6 AWCN 60 LHR	-
				A	120	75.000	83.200	10	41219312	PF ZY 1025/6 AW 120 LHR	-
20	20	6	40	A	120	38.000	47.700	10	41243312	PF ZY 2020/6 AW 120 LHR	-



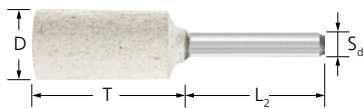

Muelas de afinado Poliflex PF ZY TX

Aglomerante muy duro y resistente de corindón normal con capas de malla textil. Ideal para el canteado. Muelas de afinado de forma cilíndrica para el lijado fino de superficies pequeñas.



Características:

- Obtención de una superficie de acabado fina y mate.
- Alta rentabilidad gracias al gran rendimiento de amolado y a su larga vida útil.

D [mm]	T [mm]	S _d [mm]	L ₂ [mm]	Abrasi-vo	Tama-ño de grano	r.p.m. rec.	r.p.m. máx.		Núm. de artículo	Denominación	Precio/ unidad EUR
ø mango 3 mm											
6	10	3	30	A	80	63.000	95.400	10	41200708	PF ZY 0610/3 AN 80 TX	-
					120	63.000	95.400	10	41200712	PF ZY 0610/3 AN 120 TX	-
8	12	3	30	A	80	47.500	71.600	10	41204608	PF ZY 0812/3 AN 80 TX	-
					120	47.500	71.600	10	41204612	PF ZY 0812/3 AN 120 TX	-
ø mango 6 mm											
10	25	6	40	A	80	38.000	57.200	10	41219608	PF ZY 1025/6 AN 80 TX	-
					120	38.000	57.200	10	41219612	PF ZY 1025/6 AN 120 TX	-
16	32	6	40	A	80	24.000	35.800	10	41241608	PF ZY 1632/6 AN 80 TX	-
					120	24.000	35.800	10	41241612	PF ZY 1632/6 AN 120 TX	-
19	2,5	6	40	A	80	20.000	30.100	10	47000886	PF ZY 192,5/6 AN 80 TX	-
20	32	6	40	A	80	19.000	28.600	10	41247608	PF ZY 2032/6 AN 80 TX	-
					120	19.000	28.600	10	41247612	PF ZY 2032/6 AN 120 TX	-
25	32	6	40	A	80	15.000	22.900	10	41250608	PF ZY 2532/6 AN 80 TX	-
					120	15.000	22.900	10	41250612	PF ZY 2532/6 AN 120 TX	-



Muelas de afinado Poliflex PF KU TX

Aglomerante muy duro y resistente de corindón normal con capas de malla textil. Ideal para el canteado. Muelas de afinado de forma esférica para el afinado de radios interiores, contornos y transiciones.

Características:

- Obtención de una superficie de acabado fina y mate.
- Alta rentabilidad gracias al gran rendimiento de amolado y a su larga vida útil.

D [mm]	S _d [mm]	L ₂ [mm]	Abrasi-vo	Tama-ño de grano	r.p.m. rec.	r.p.m. máx.		Núm. de artículo	Denominación	Precio/ unidad EUR
6	3	30	A	80	63.000	95.400	10	41400608	PF KU 06/3 AN 80 TX	-
				120	63.000	95.400	10	41400612	PF KU 06/3 AN 120 TX	-
8	3	30	A	120	47.500	71.600	10	41401612	PF KU 08/3 AN 120 TX	-
10	3	30	A	120	38.000	57.200	10	41407612	PF KU 10/3 AN 120 TX	-



Muelas de afinado Poliflex PF KE TX

Aglomerante muy duro y resistente de corindón normal con capas de malla textil. Ideal para el canteado. Muela de forma cónica para el afinado de radios interiores, contornos y transiciones.



Características:

- Obtención de una superficie de acabado fina y mate.
- Alta rentabilidad gracias al gran rendimiento de amolado y a su larga vida útil.

D [mm]	T [mm]	S _d [mm]	L ₂ [mm]	Abrasi-vo	Tama-ño de grano	r.p.m. rec.	r.p.m. máx.		Núm. de artículo	Denominación	Precio/ unidad EUR
10	25	6	40	A	80	38.000	57.200	10	41719608	PF KE 1025/6 AN 80 TX	-
					120	38.000	57.200	10	41719612	PF KE 1025/6 AN 120 TX	-
16	45	6	40	A	80	24.000	38.800	10	41738608	PF KE 1645/6 AN 80 TX	-
25	70	6	40	A	80	15.000	22.900	10	41750608	PF KE 2570/6 AN 80 TX	-

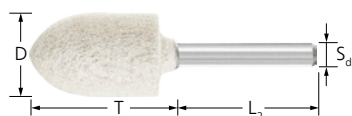

Muelas de afinado Poliflex PF SP TX

Aglomerante muy duro y resistente de corindón normal con capas de malla textil. Muela de forma obús afinado para el afinado de radios interiores, contornos y transiciones.



Características:

- Obtención de una superficie de acabado fina y mate.
- Alta rentabilidad gracias al gran rendimiento de amolado y a su larga vida útil.

D [mm]	T [mm]	S _d [mm]	L ₂ [mm]	Abrasi-vo	Tama-ño de grano	r.p.m. rec.	r.p.m. máx.		Núm. de artículo	Denominación	Precio/ unidad EUR
ø mango 3 mm											
10	20	3	30	A	80	38.000	57.200	10	41310608	PF SP 1020/3 AN 80 TX	-
					120	38.000	49.200	10	41310612	PF SP 1020/3 AN 120 TX	-
ø mango 6 mm											
20	32	6	40	A	80	19.000	28.600	10	41320608	PF SP 2032/6 AN 80 TX	-
					120	19.000	28.600	10	41320612	PF SP 2032/6 AN 120 TX	-

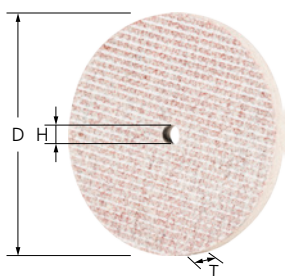

Discos de afinado Poliflex PF SC TX

Aglomerante muy duro y resistente de corindón normal con capas de malla textil. Para afinar superficies pequeñas en el amolado periférico.

Características:

- Obtención de una superficie de acabado fina y mate.
- Alta rentabilidad gracias al gran rendimiento de amolado y a su larga vida útil.

- Por favor, pedir el perno correspondiente aparte.

D [mm]	T [mm]	H [mm]	Abrasi-vo	Tama-ño de grano	r.p.m. rec.	r.p.m. máx.	Pernos ade-cuados		Núm. de artículo	Denominación	Precio/ unidad EUR
25	3	3	A	80	15.000	22.900	BO 6/3 1-6	20	41120308	PF SC 2503/3 A 80 TX	-
				120	15.000	22.900	BO 6/3 1-6	20	41120312	PF SC 2503/3 A 120 TX	-
40	3	3	A	120	15.000	22.900	BO 6/3 1-6	20	41120612	PF SC 2506/3 A 120 TX	-
				80	9.500	14.300	BO 6/3 1-6	10	41121408	PF SC 4003/3 A 80 TX	-
	6	6	A	120	9.500	14.300	BO 6/3 1-6	10	41121412	PF SC 4003/3 A 120 TX	-
				120	9.500	14.300	BO 6/6 3-10	10	41121612	PF SC 4006/6 A 120 TX	-

4

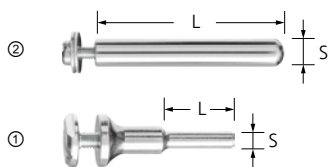

Pernos BO

Perno adecuado para discos de afinado Poliflex.

Características:

- Alta rentabilidad gracias al cambio de herramienta rápido.

Imagen	Adecuado para agujero ø [mm]	S [mm]	L [mm]	Mordazas de fijación [mm]		Núm. de artículo	Denominación	Precio/ unidad EUR
(2)	3	6	40	1 – 6	1	42400003	BO 6/3 1-6	-
(1)	6	6	25	3 – 10	1	42400006	BO 6/6 3-10	-

Recomendaciones de seguridad

■ Por razones de seguridad no deben sobrepasarse las revoluciones máximas permitidas.



¡Utilizar guantes!



¡Usar gafas protectoras!



¡Usar mascarilla!



¡Proteger los oídos!



¡Seguir las recomendaciones de seguridad!



Muelas de fieltro FK

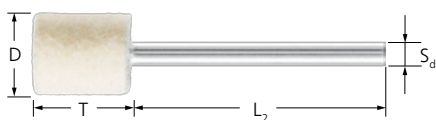

Forma ZYA

La forma cilíndrica ZYA se utiliza principalmente con el contorno de la herramienta para el prepulido y el pulido espejo. Permite perfilar libremente, por lo que se puede utilizar también para herramientas con geometrías complicadas. Conservación exacta de la forma geométrica gracias a su dureza.

Características:

- Resultados excelentes con las pastas para pulir diamante y las pastas de pulir en barra de PFERD. Deben pedirse aparte.

D [mm]	T [mm]	S _d [mm]	L ₂ [mm]	Ejecución	r.p.m. rec.	r.p.m. máx.		Núm. de artículo	Denominación	Precio/ unidad EUR
ø mango 3 mm										
4	12	3	37	M (medio)	23.000 – 47.000	119.000	10	44100412	FK ZYA 0412/3 M	-
6	10	3	35	M (medio)	16.000 – 32.000	79.500	10	44140610	FK ZYA 0610/3 M	-
				H (duro)	16.000 – 32.000	79.500	10	44100614	FK ZYA 0610/3 H	-
8	10	3	35	M (medio)	12.000 – 24.000	59.500	10	44140810	FK ZYA 0810/3 M	-
				H (duro)	12.000 – 24.000	59.500	10	44140816	FK ZYA 0810/3 H	-
10	12	3	34	M (medio)	10.000 – 20.000	47.500	10	44111009	FK ZYA 1012/3 M	-
				H (duro)	10.000 – 20.000	47.500	10	44111010	FK ZYA 1012/3 H	-
	15	3	32	M (medio)	10.000 – 20.000	47.500	10	44111013	FK ZYA 1015/3 M	-
				H (duro)	10.000 – 20.000	47.500	10	44161015	FK ZYA 1015/3 H	-
				MS (inclusión metálica)	10.000 – 20.000	47.500	10	44161014	FK ZYA 1015/3 MS	-
12	20	3	28	M (medio)	7.950 – 15.900	39.500	10	44100038	FK ZYA 1220/3 M	-
				H (duro)	7.950 – 15.900	39.500	10	44100040	FK ZYA 1220/3 H	-
ø mango 6 mm										
10	12	6	42	M (medio)	10.000 – 20.000	47.500	10	44111011	FK ZYA 1012/6 M	-
				H (duro)	10.000 – 20.000	47.500	10	44111012	FK ZYA 1012/6 H	-
	15	6	40	M (medio)	10.000 – 20.000	47.500	10	44101671	FK ZYA 1015/6 M	-
				H (duro)	10.000 – 20.000	47.500	10	44161016	FK ZYA 1015/6 H	-
12	20	6	36	M (medio)	7.950 – 15.900	39.500	10	44100042	FK ZYA 1220/6 M	-
				H (duro)	7.950 – 15.900	39.500	10	44100044	FK ZYA 1220/6 H	-



Herramientas de pulido

Muelas de fieltro FK

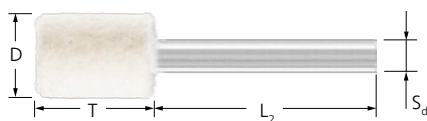

Forma ZYA con orificio frontal

La forma cilíndrica ZYA se utiliza principalmente en el uso frontal para el prepulido y el pulido espejo. Permite perfilar libremente, por lo que se puede utilizar también para herramientas con geometrías complicadas. Conservación exacta de las forma geométricas gracias a su dureza.

Características:

- Resultados excelentes con las pastas para pulir diamante y las pastas de pulir en barra de PFERD. Deben pedirse aparte.

- Especialmente ideal para el uso frontal.

D [mm]	T [mm]	S _d [mm]	L ₂ [mm]	Ejecución	r.p.m. rec.	r.p.m. máx.		Núm. de artículo	Denominación	Precio/ unidad EUR
Ø mango 3 mm – Con agujero frontal										
15	20	3	28	M (medio)	6.000 – 12.000	31.500	10	44100046	FK ZYA 1520/3 M ST-BO	-
				H (duro)	6.000 – 12.000	31.500	10	44100048	FK ZYA 1520/3 H ST-BO	-
Ø mango 6 mm – Con agujero frontal										
15	20	6	38	M (medio)	6.000 – 12.000	31.500	10	44151520	FK ZYA 1520/6 M ST-BO	-
				H (duro)	6.000 – 12.000	31.500	10	44100050	FK ZYA 1520/6 H ST-BO	-
				MS (inclusión metálica)	6.000 – 12.000	31.500	10	44161520	FK ZYA 1520/6 MS ST-BO	-
20	25	6	43	M (medio)	5.000 – 10.000	23.500	10	44101701	FK ZYA 2025/6 M ST-BO	-
				H (duro)	5.000 – 10.000	23.500	10	44100052	FK ZYA 2025/6 H ST-BO	-
				MS (inclusión metálica)	5.000 – 10.000	23.500	10	44162025	FK ZYA 2025/6 MS ST-BO	-
25	30	6	40	M (medio)	4.000 – 8.000	19.000	10	44112536	FK ZYA 2530/6 M ST-BO	-
				H (duro)	4.000 – 8.000	19.000	10	44100054	FK ZYA 2530/6 H ST-BO	-
				MS (inclusión metálica)	4.000 – 8.000	19.000	10	44162530	FK ZYA 2530/6 MS ST-BO	-

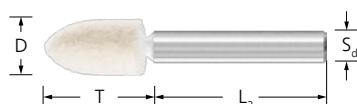

Forma SPK

La forma cónica en punta SPK se utiliza fundamentalmente para el prepulido y el pulido espejo de radios y contornos.

Características:

- Conservación exacta de las forma geométricas gracias a su dureza.
- Se pueden perfilar libremente, por lo que se pueden utilizar también para herramientas con geometrías complicadas.

- Resultados excelentes con las pastas para pulir diamante y las pastas de pulir en barra de PFERD. Deben pedirse aparte.

D [mm]	T [mm]	S _d [mm]	L ₂ [mm]	Ejecución	r.p.m. rec.	r.p.m. máx.		Núm. de artículo	Denominación	Precio/ unidad EUR
Ø mango 2,35 mm										
8	12	2,35	36	H (duro)	12.000 – 24.000	59.500	10	44100126	FK SPK 0812/2,35 H	-
Ø mango 3 mm										
6	10	3	37	M (medio)	16.000 – 32.000	79.500	10	47901120	FK SPK 0610/3 M	-
				H (duro)	16.000 – 32.000	79.500	10	44100114	FK SPK 0610/3 H	-
	18	3	33	M (medio)	16.000 – 32.000	79.500	10	44100118	FK SPK 0618/3 M	-
				H (duro)	16.000 – 32.000	79.500	10	44100122	FK SPK 0618/3 H	-
8	12	3	36	M (medio)	12.000 – 24.000	59.500	10	44140812	FK SPK 0812/3 M	-
				H (duro)	12.000 – 24.000	59.500	10	44100128	FK SPK 0812/3 H	-
10	18	3	33	M (medio)	10.000 – 20.000	47.500	10	44171013	FK SPK 1018/3 M	-
				H (duro)	10.000 – 20.000	47.500	10	44100130	FK SPK 1018/3 H	-
12	18	3	33	M (medio)	8.000 – 16.000	39.500	10	44141218	FK SPK 1218/3 M	-
Ø mango 6 mm										
10	18	6	41	M (medio)	10.000 – 20.000	47.500	10	44101691	FK SPK 1018/6 M	-
				H (duro)	10.000 – 20.000	47.500	10	44100132	FK SPK 1018/6 H	-

Continúa en la página siguiente



D [mm]	T [mm]	S _d [mm]	L ₂ [mm]	Ejecución	r.p.m. rec.	r.p.m. máx.		Núm. de artículo	Denominación	Precio/ unidad EUR
15	20	6	42	M (medio)	6.000 – 12.000	31.500	10	44171526	FK SPK 1520/6 M	-
	30	6	45	M (medio)	6.000 – 12.000	31.500	10	44171536	FK SPK 1530/6 M	-
20	25	6	47	M (medio)	5.000 – 10.000	23.500	10	44152025	FK SPK 2025/6 M	-
25	30	6	45	M (medio)	4.000 – 8.000	19.000	10	47901128	FK SPK 2530/6 M	-
30	35	6	42	M (medio)	3.200 – 6.350	15.500	10	47901129	FK SPK 3035/6 M	-

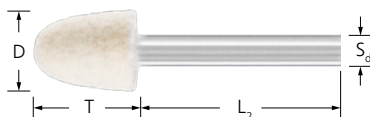

Forma KEL

La forma cónica KEL se utiliza fundamentalmente para el prepulido y el pulido espejo de radios.

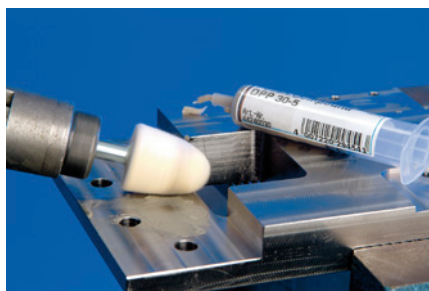

Características:

- Conservación exacta de la forma geométrica gracias a su dureza.
- Se pueden perfilar libremente, por lo que se pueden utilizar también para herramientas con geometrías complicadas.
- Resultados excelentes con las pastas para pulir diamante y las pastas de pulir en barra de PFERD. Deben pedirse aparte.

D [mm]	T [mm]	S _d [mm]	L ₂ [mm]	Ejecución	r.p.m. rec.	r.p.m. máx.		Núm. de artículo	Denominación	Precio/ unidad EUR
ø mango 3 mm										
6	10	3	37	M (medio)	16.000 – 32.000	79.500	10	47901130	FK KEL 0610/3 M	-
10	15	3	34	M (medio)	10.000 – 20.000	47.500	10	47901133	FK KEL 1015/3 M	-
ø mango 6 mm										
10	15	6	40	M (medio)	10.000 – 20.000	47.500	10	47901141	FK KEL 1015/6 M	-
15	20	6	42	M (medio)	6.000 – 12.000	31.500	10	44151521	FK KEL 1520/6 M	-
20	25	6	47	M (medio)	5.000 – 10.000	23.500	10	44182026	FK KEL 2025/6 M	-
				H (duro)	5.000 – 10.000	23.500	10	44100190	FK KEL 2025/6 H	-
	30	6	45	M (medio)	5.000 – 10.000	23.500	10	44100192	FK KEL 2030/6 M	-
				H (duro)	5.000 – 10.000	23.500	10	44100193	FK KEL 2030/6 H	-
25	30	6	45	M (medio)	4.000 – 8.000	19.000	10	44101711	FK KEL 2530/6 M	-
30	35	6	42	M (medio)	3.200 – 6.350	15.500	10	44101721	FK KEL 3035/6 M	-

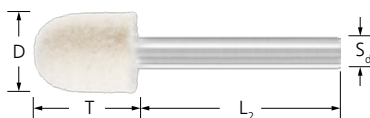

Forma WRC

La forma cilíndrica redonda WRC se utiliza mayormente para el prepulido y el pulido espejo de pequeños contornos cóncavos.

Características:

- Conservación exacta de la forma geométrica gracias a su dureza.
- Se pueden perfilar libremente, por lo que se pueden utilizar también para herramientas con geometrías complicadas.
- Utilizar pastas de pulir de diamante y pastas de pulir. Deben pedirse aparte.

D [mm]	T [mm]	S _d [mm]	L ₂ [mm]	Ejecución	r.p.m. rec.	r.p.m. máx.		Núm. de artículo	Denominación	Precio/ unidad EUR
ø mango 3 mm										
6	10	3	36	M (medio)	16.000 – 32.000	79.500	10	47901099	FK WRC 0610/3 M	-
8	12	3	43	M (medio)	12.000 – 24.000	59.500	10	44140813	FK WRC 0812/3 M	-
10	14	3	35	M (medio)	10.000 – 20.000	47.500	10	44141014	FK WRC 1014/3 M	-
ø mango 6 mm										
15	20	6	42	M (medio)	6.000 – 12.000	31.500	10	44131526	FK WRC 1520/6 M	-
20	25	6	47	M (medio)	5.000 – 10.000	23.500	10	44132026	FK WRC 2025/6 M	-
25	30	6	45	M (medio)	4.000 – 8.000	19.000	10	44132536	FK WRC 2530/6 M	-



Herramientas de pulido

Muelas de fieltro FK

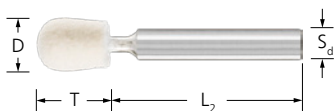

Forma TRE

La forma de gota TRE se utiliza fundamentalmente para el prepulido y el pulido espejo en radios pequeños.

Características:

- Conservación exacta de la forma geométrica gracias a su dureza.
- Se pueden perfilar libremente, por lo que se pueden utilizar también para herramientas con geometrías complicadas.

- Resultados excelentes con las pastas para pulir diamante y las pastas de pulir en barra de PFERD. Deben pedirse aparte.

D [mm]	T [mm]	S _d [mm]	L ₂ [mm]	Ejecución	r.p.m. rec.	r.p.m. máx.		Núm. de artículo	Denominación	Precio/ unidad EUR
Ø mango 3 mm										
6	10	3	37	M (medio)	16.000 – 32.000	79.500	10	44100272	FK TRE 0610/3 M	-
8	12	3	36	M (medio)	12.000 – 24.000	59.500	10	44100276	FK TRE 0812/3 M	-
10	14	3	35	M (medio)	10.000 – 20.000	47.500	10	44100280	FK TRE 1014/3 M	-
Ø mango 6 mm										
10	14	6	43	M (medio)	10.000 – 20.000	47.500	10	44101681	FK TRE 1014/6 M	-



Forma WKN

La forma de ángulo WKN se utiliza fundamentalmente para el prepulido y el pulido espejo de ángulos interiores.

Características:

- Conservación exacta de la forma geométrica gracias a su dureza.
- Se pueden perfilar libremente, por lo que se pueden utilizar también para herramientas con geometrías complicadas.

- Resultados excelentes con las pastas para pulir diamante y las pastas de pulir en barra de PFERD. Deben pedirse aparte.

D [mm]	T [mm]	S _d [mm]	L ₂ [mm]	Ejecución	r.p.m. rec.	r.p.m. máx.		Núm. de artículo	Denominación	Precio/ unidad EUR
Ø mango 2,35 mm										
10	15	2,35	32	M (medio)	10.000 – 20.000	47.500	10	44100324	FK WKN 1015/2,35 M	-
Ø mango 3 mm										
10	15	3	32	M (medio)	10.000 – 20.000	47.500	10	44100326	FK WKN 1015/3 M	-
12	12	3	36	M (medio)	8.000 – 16.000	39.500	10	44100330	FK WKN 1212/3 M	-
				H (duro)	8.000 – 16.000	39.500	10	44100334	FK WKN 1212/3 H	-
15	15	3	32	M (medio)	6.000 – 12.000	31.500	10	44100336	FK WKN 1515/3 M	-
				H (duro)	6.000 – 12.000	31.500	10	44100338	FK WKN 1515/3 H	-
20	16	3	28	M (medio)	5.000 – 10.000	23.500	10	44100340	FK WKN 2016/3 M	-
Ø mango 6 mm										
20	16	6	38	M (medio)	5.000 – 10.000	23.500	10	44152016	FK WKN 2016/6 M	-

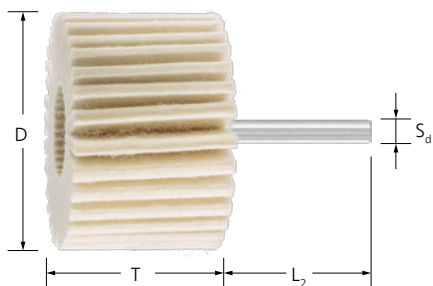

FLS

Los abanicos de fieltro se emplean para prepulido y pulido espejo en componentes de pequeños a medianos.



Características:

- Adaptación óptima a los contornos gracias a la gran flexibilidad. Baja carga térmica de la pieza de trabajo.
- Si se desea obtener superficies muy finas, se pueden utilizar las dos ejecuciones, una tras otra.
- Usar pasta de pulir. Deben pedirse aparte.

D [mm]	T [mm]	S _d [mm]	L ₂ [mm]	Ejecución	r.p.m. rec.	r.p.m. máx.		Núm. de artículo	Denominación	Precio/ unidad EUR
30	20	6	40	W (blanda)	6.300	20.000	5	44383020	FLS 3020/6 W	-
				H (duro)	6.300	20.000	5	44383021	FLS 3020/6 H	-
40	20	6	40	W (blanda)	4.750	15.000	5	44384020	FLS 4020/6 W	-
				H (duro)	4.750	15.000	5	44384021	FLS 4020/6 H	-
50	30	6	40	W (blanda)	3.800	12.000	5	44385030	FLS 5030/6 W	-
				H (duro)	3.800	12.000	5	44385031	FLS 5030/6 H	-
60	40	6	40	W (blanda)	3.150	10.000	5	44386040	FLS 6040/6 W	-
				H (duro)	3.150	10.000	5	44386041	FLS 6040/6 H	-
80	50	6	40	W (blanda)	2.400	7.500	5	44388050	FLS 8050/6 W	-
				H (duro)	2.400	7.500	5	44388051	FLS 8050/6 H	-



Discos y lentes de fieltro FK SC/LI

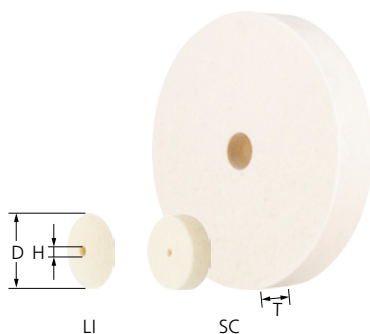

FK SC/LI

Los discos y las lentes de fieltro normalmente se utilizan para pulir con el contorno de la herramienta.



Características:

- Conservación exacta de las formas geométricas gracias a su dureza.
- Utilizar pastas para pulir de diamante y pastas de pulir en barra. Las pastas de pulir y el perno correspondiente deben pedirse aparte.

D [mm]	T [mm]	H [mm]	Ejecución	r.p.m. rec.	r.p.m. máx.	Pernos adecuados		Núm. de artículo	Denominación	Precio/ unidad EUR
Ovaladas										
17	5	2	H (duro)	5.600 – 11.000	28.000	BO 2,3/1-6, BO 3/1,6	10	44367008	FK LI 1705/2 H	-
22	5	2	H (duro)	4.300 – 8.650	21.700	BO 2,3/1-6, BO 3/1,6	10	44367009	FK LI 2205/2 H	-
Discos										
17	5	2	M (medio)	5.600 – 11.000	28.000	BO 2,3/1-6, BO 3/1,6	10	44367005	FK SC 1705/2 M	-
20	5	2	M (medio)	5.000 – 10.000	23.500	BO 2,3/1-6, BO 3/1,6	10	44367006	FK SC 2005/2 M	-

Continúa en la página siguiente

Herramientas de pulido

Discos y lentes de fieltro FK SC/LI



D [mm]	T [mm]	H [mm]	Ejecución	r.p.m. rec.	r.p.m. máx.	Pernos adecuados		Núm. de artículo	Denominación	Precio/ unidad EUR
30	5	2	M (medio)	3.000 – 6.000	20.000	BO 2,3/1-6, BO 3/1,6	10	44367007	FK SC 3005/2 M	-
	7	6	M (medio)	3.000 – 6.000	20.000	BO 6/6 3-10	5	44101742	FK SC 3007/6 M	-
45	9	6	M (medio)	2.000 – 4.000	13.500	BO 6/6 3-10	5	44101732	FK SC 4509/6 M	-
60	10	6	M (medio)	1.500 – 3.000	10.000	BO 6/6 3-10	5	44316010	FK SC 6010/6 M	-
80	10	10	M (medio)	1.000 – 2.000	7.500	BO 8/10	5	44367010	FK SC 8010/10 M	-
			MS (inclusión metálica)	1.000 – 2.000	7.500	BO 8/10	5	44330801	FK SC 8010/10 MS	-
100	20	10	M (medio)	900 – 1.800	6.100	BO 8/10	1	44367110	FK SC 10020/10 M	-
			MS (inclusión metálica)	900 – 1.800	6.100	BO 8/10	1	44331002	FK SC 10020/10 MS	-
125	20	20	M (medio)	750 – 1.500	4.900	BO 12/20, BO MK 1/20	1	44367220	FK SC 12520/20 M	-
			MS (inclusión metálica)	750 – 1.500	4.900	BO 12/20, BO MK 1/20	1	44331252	FK SC 12520/20 MS	-
150	25	20	M (medio)	600 – 1.200	4.000	BO 12/20, BO MK 1/20	1	44367320	FK SC 15025/20 M	-
200	30	20	M (medio)	500 – 1.000	3.000	BO 12/20, BO MK 1/20	1	44367420	FK SC 20030/20 M	-

4



Discos de láminas de fieltro FFS



FFS

Los discos de láminas de fieltro se emplean para el prepulido y el pulido espejo en componentes de medianos a grandes.



Características:

- Adaptación óptima a los contornos gracias a la gran flexibilidad. Baja carga térmica de la pieza de trabajo.
- Usar pasta de pulir. Deben pedirse aparte.

D [mm]	T [mm]	H [mm]	Ejecución	r.p.m. rec.	r.p.m. máx.		Núm. de artículo	Denominación	Precio/ unidad EUR
115	22	22,23	W (blanda)	1.650	8.350	5	44370115	FFS 115/22,23 W	-
			H (duro)	1.650	8.350	5	44371115	FFS 115/22,23 H	-
			H (duro)	1.650	8.350	5	47900074	FFS 115/M14 H	-
125	22	22,23	W (blanda)	1.500	7.650	5	44370125	FFS 125/22,23 W	-
			H (duro)	1.500	7.650	5	44371125	FFS 125/22,23 H	-
			H (duro)	1.500	7.650	5	47900075	FFS 125/M14 H	-

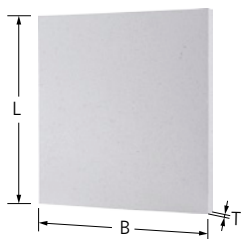

FK P

Los pliegos de fieltro son adecuados para muchos tipos de pulido en el trabajo manual.

Características:

- Se pueden perfilar libremente, por lo que se pueden utilizar también para herramientas con geometrías complicadas.
- En función del trabajo se pueden cortar fácil y rápidamente en cualquier forma (por ejemplo, rectangular, cuadrada, tiras o circular).

L [mm]	B [mm]	T [mm]	Ejecución		Núm. de artículo	Denominación	Precio/unidad EUR
250	250	3	M (medio)	1	44101100	FK P 250-250-3 M	-
		6	M (medio)	1	44101102	FK P 250-250-6 M	-
			H (duro)	1	44101104	FK P 250-250-6 H	-
			M (medio)	1	44101106	FK P 250-250-12 M	-
		12	H (duro)	1	44101108	FK P 250-250-12 H	-

Discos de paño

4

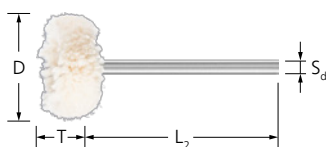

Discos de paño con mango, ejecución de algodón

Para el prepulido y el pulido espejo con pastas de pulir en la fabricación de herramientas y moldes. Adaptación óptima a los contornos gracias a la gran flexibilidad. Las pastas de pulir y el perno correspondientes deben pedirse aparte.



Características:

- Pulido espejo muy fino, eliminación de polvo y abrillantado.

D [mm]	T [mm]	S _d [mm]	L ₂ [mm]	r.p.m. rec.	r.p.m. máx.		Núm. de artículo	Denominación	Precio/unidad EUR
Ø mango 3 mm									
22	10	3	40	13.000	17.350	10	44270227	TR 2210/3 BW	-

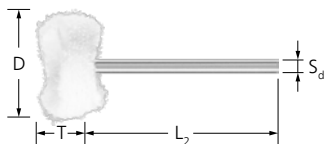

Discos de paño con mango, ejecución de fieltro

Para el prepulido y el pulido espejo con pastas de pulir en la fabricación de herramientas y moldes. Adaptación óptima a los contornos gracias a la gran flexibilidad. Las pastas de pulir y el perno correspondientes deben pedirse aparte.

Características:

- Prepulido y pulido espejo con las pastas de pulir adecuadas.

D [mm]	T [mm]	S _d [mm]	L ₂ [mm]	r.p.m. rec.	r.p.m. máx.		Núm. de artículo	Denominación	Precio/unidad EUR
22	10	3	40	13.000	17.350	10	44270228	TR 2210/3 FZ	-

Herramientas de pulido

Discos de paño

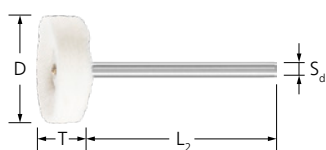

Discos de paño con mango, ejecución de franela

Para el prepulido y el pulido espejo con pastas de pulir en la fabricación de herramientas y moldes. Adaptación óptima a los contornos gracias a la gran flexibilidad. Las pastas de pulir y el perno correspondientes deben pedirse aparte.

Características:

- Pulido y pulido espejo con las pastas de pulir adecuadas.

D [mm]	T [mm]	S _d [mm]	L ₂ [mm]	r.p.m. rec.	r.p.m. máx.		Núm. de artículo	Denominación	Precio/ unidad EUR
22	10	3	40	13.000	17.350	10	44270229	TR 2210/3 FL	-

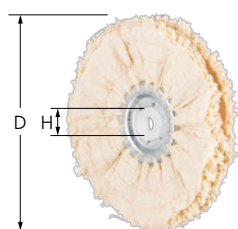

Discos de paño con agujero, ejecución ST

Para el prepulido basto con pastas de pulir. Las pastas de pulir y los pernos correspondientes deben pedirse aparte.

Características:

- Superficie de acabado homogénea gracias a los abrasivos de alta calidad.

- El paño de sisal permite un prepulido basto.

D [mm]	Anchura útil [mm]	H [mm]	r.p.m. rec.	r.p.m. máx.	Pernos adecuados		Núm. de artículo	Denominación	Precio/ unidad EUR
80	10	10	2.500	7.500	BO 8/10	5	44270802	TR 8010-10 ST	-
100	10	10	1.900	6.100	BO 8/10	5	44271003	TR 10010-10 ST	-
115	19	6	1.650	5.000	BO 6/6 3-10	5	47900669	TR 115 19/6 ST	-
							47900670	TR 115 19/6 ST IMP	-
							47900673	TR 115 19/6 ST S	-
							47900674	TR 115 19/6 ST S IMP	-
							47900672	TR 115 19/6 SS IMP	-
47900671	TR 115 19/6 SS	-							
125	10	10	1.300	4.900	BO 12/20, BO MK 1/20	5	44271253	TR 12510-10 ST	-
150	10	20	1.250	4.000	BO 12/20, BO MK 1/20	5	44271503	TR 15010-20 ST	-
200	10	20	950	3.000	BO 12/20, BO MK 1/20	5	44272003	TR 20010-20 ST	-

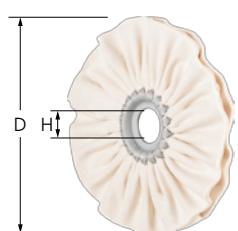

Discos de paño con agujero, ejecución TH

Para el prepulido con pastas de pulir. Las pastas de pulir y los pernos correspondientes deben pedirse aparte.

Características:

- Se adapta de forma óptima a los contornos gracias a su gran flexibilidad.
- Con el paño duro se obtiene un prepulido.

D [mm]	Anchura útil [mm]	H [mm]	r.p.m. rec.	r.p.m. máx.	Pernos adecuados		Núm. de artículo	Denominación	Precio/ unidad EUR
50	10	6	3.800	12.000	BO 6/6 3-10	5	44270503	TR 5010-6 TH	-
80	10	10	2.500	7.500	BO 8/10	5	44270803	TR 8010-10 TH	-
100	10	10	1.900	6.100	BO 8/10	5	44271004	TR 10010-10 TH	-
125	10	20	1.300	4.900	BO 12/20, BO MK 1/20	5	44271254	TR 12510-20 TH	-
150	10	20	1.250	4.000	BO 12/20, BO MK 1/20	5	44271504	TR 15010-20 TH	-
200	10	20	950	3.000	BO 12/20, BO MK 1/20	5	44272004	TR 20010-20 TH	-

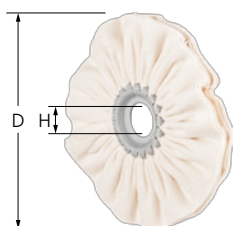

Discos de paño con agujero, ejecución TW

Para el pulido espejo con pastas de pulir. Las pastas de pulir y los pernos deben pedirse aparte.

Características:

- Con el paño blando se obtiene un pulido espejo.
- Se adapta de forma óptima a los contornos gracias a su gran flexibilidad.

D [mm]	Anchura útil [mm]	H [mm]	r.p.m. rec.	r.p.m. máx.	Pernos adecuados		Núm. de artículo	Denominación	Precio/ unidad EUR
50	10	6	3.800	12.000	BO 6/6 3-10	5	44270504	TR 5010-6 TW	-
80	10	10	2.500	7.500	BO 8/10	5	44270804	TR 8010-10 TW	-
100	10	10	1.900	6.100	BO 8/10	5	44271005	TR 10010-10 TW	-
125	10	20	1.300	4.900	BO 12/20, BO MK 1/20	5	44271255	TR 12510-20 TW	-
150	10	20	1.250	4.000	BO 12/20, BO MK 1/20	5	44271505	TR 15010-20 TW	-
200	10	20	950	3.000	BO 12/20, BO MK 1/20	5	44272005	TR 20010-20 TW	-

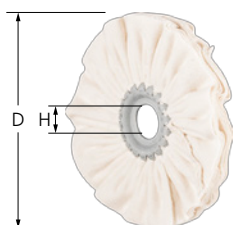

Discos de paño con agujero, ejecución FL

Para el pulido espejo con pastas de pulir. Las pastas de pulir y los pernos deben pedirse aparte.

Características:

- Se adapta de forma óptima a los contornos gracias a su gran flexibilidad.
- El paño de franela permite obtener un pulido espejo.

D [mm]	Anchura útil [mm]	H [mm]	r.p.m. rec.	r.p.m. máx.	Pernos adecuados		Núm. de artículo	Denominación	Precio/ unidad EUR
50	10	6	3.800	12.000	BO 6/6 3-10	5	44270505	TR 5010-6 FL	-
80	10	10	2.500	7.500	BO 8/10	5	44270805	TR 8010-10 FL	-
100	10	10	1.900	6.100	BO 8/10	5	44271006	TR 10010-10 FL	-
115	19	6	1.650	5.000	BO 6/6 3-10	5	47900668	TR 11519/6 FL	-
125	10	20	1.300	4.900	BO 12/20, BO MK 1/20	5	44271256	TR 12510-20 FL	-
150	10	20	1.250	4.000	BO 12/20, BO MK 1/20	5	44271506	TR 15010-20 FL	-
200	10	20	950	3.000	BO 12/20, BO MK 1/20	5	44272006	TR 20010-20 FL	-

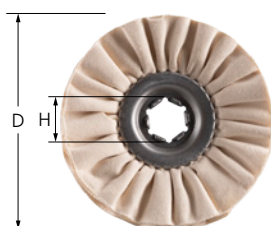

Discos de paño con agujero, ejecución BW

Para el prepulido y el pulido espejo con pastas de pulir en la fabricación de herramientas y moldes. Adaptación óptima a los contornos gracias a la gran flexibilidad. Las pastas de pulir y el perno correspondientes deben pedirse aparte.

Características:

- El paño de algodón permite obtener un pulido espejo muy fino.

D [mm]	Anchura útil [mm]	H [mm]	r.p.m. rec.	r.p.m. máx.	Pernos adecuados		Núm. de artículo	Denominación	Precio/ unidad EUR
115	19	6	1.650	5.000	BO 6/6 3-10	5	47900667	TR 11519/6 BW	-



Herramientas de pulido

Pernos

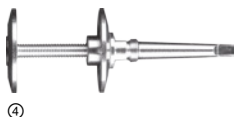
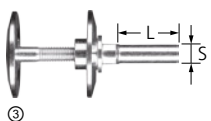
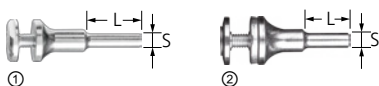

Perno para discos de paño y disco de fieltro BO

Pernos adecuados para discos de fieltro y discos de paño.

Características:

- Alta rentabilidad gracias al cambio de herramienta rápido.

Imagen	Adecuado para agujero \varnothing [mm]	S [mm]	Rosca	L [mm]	Mordazas de fijación [mm]		Núm. de artículo	Denominación	Precio/unidad EUR
(1)	6	6	-	25	3 – 10	1	42400006	BO 6/6 3-10	-
(2)	10	8	-	30	6 – 20	1	42400008	BO 8/10 6-20	-
(3)	20	12	-	35	10 – 50	1	42400012	BO 12/20 10-50	-
(4)	20	-	-	-	10 – 50	1	42400062	BO MK 1/20 10-50	-
		19	M14	5	-	1	47600068	WZH M14/19 5 ES	-
				50	-	1	47600066	WZH M14/19 50 ES	-
				100	-	1	47600067	WZH M14/19 100 ES	-

Discos de fieltro



Disco de filtro con hook and loop

Disco de fieltro de hook and loop. Los discos de fieltro con hook and loop ofrecen una alternativa rápida y eficiente a los discos de fieltro.

Características:

- Cambio rápido de herramientas gracias al hook and loop.
- Pedir por separado los portadiscos.

D [mm]	r.p.m. máx.		Núm. de artículo	Denominación	Precio/unidad EUR
115	10.000	10	47900056	KRF 115	-
125	9.200	10	47900055	KRF 125	-
200	6.000	5	47600064	KRF 200	-

Plato de apoyo

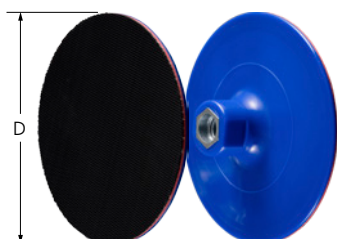

Plato de apoyo para FK SC

Plato de apoyo adecuado para discos de fieltro FK SC.

D [mm]	r.p.m. máx.		Núm. de artículo	Denominación	Precio/unidad EUR
115	13.300	1	47600059	FKSC GT 115 M14	-
125	12.200	1	47600060	FKSC GT 125 M14	-



Pastas de amolar SFP

Pastas de amolar solubles en aceite con granos de carburo de silicio (SiC) de ángulo vivo para el uso en procesos de lijado muy fino, p. ej., esmerilado de asientos de válvulas, cojinetes y como preparación para el pulido con discos de fieltro y discos de paño.



Características:

- Alto rendimiento.
- Resultados de trabajo rápidos.
- Sistema de elementos coordinados entre sí.

Tamaño de grano	Contenido [g]		Núm. de artículo	Denominación	Precio/unidad EUR
90	250	1	44220090	SFP 90	-
150	250	1	44220150	SFP 150	-
280	250	1	44220280	SFP 280	-
360	250	1	44220360	SFP 360	-
600	250	1	44220600	SFP 600	-
800	250	1	44220800	SFP 800	-

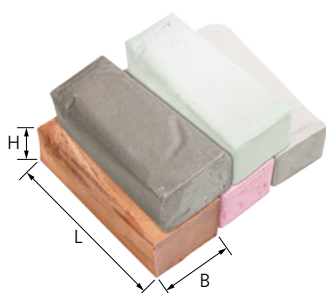

Pastas de pulir en barra PP

Pastas de pulir para herramientas de fieltro y discos de paño para el prepulido y el pulido espejo. Para conseguir superficies muy lisas, utilice pasta de prepulido (VP) y pasta de pulido de alto brillo (HGP), una detrás de la otra. Las pastas de pulir presentan un elevado rendimiento y proporcionan resultados de trabajo rápidos.



Características:

- PP 1, PP 2, PP 3: utilice discos de paño ejecución ST (sisal) para el prepulido basto y discos de paño ejecución TH (paño duro) para el prepulido.
- PP 4, PP 5: utilice discos de paño ejecución TW (paño blando) para el pulido espejo y discos de paño ejecución FL (franela) para el pulido espejo.

Ejecución	Utilización para	Contenido [g]	Color	B [mm]	H [mm]	L [mm]		Núm. de artículo	Denominación	Precio/unidad EUR
Embalaje grande										
Prepulido	Acero + INOX	1.100	verde	70	50	140	1	44250001	G-PP 1 VP STEELOX	-
	Aluminio + latón	1.300	gris	70	50	140	1	44250002	G-PP 2 VP ALU	-
	Metales no férricos	1.150	marrrón	70	50	140	1	44250003	G-PP 3 VP NON-FERROUS	-
Pulido espejo	Todos los metales	1.150	rosa	70	50	140	1	44250004	G-PP 4 HGP UNIVERSAL	-
	Plásticos	1.100	beige	70	50	140	1	44250005	G-PP 5 HGP PLAST	-
Embalaje pequeño										
Prepulido	Acero + INOX	108	verde	25	30	90	1	44250006	K-PP 1 VP STEELOX	-
	Aluminio + latón	142	gris	25	30	90	1	44250007	K-PP 2 VP ALU	-
	Metales no férricos	111	marrrón	25	30	90	1	44250008	K-PP 3 VP NON-FERROUS	-
Pulido espejo	Todos los metales	132	rosa	25	30	90	1	44250009	K-PP 4 HGP UNIVERSAL	-
	Plásticos	104	beige	25	30	90	1	44250010	K-PP 5 HGP PLAST	-

Aceites de amolar y pastas de pulir

Pastas de pulir de diamante



Pastas para pulir diamante

Las pastas para pulir diamante aseguran un trabajo rápido y eficiente, especialmente, en la fabricación de herramientas y moldes. Para el mecanizado de materiales muy duros, p. ej., metal duro y aceros templados. Para utilizar con herramientas de fieltro o discos de fieltro para pulido.

Características:

- Puede diluirse y disolverse con agua o alcohol.

- Alto rendimiento. Resultados rápidos. Series de granos ajustadas entre sí.

Tamaño de grano [µm]	Contenido [g]	Color de la cabeza de cierre		Núm. de artículo	Denominación	Precio/unidad EUR
DPP						
30 (basto) = P 500	5	marrón	1	44240030	DPP 30-5	-
	20	marrón	1	44240130	DPP 30-20	-
15 (medio) = P 1200	5	azul	1	44240015	DPP 15-5	-
	20	azul	1	44240115	DPP 15-20	-
10 (semifino) = P 2000	5	azul claro	1	44240010	DPP 10-5	-
	20	azul claro	1	44240011	DPP 10-20	-
7 (fino) = P 3000	5	rojo	1	44240007	DPP 7-5	-
	20	rojo	1	44240107	DPP 7-20	-
3 (muy fino) = P 5000	5	verde	1	44240003	DPP 3-5	-
	20	verde	1	44240103	DPP 3-20	-
1 (ultrafino) = P 14000	5	amarillo	1	44240001	DPP 1-5	-
	20	amarillo	1	44240002	DPP 1-20	-
ECO DPP						
30 (basto) = P 500	10	marrón	1	44240202	DPP ECO 30-10	-
15 (medio) = P 1200	10	azul	1	44240192	DPP ECO 15-10	-
10 (semifino) = P 2000	10	azul claro	1	44240182	DPP ECO 10-10	-
7 (fino) = P 3000	10	rojo	1	44240172	DPP ECO 7-10	-
3 (muy fino) = P 5000	10	verde	1	44240162	DPP ECO 3-10	-
1 (ultrafino) = P 14000	10	amarillo	1	44240152	DPP ECO 1-10	-



Disolución especial para pastas para pulir de diamante PSP

Esta disolución se utiliza en los procesos de pulido para formar una capa de lubricación constante entre la herramienta y la pieza de trabajo.

Características:

- Esta disolución debe añadirse de forma muy moderada.
- Un exceso de disolución especial destruirá las partículas diamantadas e impedirá un buen rendimiento de pulido.

Contenido [ml]		Núm. de artículo	Denominación	Precio/unidad EUR
125	1	44250125	PSP 125	-



Aceite de amolar para acero

Aceite de amolar para aplicación durante el uso de herramientas de abrasivo sobre soporte en acero. Aumentan la vida útil de las herramientas y reducen la generación de temperatura mediante lubricación y efecto refrigerante.



Características:

- protege contra la corrosión.
- Se reduce la adherencia de virutas en el recubrimiento abrasivo y se obtiene una mejor superficie.

Utilización para	Contenido [ml]		Núm. de artículo	Denominación	Precio/unidad EUR
Envase en spray					
Acero	400	1	42200001	410 Fe	-
Lata 1 l					
Acero	1.000	1	42200003	410/1 Fe	-
Lata 5 l					
Acero	5.000	1	42200004	410/5 Fe	-



Aceite de amolar para acero inoxidable (INOX)

Aceite de amolar para la aplicación durante el uso de herramientas de abrasivo sobre soporte en metales no férricos y acero inoxidable. Aumentan la vida útil de las herramientas y reducen la generación de temperatura mediante lubricación y efecto refrigerante.

Características:

- Previene decoloraciones y manchas en la pieza de trabajo, sobre todo, en superficies de acero inoxidable.
- Se reduce la adherencia de virutas en el recubrimiento abrasivo y se obtiene una mejor superficie.

Utilización para	Contenido [ml]		Núm. de artículo	Denominación	Precio/unidad EUR
Envase en spray					
Metales no férricos e INOX	400	1	42200002	411 NE	-
Lata 1 l					
Metales no férricos e INOX	1.000	1	42200005	411/1 NE	-
Lata 5 l					
Metales no férricos e INOX	5.000	1	42200006	411/5 NE	-



Aceites de amolar y pastas de pulir

Aceites de amolar



Aceite de amolar para aluminio

Aceite de amolar para la aplicación durante el uso de herramientas de abrasivo en soporte de aluminio. Aumentan la vida útil de las herramientas y reducen la generación de temperatura mediante lubricación y efecto refrigerante.

Características:

- Impide que la herramienta abrasiva se emboce.
- Se reduce la adherencia de virutas en el recubrimiento abrasivo y se obtiene una mejor superficie.

Utilización para	Contenido [ml]		Núm. de artículo	Denominación	Precio/unidad EUR
Envase en spray					
Aluminio	400	1	42200007	412 ALU	-
Lata 1 l					
Aluminio	1.000	1	42200008	412/1 ALU	-
Lata 5 l					
Aluminio	5.000	1	42200009	412/5 ALU	-

4

Limpiadores



Limpiador universal UC-S

Limpiador muy eficaz en el taller para todo tipo de trabajos de limpieza y desengrasado de piezas antes de ser pintadas. Elimina los residuos de pasta de pulido, aceites de producción, aceites anticorrosivos, ceras ligeras y otras impurezas.



Características:

- Detergente biodegradable.
- Tiempo de secado corto. Incombustible.
- Adecuado para usos versátiles.

Contenido [ml]		Núm. de artículo	Denominación	Precio/unidad EUR
500	1	42200060	UC-S 500	-



Limpiador INOX SHINER IS-S

Producto para proteger y mantener acero inoxidable (INOX), aluminio, metales no férricos, vidrio y plástico. Elimina el polvo, huellas dactilares, aceites y residuos de cal.



Características:

- Deja una fina película protectora brillante.
- Muy fácil de usar. No deja manchas.
- Adecuado para usos versátiles.

Contenido [ml]		Núm. de artículo	Denominación	Precio/unidad EUR
500	1	42200055	INOX SHINER IS-S 500	-